

BIKE & E-BIKE EQUIPMENT 2024



MONKEY
LINK

MONKEY
LOAD

NORTH
WIND

FUXON

APURA

ZEG Katalog überreicht durch

SCHWALBE 

THE NEW GREEN

MARATHON

BE A RECYCLIST



GREEN MARATHON

PERFORMANCE LINE | GREEN GUARD | ADDIX ECO

DER PIONIER IN PANNENSCHUTZ, LAUFLEISTUNG UND UMWELTFREUNDLICHKEIT

- Zu 100% aus Fair Rubber produziert
- Besteht zu 70% aus recycelten und erneuerbaren Materialien
- Zu 98% schadstofffrei
- Um 34% reduzierter CO₂-Fußabdruck.
- Sehr guter Pannenschutz dank GreenGuard

getthere.schwalbe.com





INHALT

| | | | |
|---|------------|---|------------|
|  Leasing | 4 |  Pedale | 228 |
|  MonkeyLink | 10 |  Schaltung, Bremsen & Ketten | 240 |
|  BULLS Parts | 26 |  Schutzbleche | 266 |
|  RUMBLE Components | 44 |  Sporternährung | 278 |
|  E-Bike-Beleuchtung | 50 |  Trinkflaschen & Halter | 282 |
|  Akku-/Batterie-Beleuchtung | 60 |  Fahrradschlösser | 288 |
|  Dynamo-Beleuchtung / Rücklicht | 68 |  Werkzeug & Reparaturbedarf | 300 |
|  Bereifung | 80 |  Pflegemittel | 314 |
|  Pumpen | 106 |  Kinder- & Sportartikel | 326 |
|  Gepäckträger-Systeme, Taschen & Körbe | 116 |  Mit Kindern unterwegs | 350 |
|  Fahrradständer | 158 |  Fahrradzubehör für Haustiere | 370 |
|  Lenker, Vorbauten, Griffe, Spiegel & Glocken | 164 |  Falträder, Fahrradträger & Transportanhänger | 376 |
|  Smartphone Halterungen | 190 |  Fahrradhelme | 398 |
|  Fahrradcomputer & GPS | 196 |  Bekleidung & Accessoires | 418 |
|  Sattelstützen | 202 |  Stichwortverzeichnis | 496 |
|  Sättel | 210 | | |



Weitere
Informationen
zur ZEG

Über 55 Jahre Qualität und Knowhow

ZEG – EUROPAS GRÖSSTE ZWEIRAD-EINKAUFS-GEMEINSCHAFT

Über ein halbes Jahrhundert Erfahrung zeichnet uns, die ZEG Zweirad-Einkaufs-Genossenschaft eG, aus. Mit rund 1.000 angeschlossenen Zweirad-Fachgeschäften europaweit sind wir Europas größter Verbund unabhängiger Zweirad-Fachhändler.



**ZERTIFIZIERTE
QUALITÄTWERKSTATT**

**Bewährte Qualität –
auch in der Werkstatt**

Mit der ZEG-Qualitätswerkstatt wurde ein branchenweit einzigartiger Standard geschaffen, auf den sich Kunden bei Reparatur und Wartung jederzeit verlassen können. Dieser Standard wird regelmäßig vom TÜV-Nord auditiert und zertifiziert.





Für hochwertige Fahrräder und E-Bikes ist ein guter Schutz unverzichtbar. Mit der ZEG Plus Garantie bieten wir Ihnen Versicherungen, die nicht nur Diebstahl oder Vandalismus, sondern auch sonstige Schäden (z.B. Akku-Schutz) und Verschleiß abdecken.

plusgarantie.zeg.de



ZEG Geschenkkarte

Genau die richtige Idee, um kleinen und großen Fahrrad-Enthusiasten eine Freude zu bereiten!

Unsere Online-Shops – mit Fachhändler-Service vor Ort



- bulls.de
- pegasus-bikes.de
- zemo.com
- kettler-alu-rad.de
- hercules-bikes.de
- isy.de
- flyer-bikes.com
- wanderer.eu



Hinweis in eigener Sache

Wir sprechen mit unserem Katalog ausdrücklich alle Personen an – unabhängig vom Geschlecht oder anderen Unterscheidungsmerkmalen. Sie werden in unseren Texten verschiedene Arten der Ansprache finden. Wir entscheiden im Sinne der Lesefreundlichkeit. Ihre ZEG Zweirad-Einkaufs-Genossenschaft eG.



Jetzt informieren und schnell profitieren!



eb eurorad

Dienstrad Leasing – beim Testsieger*

Entdecken Sie die Freiheit des Dienstrad Leasings. Sie können mit Ihrem Dienstrad nicht nur umweltfreundlich zur Arbeit pendeln, sondern auch Ihre Fitness verbessern und dabei bares Geld sparen. Stellen Sie sich vor, Sie steigen jeden Morgen auf Ihr nagelneues (E-)Bike und genießen die frische Luft auf dem Weg zur Arbeit. Kein Stau, keine Parkplatzsuche – einfach nur pure Mobilität und ein aktiver Start in den Tag.

Sie profitieren von attraktiven Steuervorteilen und können aus einer Vielzahl von (E-)Bikes auswählen. Im nachfolgenden Kapitel „Leasing“ finden Sie weitere Informationen und passendes Zubehör, das mitgeleast werden kann. Fragen Sie Ihren ZEG-Fachhändler.

*Weitere Informationen zu den Tests auf eurorad.de.



Gemeinsam für die Umwelt: Wir übernehmen Verantwortung!

Als größter Verbund von Fahrradfachhändlern in Europa sehen wir uns in der Pflicht, gemeinsam mit unseren Mitgliedsbetrieben das Thema Nachhaltigkeit in der Fahrradbranche voranzutreiben.

Seit 2023 ist die ZEG Zweirad-Einkaufs-Genossenschaft eG als genossenschaftliches Unternehmen mit dem Fokus auf zukunftsorientierten Mobilitätslösungen im EMAS-Register eingetragen.

Alle Maßnahmen und Aktionen im Rahmen unserer Umweltstrategie werden von einem internen Umweltmanagement-Team koordiniert und regelmäßig in einer Umwelterklärung veröffentlicht.



Preis-Information

Wir weisen darauf hin, dass aufgrund der besonderen Weltmarktsituation sich nach Drucklegung des Kataloges Preisänderungen ergeben können.



LEASING

NEUPAD ÜBERGABE

Your new bike
every day
NewBike



eb eurorad

Dienstrad Leasing -
beim Testsieger.

Jetzt informieren und
schnell profitieren!



Mehr erfahren unter:
eurorad.de oder 0221 - 179 59 470
leasing@eurorad.de



eurorad Deutschland GmbH
Langgäckerstr. 2, 30719 Köln

Alle Rechte vorbehalten. Bildnachweise: eurorad.de

Leasingfähiges Zubehör

In diesem Kapitel finden Sie viele Informationen zum Thema Leasing und zahlreiche Artikel, die Sie mit Ihrem (E-)Bike mitleasen können. Fragen Sie Ihren ZEG-Fachhändler, er wird Sie gerne beraten.

UNSER

TOP TIPP



Security Tech Germany

HIGHLIGHTS:

- äußerst hoher Schutz gegen Picking
- zusammenklappbar wie ein Zollstock
- mit Halter für Ihr Fahrrad



leasingfähiges Schloss



ABUS Bordo 6000K/90 Faltschloss inkl. SH Halter

Art.Nr.: 050-31846, Gewicht: 1330 g

Dieses ABUS Bordo können Sie mit Ihrem (E-)Bike mitleasen. Vertrauen Sie auf die Qualität des ABUS Klassikers: Das Faltschloss BORDO™ 6000K bietet guten Diebstahlschutz und praktisches Handling. Sechs 5 mm starke faltbare Stahlstäbe, verbunden durch Spezialnieten, zusammenklappbar wie ein Zollstock. Die Idee ist nicht neu, die Schlösser der Bordo Familie von ABUS sind mittlerweile echte Klassiker und ihre Funktionalität legendär. Hierbei handelt es sich um eine Variante, die sich durch einen Schlüssel öffnen und schließen lässt.

99,95 €

DIENSTRAD-LEASING: EIN SMARTES KONZEPT FÜR ARBEITNEHMER UND ARBEITGEBER



UNSER TIPP – EURORAD BIETET DAS BESTE LEASING-ANGEBOT LAUT UNABHÄNGIGER TESTS

Wie funktioniert Leasing?

In einfachen Worten ausgedrückt: Die monatliche Leasingrate für Ihr neues Fahrrad wird unmittelbar von Ihrem Bruttolohn abgezogen, wodurch sich die Nettobelastung reduziert. Diese Vorteile werden durch unser Beispiel deutlich illustriert.

eb eurorad

Vorteile für Arbeitnehmer:

1. Freie Wahl des Dienstrades:

Mitarbeiter können aus verschiedenen Fahrradtypen wählen, sei es ein Bike oder E-Bike.

2. Kosten verteilen sich auf 36 Monate:

Die Gesamtkosten für das Dienstrad werden über einen Zeitraum von 36 Monaten aufgeteilt.

3. Attraktive Übernahmemöglichkeit am Leasingende (16% des UVPs bei eurorad):

Am Ende der Leasingzeit besteht die Möglichkeit, das Fahrrad zu einem niedrigen Restwert (16% des unverbindlichen Verkaufspreises bei eurorad) zu übernehmen.

4. Inklusive Zubehör und PremiumPLUS-Versicherung:

Das Leasingpaket beinhaltet Zubehör und eine PremiumPLUS-Versicherung für umfassenden Schutz.

5. Umfassende Servicepakete für Top-Zustand während der Nutzungsdauer:

Serviceleistungen sind inkludiert, um sicherzustellen, dass das Fahrrad während der gesamten Leasingdauer in erstklassigem Zustand bleibt.

Vorteile für Arbeitgeber:

1. Kostenloses betriebliches Gesundheitsmanagement:

Das Unternehmen bietet kostenfreie Gesundheitsmaßnahmen für Mitarbeiter an, um deren Wohlbefinden zu fördern.

2. Mitarbeiterbindung und attraktiver Anreiz für neue Mitarbeiter:

Dienstrad-Leasing fördert die Bindung bestehender Mitarbeiter und ist ebenfalls ein attraktiver Anreiz für neue Mitarbeiter.

3. Gehaltsvorteil:

Mitarbeiter profitieren finanziell durch Dienstrad-Leasing, ohne dabei ihr Gehalt zu reduzieren.

4. Platzersparnis:

Mitarbeiter, die mit dem Fahrrad zur Arbeit kommen, benötigen nur einen Stellplatz für Ihr Rad und keinen großen Parkplatz fürs Auto.

5. Schutz vor Ausfallschäden durch Eurorad Versicherungsangebot:

Die Eurorad-Versicherung schützt vor möglichen Schäden während der Leasingzeit und sichert den Arbeitgeber vor Ausfällen und Reparaturkosten.



Scannen und mehr erfahren!

Rechenbeispiel:

40-jähriger Alleinverdiener (Steuerklasse 3), zwei Kinder:

- Kaufpreis E-Bike: 3.999 Euro
- Versicherungspaket: PremiumPLUS
- Bruttolohn: 5.000 Euro
- Bundesland: Nordrhein-Westfalen
- Bruttoleasingrate inkl. PremiumPLUS-Versicherung: 131,39 Euro
- Nettobelastung: 77,75 Euro/Monat
- Gesamtvorteil nach 36 Monaten: 1.600,00 Euro
- Optionen am Leasingende: Ggf. Übernahme des Bikes zu niedrigem Restwert oder neuer Leasingvertrag für top-aktuelles (E-)Bike.



leasingfähiger Kinderstuhlsitz

HAMAX Caress Kinderstuhlsitz

Art.Nr.: 050-21453

164,90 €

Der Hamax Caress Kinderstuhlsitz ist ein High-End-Produkt, sowohl im Design als auch in der Optik und besticht durch elegante und moderne Formen.

- Das Hamax-Klappsystem wurde in den neuen Fahrradsitz integriert, so dass eine Schlafposition von 20° für das Kind eingestellt werden kann.
- Verstellbare Sitzlehne zur Anpassung der Gurte an die Größe des Kindes
- Integrierte Polsterung
- Neues Fußstützensystem – kann mit einer Hand eingestellt werden.
- Diebstahlsicherung dank Schloss

Größen: Rahmendurchmesser 28–40 mm
Minimum Alter: 9 Monate | Max. Gewicht: 22 kg



leasingfähige Griffe



ERGOTEC EG Active Flex 135 mm

Art.Nr.: 050-30444

Paar **44,90 €**

Der EG-ACTIVE-FLEX Griff hat eine große ergonomisch geformte Handauflage, welche durch die geniale ergotec Flex-Anpassung die Möglichkeit bietet, durch Tauschen des Dämpfungskells (FLEX STICKS) den Härtegrad der Handauflage anzupassen. Zudem wird durch die große Handauflage der Druck gleichmäßiger verteilt und erzeugt dadurch eine besonders komfortable und schonende Haltung. Der EG-ACTIVE-FLEX ist somit der ideale Griff für komfortorientierte City-, Trekking- und Tourenbiker.

135 mm lang | Griffdurchmesser: 22,2 mm
Material: TPE/Recycling TP Glasfaser verstärkt



leasingfähiger Vorbau



ERGOTEC Sepia Ahead 50 XL i 31,8

Art.Nr.: 060-72561, interne Kabelführung

74,90 €

Der Fahrradvorbau Sepia 50 XL i ist die ideale Wahl für alle, die auf der Suche nach einem stabilen und winkelverstellbaren Ahead-Vorbau sind. Mit seiner robusten Konstruktion und seinem modernen Design passt er perfekt zu den aktuellen Rahmenformen und verleiht dem Cockpit eine zeitgemäße Optik. Der Winkel des Vorbaus kann flexibel von 0° bis 60° eingestellt werden, um eine individuelle Anpassung an die persönlichen Vorlieben und Fahrbedingungen zu ermöglichen.

Material: AL 6061 T6 | Durchmesser: 28,6 mm | Lenkerklemmung: 31,8 mm
Ausladung: 70 mm



leasingfähiger Sattel

exklusiv bei Ihrem ZEG-Fachhändler



COMODORO Comfort Sattel Unisex

Art.Nr.: 061-30816, Comodoro Comfort S

Art.Nr.: 061-30817, Comodoro Comfort M

Art.Nr.: 061-30818, Comodoro Comfort L

je **49,95 €**

Die neue Sattellinie Comodoro Comfort wird exklusiv für die ZEG-Fachhändler produziert. Ausgestattet mit Hydrofoam, dieser spezielle stoßdämpfende Schaum ermöglicht es dem Polster sich perfekt an die Anatomie des Fahrers anzupassen und trotzdem den nötigen Halt zu liefern. Zusätzlich wird durch das Stufensattel-Design wertvoller Platz für die sensiblen Bereiche von Frau und Mann erzeugt. Druckbeschwerden sowie Taubheitsgefühle werden von vornherein eliminiert. Mit der Zone Cut Plus Technologie wird zusätzlich der Druck auf das Perineum verringert und für eine Kühlung während der Fahrt gesorgt.



Dienstrad Leasing – beim Testsieger.



Jetzt informieren und
schnell profitieren!



Mehr erfahren unter: **eurorad.de** oder
0221 - 179 59 670 / leasing@eurorad.de





BULLS Travel 18 Zoom Mittelbauständer

Art.Nr.: 050-23184, Stütze Travel 18 Zoom,
18 mm Lochabstand

Art.Nr.: 050-23185, Stütze Travel 40 Zoom,
40 mm Lochabstand

je **19,99 €**

Hinterradstütze, Schwenkbewegung über Druckfeder, Endlagendämpfung der Strebe, dauergetesteter Klappmechanismus, längenverstellbar in 7,5 mm-Abständen, Aluminium-Druckguss, Strebenlänge L1 26–28 Zoll einstellbar, Gewicht 260 g, inkl. Befestigungsschraube M5/M6.

Passend für 26–28 Zoll Fahrräder
max. Tragfähigkeit bis zu 18 kg

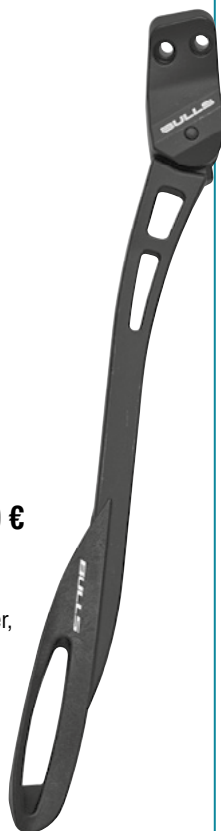

HEBIE Abstellheld

Art.Nr.: 050-23105

je **25,95 €**

Auch erhältlich mit Lochabstand 18 mm:

Art.Nr.: 050-23106, Hebie 0669E Abstellheld 18

Besonderer Materialmix, eine innenliegende Feder, in Kombination mit eine glasfaserverstärkten Kunststoffbein und einem leichten Aluminiumkopf. Die Optik verspricht, was der Ständer hält: mit 270 g gewichtsoptimiert und super stabil, mit großer Standfläche, damit auch schwere Pedelecs sicher abgestellt werden können.

Gewicht: ca. 270 g (inkl. Befestigungsmaterial)

Material: Kopf: Aluminium / Bein: Kunststoff

Belastbarkeit: 25 kg

Einsatz: Universell für Räder mit KSA-40-Aufnahme



SKS Bluemels Basic

Art.Nr.: 060-76310

je **34,99 €**

Auch erhältlich:

Art.Nr. 060-76317, 35 mm Profilbreite

Art.Nr. 60676345, 55 mm Profilbreite

Art.Nr. 060-76316, 65 mm Profilbreite

Das SKS Schutzblech-Set BLUEMELS BASIC integriert sich nicht nur perfekt am Fahrrad, sondern schützt zuverlässig vor Dreck und Spritzwasser. Dank der flexiblen Sandwichkonstruktion, in der hochfeine Aluminiumstreifen in einer Kunststoff-Ummantelung eingebettet werden, sind die Radschützer extrem robust, biegesteif und korrosionsgeschützt.

Material: Kunststoff | Profilbreite: 55 mm | Reifenbreite 32 - 47 mm



FUXON FS-100 EB E-Bike Scheinwerfer

Art.Nr.: 070-50187, 100 LUX, Tagfahrlicht

79,95 €

Moderner LED Scheinwerfer im runden Design. Mit Tagfahrlicht, Sensor ohne Anschlüsse fürs Rücklicht, Seitenschlitze für Sichtbarkeit von der Seite, Gehäuse aus Vollaluminium, Frontverkleidung glänzend schwarz, Gehäuse in mattschwarz. Inkl. Reflektor mit K-Markierung erhältlich für alle verschiedenen Federgabeltypen.

EIN/AUS-Schalter: Ja | Leuchtmittel: LED | Stromversorgung: E-Bike-Akku



MonkeyLink



MONKEY LINK

Die Revolution auf dem Fahrrad-Anbauteilemarkt

SCHNELL, SICHER, MAGNETISCH!

Die innovative Zubehörlösung für E-MTB und MTB.

MonkeyLink macht Schluss mit der umständlichen Montage von Stecklichtern, Radschützern, Trinkflaschen und anderen Zubehörteilen. Geführt von starken Magneten und eingerastet mit einem Klick, ist das Anbringen genial einfach.

Selbstständiges Lösen während der Fahrt ist dank der mechanischen Arretierung nicht möglich.

Durch diese innovative Verbindung aus magnetischer Führung, mechanischer Arretierung und elektrischer Kontaktierung (Connect Serie - E-Bike) finden die MonkeyLink Anbauteile auf nahezu magische Weise die Schnittstelle am Bike.

Fahrräder ohne E-Antrieb können von der besonders einfachen Haptik des MonkeyLink-Systems ebenfalls

profitieren. Auch in diesem Fall wird das Anbauteil magnetisch zugeführt und mechanisch verrastet. Die Stromversorgung erfolgt über einen Akku in der Beleuchtungskomponente, der per USB wieder aufgeladen werden kann.

Das Klicken der Arretierung bestätigt den perfekten Sitz. Im Handumdrehen ist das E-MTB oder Ihr MTB bereit für Fahrten bei Dämmerung oder Dunkelheit. Bei Nässe schützen Sie die mit einem Griff angebrachten MonkeyLink Radschützer vor Dreck und Schmutz.

Dank des umfangreichen Zubehör-Programms können sowohl reguläre E-MTB's und MTB's auf den neuen MonkeyLink Standard nachgerüstet werden.

monkey-link.com



Einscannen und
mehr erfahren!

UNSER TOP TIPP

MONKEY
LINK



HIGHLIGHTS:

- einfaches Aufladen über USB-C
- mit Anti-Theft-Schraube als Diebstahlsicherung
- kompaktes Design und Schutz für die Schnittstelle

MonkeyLink PowerSupply Ladegerät

Art.Nr.: 070-50548, ML-PowerSupply Ladegerät

39,95 €

Separat erhältlich:

| | |
|---|--------|
| Art. Nr. 070-50557, ML-ChargingCable USB-C to USB-C 30 cm | 9,99 € |
| Art. Nr. 070-50558, ML-ChargingCable USB-C to Lightning 30 cm | 9,99 € |
| Art. Nr. 070-50556, ML-ChargingCable USB-C to Mirco USB 30 cm | 9,99 € |

Einfache Energieversorgung für Ihr mobiles USB-Gerät aus dem E-Bike-Akku! Laden Sie einfach jedes USB-Gerät wie Smartphone, Tablet, GPS-Gerät oder ähnliches direkt an Ihrem E-Bike-Akku! Hierfür ist keine bauliche Veränderung notwendig. Einfach den PowerSupply an die vordere MonkeyLink-Schnittstelle andocken und seitlich ein USB-C-Kabel einstecken. Dann ein Endgerät anschließen und gegebenenfalls das Licht am E-Bike-Display einschalten. Hierbei kann der Akku sogar schneller geladen werden, als mit den meisten 230V-Ladegeräten. Dies ermöglicht Ihnen nicht nur eine Erhaltungsladung im laufenden Betrieb, sondern eine echte Aufladung des Akkus Ihres Endgerätes. Eine farbige LED signalisiert die Betriebsbereitschaft des Geräts. Für den Lichtbetrieb kann das ML-PowerSupply wieder leicht gegen einen beliebigen MonkeyLink-Frontscheinwerfer zurückgetauscht werden. Bitte beachten; das ML PowerSupply kann betrieben werden an allen Fahrzeugen, die mit MonkeyLink und einem 12V Motorsystem ausgestattet sind. (Nicht Kompatibel mit Brose S Mag). Charging Cable separat erhältlich.

39,95 €

Art.Nr.: 070-50548

MonkeyLink CONNECT

Mit den leistungsstarken Beleuchtungskomponenten der Monkey-Link Connect Serie ist sicheres E-Bike-Fahren so einfach wie nie zuvor. In Sekundenschnelle über Magnetkraft verbunden und mit einem Klick arretiert, sind Frontlampen, Rücklicht und Radschützer mit integrierter Beleuchtung sofort einsatzbereit.

Über das BlueDock, die innovative MonkeyLink Schnittstelle, sind Lampe und Rücklicht dazu direkt mit dem Akku des E-Bikes verbunden und werden auf diese Weise mit Energie versorgt. Neben den verschiedenen Beleuchtungskomponenten kann auch das Smartphone über den PowerSupply direkt per E-Bike-Batterie geladen werden.



Einscannen und mehr erfahren!

MONKEY LINK CONNECT



ML-FRONT LEUCHE



ML-SATTELRÜCK-
LEUCHE



ML-RÜCKLEUCHE



TWIST
BIKE BASE



COB-LED Technologie

innovative Lichtoptik

modernes Design

**MonkeyLink
ML-SkyeLight Connect Set (ohne Vorbau)**

- Art.Nr.: 070-50550, ML-SkyeLight 60 Lux Connect Set (Ohne Tagfahrlicht - Rücklicht ohne Bremslichtfunktion) ab **99,95 €**
- Art.Nr.: 070-50551, ML-SkyeLight 80 Lux Connect Set (mit Tagfahrlichtfunktion - Rücklicht mit Bremslichtfunktion) 129,95 €
- Art.Nr.: 070-50552, ML-SkyeLight 110 Lux Connect Set (mit Tagfahrlichtfunktion - Rücklicht mit Bremslichtfunktion - Fernlichtfunktion) 189,95 €

Nicht kompatibel mit Brose S-Mag

Mit dem neuen ML-SkyeLight Beleuchtung-Set (Frontscheinwerfer & Rücklicht) aus der Connect-Serie verwandeln Sie Ihr E-MTB in ein straßentaugliches E-Bike. Die SkyeLight Serie gibt es in den Varianten 110 LUX, 80 LUX und 60 LUX. Das Topmodell mit 110 LUX hat eine Fernlichtfunktion mit 150 LUX Leuchtstärke und zusätzlich einen USB-C Ausgang zum aufladen von USB-Endgeräten. Die Varianten mit 110 und 80 LUX sind mit einem Tageslicht im Frontscheinwerfer und einer Bremslichtfunktion im Rücklicht ausgestattet.



Fernlicht
100 ▶ 150 Lux

§
StVZO



Fernlicht
100 ▶ 150 Lux

§
StVZO

MonkeyLink ML-High Beam Light 150 Lux

Art.Nr.: 070-50498

129,95 €

Der ML-HighBeam Light 150 liefert 100 Lux im Normalbetrieb und 150 Lux im Fernlichtmodus. Der beleuchtete und abnehmbare Fernlichttaster kann bequem am Lenker montiert werden und ermöglicht somit eine sichere Handhabung des Fernlichtes. (Nicht kompatibel mit Brose S Mag)



MONKEY LINK CONNECT

SUPERNOVA 

busch+müller

100 Lux

 SIVZO



SUPERNOVA ML-Light Mini 2

Art.Nr.: 070-50534

179,00 €

Für seine Größe unglaublich hell! Dank seiner Kompaktheit ist der MINI 2 in jeder Position elegant installierbar und verschönert jedes Rad! Durch den Softstart der LED, das stabile und wasserdichte Gehäuse ist eine hohe Lebensdauer gesichert. Im Handumdrehen lässt sich das Licht an die MonkeyLink Schnittstelle montieren und für die Dauernutzung ist eine Diebstahlsicherungsfunktion über eine Schraube möglich.

Gewicht mit Halter: 95 g | Maße: 47 x 41,5 x 41,5 mm



80 Lux

 SIVZO



BUSCH+MÜLLER Lumotec IQ-XS E ML 80 Lux Connect (ohne Vorbau)

Art.Nr.: 070-50542

149,90 €

Klein. Fein. Hell. Im Aluminiumgehäuse. Der kleine Bruder des erfolgreichen IQ-X macht sowohl mit seinem Alu-Design als auch mit seiner Leistung einen guten Eindruck. Das Großflächen-Lichtfeld mit Nahfeldausleuchtung macht jede Fahrt in Dunkelheit zum Vergnügen.

Gewicht: 113 g | Maße: 112 x 65 x 42 mm



150 Lux

 SIVZO



BUSCH+MÜLLER Lumotec IQ-X E ML 150 Lux Connect (ohne Vorbau)

Art.Nr.: 070-50541

199,99 €

Highend-Scheinwerfer für E-Bikes. Der Scheinwerfer leistet volle 150 Lux und überzeugt mit einer sehr breiten, weiten und homogenen Großflächen-Ausleuchtung der Straße. Hinzu kommt ein elegantes Design aus hochwertigem Aluminium.

Gewicht: 127 g | Maße: 115 x 60 x 42 mm



 Fernlicht
150 ▶ 260 Lux

 SIVZO



SUPERNOVA ML-Light M99 Mini Pro

Art.Nr.: 070-50533

339,00 €

Mehrfach prämiert und in Tests immer herausragend – der SUPERNOVA M99 MINI PRO ML lässt das Herz eines jeden Technikfans höher schlagen. Der M99 MINI PRO ML verpackt das gleiche weitreichende und enorm breite Licht des M99 PRO in ein unglaublich kompaktes Gehäuse. Mit Abblendlicht blendfrei ganztags durch die Stadt und auf Knopfdruck in der Nacht mit Fernlicht im Wald. Im Handumdrehen lässt sich das Licht an die MonkeyLink Schnittstelle montieren und für die Dauernutzung ist eine Diebstahlsicherungsfunktion über eine Schraube möglich. Inkl. Taster für das Fernlicht.

Gewicht: 123 g inkl. Taster, 165 g mit Halter & Taster | Maße: 38,1 x 78 x 50 mm



MONKEY
LINK CONNECT



MonkeyLink ML-Fender MTB Connect Radschutz-Set 26–29 Zoll

Art.Nr.: 060-76700

Set **79,95 €**

Auch einzeln erhältlich:

Art.Nr.: 060-76697, ML Fender Front MTB 26–29 Zoll 44,95 €

Art.Nr.: 060-76695, ML Fender Rear MTB Connect 26–29 Zoll 49,95 €

Mit dem innovativen MonkeyLink-System können 2-Komponenten-Radschützer einfach und sicher befestigt werden. Magnetisch geführte und mechanisch verrastete Halter machen die Montage kinderleicht. Besonders praktisch: Im hinteren Radschutz ist bereits ein Rücklicht integriert, welches bei E-Bikes dank des MonkeyLink Systems mit Strom aus dem E-Bike Akku versorgt wird. Der Radschutz wird vom renommierten Radschutzhersteller SKS in Deutschland gefertigt und ist für übliche Mountainbike-Bereifungen sowie Mountainbike Plus-Bereifungen geeignet. Sowohl der vordere als auch der hintere Radschutz sind variabel einstellbar und somit für fast alle Rahmengeometrien passend. Sollte an Ihrem E-Bike noch kein MonkeyLink System verbaut sein, finden Sie die nötigen Systemkomponenten zum Nachrüsten in diesem Kapitel.



MonkeyLink RECHARGE

Frontlampen und Rücklichter schnell und sicher anbringen - kein Problem mit MonkeyLink Recharge. Entwickelt für alle herkömmlichen Bikes ohne das ML Connect BlueDock für E-Bikes, bieten die Beleuchtungskomponenten die geniale MonkeyLink Funktionalität kombiniert mit einem integrierten Akku und USB-Ladeanschluss.

Dank der problemlosen Nachrüstung werden Bikes und E-Bikes mit den Halterungen für Vorbau und Sattelklemme schnell und einfach „MonkeyLink ready“.



Scannen und mehr erfahren!

MONKEY LINK RECHARGE



ML-RÜCKLEUCHTE



ML-FRONTLEUCHTE



TWIST
BIKE BASE

MONKEY LINK RECHARGE

Frontlicht 30 Lux

§
StVZO

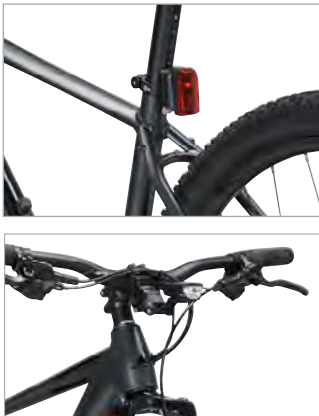

MonkeyLink Phenon Set Nuuk 30ML Recharge

Art.Nr.: 070-50544

~~79,95 €*~~
Set **49,95 €**

Das LED-Beleuchtungsset ML PHENON NUUK 30 Set Recharge lässt sich dank der MonkeyLink-Magnethalterung in Sekundenschnelle am Fahrrad befestigen. Das Frontlicht verfügt über zwei einstellbare Lichtstärken (15 und 30 LUX), eine Akkuladeanzeige und einen elektronischen High/Low/Off-Schalter. Die Leuchtdauer beträgt drei bzw. sechs Stunden. Das Rücklicht ist mit leuchtstarken Hochleistungs-LED's sowie einem elektronischen On/Off-Schalter ausgestattet. Inklusive Front- und Rücklicht. Die Lithium Ionen Akkus können mit einem USB-Kabel aufgeladen werden.

MONKEY LINK RECHARGE

Frontlicht 30 Lux

§
StVZO



MonkeyLink ML-MonkeyLight 30 Lux Set Recharge

Art.Nr.: 070-50512

Set **79,95 €**

Auch einzeln erhältlich:

| | |
|--|---------|
| Art.Nr.: 070-50516, ML-Light Rear Recharge Rücklicht | 32,95 € |
| Art.Nr.: 070-50520, ML-Light 30 Lux Frontlicht | 59,95 € |

Auch MTB's profitieren von der smarten Verbindung. Mit nur wenigen Einzelteilen ist eine Nachrüstung auf den neuen MonkeyLink Standard jederzeit möglich. Wie beim E-Bike werden die Komponenten über die Magnetkraft zugeführt und mechanisch mit einem Klick arretiert. Komponenten der Recharge-Serie werden über den integrierten Akku mit Strom versorgt und können über einen USB-Anschluss bequem geladen werden. Alle nötigen Zubehör-Teile finden Sie in diesem Kapitel.

MONKEY LINK RECHARGE

10.000 mAh Kapazität

USB-C Ein- und Ausgang zum Aufladen des Battery Packs oder Laden von Endgeräten



Scannen und mehr erfahren!

MonkeyLink Battery Pack Connect

Art.Nr.: 070-50576

149,95 €

Das ML-Battery Pack Connect ermöglicht die Nutzung von Connect Scheinwerfern und Zubehör ohne E-Antrieb. Mit einer Kapazität von 10.000 mAh bist du bestens auf Nightrides oder Bikepacking Abenteuer vorbereitet. Neben der Versorgung der Connect Scheinwerfer, kannst du zusätzlich ein Smartphone oder Fahrradcomputer über die USB-C Schnittstelle aufladen. Die Abschaltautomatik schützt das Battery Pack bei Nichtnutzung. Bei dem Battery Pack Connect sind alle nötigen Kabel und Adapter enthalten um dein Rad mit vorhandener Recharge Schnittstelle vorne umzurüsten. Falls keine Recharge Schnittstelle vorhanden ist, benötigst du zusätzlich einen ML-Vorbau oder eine ML-Clamp.

MONKEY LINK

HERAUSRAGENDE SICHT MIT NUR EINEM KLICK.



Mehr Informationen unter [monkey-link.com](https://www.monkey-link.com)



§
StVZO



MonkeyLink ML-MonkeyLight Rear Recharge

Art.Nr.: 070-50516

32,95 €

Wiederaufladbares LED-Licht für MonkeyLink. Mit Anti-Theft Schraube.

Gewicht: 39 g | Maße: 90 x 25 x 38 mm

§
StVZO



MonkeyLink ML-RearLight UTS-U Recharge

Art.Nr.: 070-50543

32,95 €

Winkelverstellbare MonkeyLink Recharge Rückleuchte mit 4,5 Std. Leuchtdauer.

Gewicht: 58 g | Maße: 34 x 27 x 85 mm



§
StVZO

MonkeyLink ML Fender Set MTB Recharge 26–29 Zoll

Art.Nr.: 060-76701

Set **79,95 €**

Auch einzeln erhältlich:

Art.Nr.: 060-76697, ML Fender Front MTB 26–29 Zoll

44,95 €

Art.Nr.: 060-76696, ML Fender Rear MTB Recharge 26–29 Zoll

49,95 €

Für MTB's mit bereits vorgerüsteter MonkeyLink-Verbindung. Auch diese profitieren von der smarten Verbindung. Mit nur wenigen Einzelteilen ist eine Nachrüstung auf den neuen MonkeyLink-Standard jederzeit möglich. Wie beim E-Bike werden die Komponenten magnetisch zugeführt und mit einem Klick mechanisch arretiert. Komponenten der Recharge Serie werden über den integrierten Akku mit Strom versorgt und können über einen USB-Anschluss bequem geladen werden. Die Rückleuchte ist abnehmbar und kann so einfach geladen werden. Sollte an Ihrem MTB noch kein MonkeyLink-System verbaut sein, finden Sie die nötigen Systemkomponenten zum Nachrüsten im Kapitel MonkeyLink.

Gewicht: 490 g | Reifenbreite: bis 3.0 Zoll

Radschutzlänge vorne: 616 mm | hinten: 684 mm





ML MonkeyBottle 450 ml
050-28479
34,95 €



ML Wallet
080-40992
39,95 €



ML MonkeyBottle 590 ml
050-28502
39,95 €

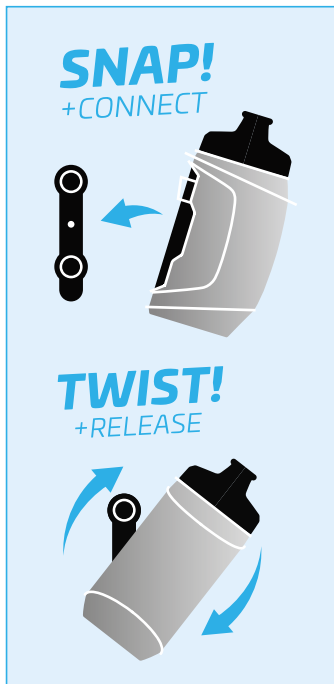

ML BordoMount
050-28493
29,95 €

Set (Verriegelung
mit Zahlencode):
050-31841

Set (Verriegelung
mit Schlüssel):
050-31840



ML AnyBottle
050-28491
19,99 €



UniConnector
050-28492
39,95 €

FIDLOCK®
ready

MONKEY
LINK

magnetische Befestigung
an der TWIST bike base



MonkeyLink ML-BordoMount Schlosshalterung (ohne Gelenkschloss)

Art.Nr.: 050-28493

29,95 €

Diese Schloss-Halterung verfügt über ein innovatives Befestigungssystem – magnetisch geführt und mechanisch verriegelt. Der Schlosshalter rastet automatisch ein, sobald Sie das Schloss über die Magnethalterung am Rahmen (TWIST bike base) halten. Mit Drücken auf den Einleger, der im Halter integriert ist, ist der Schlosshalter fest mit dem Rad verbunden. Die Entriegelung erfolgt durch Ziehen an der Lasche des Einlegers. Auch für besonders enge Fahrradrahmen einsetzbar.



MONKEY
LINK

0,5 L Volumen



MonkeyLink Wallet Rahmentasche

Art.Nr.: 080-40992

39,95 €

Kleine Tasche aus PU-Schaum zur Befestigung an der TWIST bike base, groß genug für Mobiltelefon, Schlüsselbund, Kleingeld und Müsliriegel, mit robustem Zipper mit Zugunterstützung, aufklappbar. Ausstattung: Innennetz für sichere Handhabung, Schlüsselkarabiner. Kann bei Nichtgebrauch ganz einfach gegen eine MonkeyLink-Flasche getauscht werden.

Maße: Länge ca. 170 mm | Breite: ca. 80 mm | Höhe: ca. 80 mm | Volumen: ca. 0,5 L

MONKEY
LINK

ABUS
Security Tech Germany

made in Germany



ABUS Schloss Bordo 6000/90 & Schlosshalterung ML-BordoMount

Art.Nr.: 050-31840, Set mit Schlüssel

Art.Nr.: 050-31841, Set mit Zahlencode

je Set **117,95 €**

ML-BordoMount inkl. dem ABUS Schloss Bordo 6000/90. Der ML-Bordo Mount verfügt über ein innovatives Befestigungssystem – magnetisch geführt und mechanisch verriegelt. Der Schlosshalter rastet automatisch ein, sobald Sie sie über die Magnethalterung am Rahmen (TWIST bike base) halten. Mit Drücken auf den Einleger, der im Halter integriert ist, ist der Schlosshalter fest mit dem Rad verbunden. Die Entriegelung erfolgt durch Ziehen an der Lasche des Einlegers. Die übliche seitliches Ausdrehen, wird nicht benötigt. Auch für besonders enge Fahrradrahmen einsetzbar.

**MONKEY
LINK**

**TWIST bike base
(Magnethalterung
für Fahrradrahmen)**

9,99 €



Einscannen und
mehr erfahren!



inkl. BottleMount

**magnetisch geführt und
mechanisch verriegelt**

MonkeyLink ML-MonkeyBottle mit BottleMount

Art.Nr.: 050-28480, ML-MonkeyBottle 600 ml mit BottleMount
Art.Nr.: 050-28519, MonkeyBottle 600 Set inkl. TWIST bike base

34,95 €
Set 39,95 €

Vergessen Sie große Flaschenhalter an stylischen Fahrrädern oder Probleme mit voluminösen Trinkflaschen an Fahrrädern mit kleinen Rahmenhöhen. Die MonkeyBottle 600 benötigt lediglich eine kleine Halteplatte (TWIST bike base), um sich selbstständig zu verriegeln. Halten Sie hierzu die Flasche über die Halteplatte, die zuverlässige Verriegelung wird durch Magnetkraft unterstützt und erfolgt wie von alleine. Die Entriegelung erfolgt durch seitliches Ausdrehen, Platz nach oben wird nicht benötigt.

Zubehör:

Art.Nr.: 050-28481, TWIST bike base Magnethalter

9,99 €

**TWIST bike base
(Magnethalterung
für Fahrradrahmen)**

9,99 €



inkl. BottleMount

**magnetisch geführt und
mechanisch verriegelt**



Einscannen und
mehr erfahren!



MonkeyLink ML-MonkeyBottle mit BottleMount

Art.Nr.: 050-28502, ML-MonkeyBottle 590 ml
Art.Nr.: 050-28497, MonkeyBottle Cap 450 ml

39,95 €
34,95 €

Ergonomisch optimiertes Design mit abgerundeten Enden, bietet eine größere Rahmenkompatibilität und macht das Greifen und Befestigen an der TWIST BikeBase noch intuitiver. Der neue Deckel mit selbstschließender Membran sorgt für einen großen Wasserdurchfluss und ist dabei absolut auslauf- und tropfsicher. Dank der abnehmbaren Schmutzkappe bleibt das Mundstück auch bei hängender Montage am Unterrohr sauber. Spülmaschinengeeignet.

Zubehör:

Art. Nr. 050-28481, TWIST bike base Magnethalter

9,99 €

FIDLOCK®

FIDLOCK® TWIST bottle life 700

Art.Nr.: 050-28944,
TWIST set life 700 compact

39,99 €

Auch erhältlich:

Art.Nr.: 050-28940,
TWIST set life 700 compact inkl. BikeBase

44,99 €

Festes und robustes Tritan-Material und TWIST-Technologie. Eine geniale Kombination für eine Trinkflasche, die jederzeit mitspielt und am Fahrrad superschnell angeklickt ist. Der Schraubdeckel verbirgt eine große Trinköffnung, die perfekt ins cleane Design integriert ist. Die Flasche ist selbstverständlich kompatibel mit allen TWIST bases und hält dank der belt only-Technologie stets sicher und zuverlässig am Rahmen.

Größe: 700 ml



FIDLOCK®

FIDLOCK® TWIST bottle 750 compact

Art.Nr.: 050-28945

39,99 €

Auch erhältlich:

Art.Nr.: 050-28941,
TWIST set 750 compact inkl. BikeBase

44,99 €

Die TWIST bottle 750 compact macht ihrem Namen alle Ehre: Durch das volumige Design benötigt diese Trinkflasche nicht mehr Platz als die TWIST bottle 590 – transportiert aber deutlich mehr Flüssigkeit für den großen Durst. Besonders für enge Rahmengenometrien geeignet.

Größen: 750 ml





MonkeyLink ML-AnyBottle

Art.Nr.: 050-28491

19,99 €

Der formschöne Flaschenhalter ML-AnyBottle für die TWIST bike base erlaubt einen komfortablen Zugriff auf die Fahrradflasche. Der Clou: Dank der Magnetbefestigung kann die Flasche inklusive Flaschenhalter zum Trinken einfach abgenommen und schnell wieder angebracht werden. Der ML-AnyBottle ist für die meisten Standardtrinkflaschen sowie auch für Aluminium- und Thermoflaschen geeignet.

Maße: 7,5 x 8 x 15 cm

FIDLOCK.



FIDLOCK® Uni Base (fahrradseitiger Magnet)

Art.Nr.: 050-28488

19,99 €

Flexible Halterung zur universalen Befestigung am Fahrradrahmen. Geeignet für Rohrdurchmesser von 28–62 mm. Kompatibel mit den MonkeyLink Flaschen, Taschen und weiterem Zubehör. Ideal für Räder ohne Flaschenbohrung, bei beengten Platzverhältnissen oder als zusätzlicher BikeMount für weitere Flaschen oder Taschen am Bike. Inkl. 2 Straps.

Gewicht: 25 g | Maße: 25 x 18 x 88 mm

FIDLOCK.



FIDLOCK® Anything TWIST Uni Connector

Art.Nr.: 050-28492

Set **39,95 €**

Universeller Trinkflaschenhalter inkl. TWIST bike. Mit dem Anything TWIST Uni Connector hast du dabei, was du willst. Egal ob die PET-Flasche von der Tankstelle, die Trophäe vom letzten Rennen oder die Banane für den Mega-Anstieg – mit dem Anything TWIST uni Connector befestigst du alles schnell und sicher. Einfache Befestigung dank Boa® Fit System. Passend für Flaschendurchmesser bis 80 mm, Anti-Rutsch-Einlage für festen Halt.

FIDLOCK.

aus elastischem Titan

Made in Denmark



FIDLOCK® TWIST KEEGO bottle 600

Art.Nr.: 050-28952, schwarz

Art.Nr.: 050-28953, weiß

je **49,99 €**

Auch erhältlich:

Art.Nr.: 050-28952, schwarz, TWIST set KEEGO 600 inkl. BikeBase

Set 59,99 €

Art.Nr.: 050-28951, weiß, TWIST set KEEGO 600 inkl. BikeBase

Set 59,99 €

Innovative Trinkflasche aus elastischem Titan – außen aus beständigem und leichtem Kunststoff zum einfachen Squeezeln, innen mit Titan beschichtet, damit das Wasser frei von Mikroplastik, sicher vor Schimmel und absolut geschmacksneutral bleibt. Die Flasche hält dank Belt-Only Technologie – bestehend aus einem flexiblen und widerstandsfähigen Gürtel, welcher an einem speziellen Connector verschraubt wird – sicher am Rahmen und ist mit allen TWIST Bases von FIDLOCK® kompatibel.

Größen: 600 ml





MonkeyLink Stem AS-ML2-80 Alu-Vorbau

Art.Nr.:060-52501, MonkeyLink Stem, AS-ML2-80, Länge 80 mm je **39,95 €**

Auch erhältlich:

Art.Nr.:060-52502, MonkeyLink Stem, AS-ML2-95, Länge 95 mm

Art.Nr.:060-52503, MonkeyLink Stem, AS-ML2-110, Länge 110 mm

Um die MonkeyLink Beleuchtungselemente an Ihrem Bike zu verwenden (sofern Sie noch keine MonkeyLink-Vorrichtung besitzen), benötigen Sie einen MonkeyLink-kompatiblen Vorbau. Der Stem AS-ML2-80 Alu-Vorbau macht es möglich. Gewicht: 195 g, Durchmesser: 31,8 mm. Zur magnetischen Befestigung der MonkeyLink Beleuchtungskomponenten benötigen Sie zusätzlich ein ML-Interface (Schnittstelle). Außerdem empfehlen wir zusätzlich die Verwendung der Reflektor-Schutzkappe (Art.Nr.: 070-50508).



MonkeyLink Stem AS-ML1-55 Alu-Vorbau

Art.Nr.: 060-52500, Länge: 55 mm, 0 Grad

je **39,95 €**

Auch erhältlich:

Art.Nr.: 060-52521, AS-ML1-65 Vorbau, Länge 65 mm, 0 Grad

Um die MonkeyLink Beleuchtungselemente an Ihrem Bike zu verwenden (sofern Sie noch keine Monkey-Link-Vorrichtung besitzen), benötigen Sie einen MonkeyLink-kompatiblen Vorbau. Der Stem AS-ML1-55 Alu-Vorbau macht es möglich. Winkel: 0 Grad, Gewicht: 155 g, Durchmesser 31,8 mm. Zur magnetischen Befestigung der MonkeyLink Beleuchtungskomponenten benötigen Sie zusätzlich ein ML-Interface (Schnittstelle). Außerdem empfehlen wir zusätzlich die Verwendung der Reflektor-Schutzkappe (Art.Nr.: 070-50508).



MonkeyLink ML Handlebar Clamp AL

Art. Nr. 060-52725, Durchmesser 31,8 mm

Art. Nr. 060-52726, Durchmesser 35 mm

je **19,99 €**

Hochwertige Lenkerklemme aus Aluminium für ML-Beleuchtung zur Befestigung am Lenker.

Größen: 590 ml



MonkeyLink ML HandleBar Clamp

Art.Nr.: 060-52510

12,99 €

Durch die 2-Achsenverstellung können Sie diese Lenkerklemme auch in Verbindung mit klassisch verstellbaren Vorbauten nutzen. Als weiteres Zubehör benötigen Sie eine MonkeyLink Schnittstelle und die Reflektorabdeckung. Durchmesser variabel: 25,4–31,8 mm.

Griffklemme für Beleuchtung | Durchmesser verstellbar: 25,4–31,8 mm





MonkeyLink Stem AS-ML3-60 Alu-Vorbau

Art.Nr.: 060-52504, MonkeyLink Stem, AS-ML3-60, Länge: 60 mm je **19,99 €**

Auch erhältlich:

Art.Nr.: 060-52505, MonkeyLink Stem AS-ML3-75 Vorbau, Länge 75 mm

Art.Nr.: 060-52506, MonkeyLink Stem AS-ML3-90 Vorbau, Länge 90 mm

Art.Nr.: 060-52507, MonkeyLink Stem AS-ML3-105 Vorbau, Länge 105 mm

Art.Nr.: 060-52508, MonkeyLink Stem AS-ML3-120 Vorbau, Länge 120 mm

Um die MonkeyLink Beleuchtungselemente an Ihrem Bike zu verwenden (sofern Sie noch keine MonkeyLink-Vorrichtung besitzen), benötigen Sie einen MonkeyLink-kompatiblen Vorbau. Der Stem AS-ML3-60 Alu-Vorbau macht es möglich. Winkel +/-7 Grad, Gewicht: 194 g, Durchmesser: 31,8 mm. Er kann dank symmetrischer Kappe sowohl negativ als auch positiv montiert werden. Zur magnetischen Befestigung der MonkeyLink Beleuchtungskomponenten benötigen Sie zusätzlich ein ML-Interface (Schnittstelle). Außerdem empfehlen wir zusätzlich die Verwendung der Reflektor-Schutzkappe (Art.Nr.: 070-50508).



MonkeyLink ML-Bracket

Art.Nr.: 060-52519

22,95 €

Ergotec ML-Adapter/Bracket für die Vorbauten Ergotec Swell X und Swell XR.

Maße: 60 x 42 x 40 mm | Gewicht: 48 g | Lenkerdurchmesser: 31,8 mm

ergotec

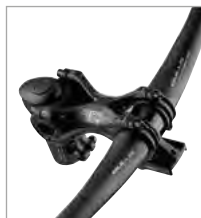

MonkeyLink/Ergotec-Vorbau Swell X 70 inkl. ML-Bracket

Art.Nr.: 060-52523

89,95 €

„Swell-X MonkeyLink“ ein Kunstwerk in Sachen Design. Bei der Entwicklung des Swell-X Vorbaus mit MonkeyLink-System wurden die derzeitigen Fertigungsmöglichkeiten voll ausgeschöpft. Was dabei herauskam ist ein absolutes High Light in Sachen Design, Stabilität, Gewicht und Funktion. Der integrierte MonkeyLink Adapter, welcher im Winkel stufenlos eingestellt werden kann, ermöglicht es, den Scheinwerfer in Sekundenschnelle an- und abzubauen.

Level 6 System | Winkel: -20/40 Grad | Gewicht: 216 g

ergotec



MonkeyLink/Ergotec-Vorbau Swell X ML inkl. ML-Bracket

Art.Nr.: 060-52520, schwarz

109,95 €

Winkelverstellbarer Vorbau von Ergotec mit MonkeyLink Bracket.

Lenkerdurchmesser: 31,8 mm | Safety Level 6 | Maße: 166 x 60 x 50 mm
Gewicht: 220 g

BULLS PARTS



ÜBER 25 JAHRE BULLS

BULLS blickt auf ein Vierteljahrhundert voller sportlicher Entwicklungen zurück. Von der Entstehung der Marke über die Gründung des eigenen Profi-Teams bis zu einer Vielzahl von Innovationen und Patenten, die das breit gefächerte Bike-Portfolio seither geprägt haben. Impulsgeber war immer wieder das Team BULLS, das zahlreiche Siege einfährt.

Zur idealen Ergänzung Ihres BULLS Bikes haben wir passende BULLS Parts in hoher Qualität und stylischem Design entwickelt. Ein perfektes Preis-Leistungs-Verhältnis.



Scannen und mehr erfahren!

[bulls.de](https://www.bulls.de)

UNSER TOP TIPP



HIGHLIGHTS:

- max. 18 bar/ 260 PSI
- großes Manometer
- rutschfester Standfuß
- schaltbarer Hebel am Pumpenkopf zum Befüllen der Luftkammer oder Befüllen des Reifens



BULLS Tubeless Pumpe

Art.Nr.: 051-22214

Die stabile BULLS Tubeless Pumpe verfügt über eine Luftkammer, die mit hohem Druck befüllt und mit einem Stoß in den Reifen abgelassen werden kann. Einfach die Luftkammer auf den gewünschten Luftdruck aufpumpen, Pumpenkopf auf das Ventil setzen und per Hebel den Luftdruck mit einem Stoß in den Reifen ablassen. Über den Hebel am Pumpenkopf können Sie einstellen, ob Sie die Luftkammer oder direkt den Reifen mit Luft befüllen möchten.

109,95 €



BULLS Trinkflasche

Art.Nr.: 050-28924, schwarz

7,49 €

Ultra leichte Trinkflasche, geruchfrei, weich und beständig, wird von den besten Profi-Mannschaften verwendet, ergonomischer Verschluss – einfache Flüssigkeitsabgabe.

Inhalt: 750 ml



BULLS Trinkflasche & Halter ~~12,99 €*~~ im Set Set **9,99 €**

Auch einzeln erhältlich:

Art.Nr.: 050-28547, Trinkflasche, transparent/schwarz 4,99 €

Art.Nr.: 050-28679, Flaschenhalter 7,99 €

Diese Trinkflasche lässt sich besonders gut drücken. Das mundfreundliche Ventil sorgt für pure Erfrischung. Der Flaschenhalter passt sich hervorragend an den Flaschendurchmesser an. Einstellbares Gummi aus Elastomeren. Hält die Flasche auch bei Downhill und auf holprigen Strecken stets fest. BPA Free.

Inhalt: 700 ml



BULLS Flaschenhalter Fiberglas

Art.Nr.: 050-28679 **7,99 €**

Der Flaschenhalter, der sich an den Flaschendurchmesser anpasst. Lackierte Glasfaserverarbeitung. Regulierbares Gummi aus Elastomer hält die Trinkflasche auch beim Downhill und bei holprigem Gelände fest. Großzügiger Einstellbereich für alle Arten von Rahmen. Absorbiert die Vibrationen.

Gewicht: ca. 42 g



BULLS / ELITE Flaschenhalter Custom Race skin

Art.Nr.: 050-28693 **14,99 €**

Struktur aus lackierter Glasfaser, regulierbares Elastomer-Gummi hält die Trinkflasche auch beim Downhill und bei holprigem Gelände fest. Großzügig bemessener Einstellbereich für alle Arten von Rahmen.

Gewicht: ca. 42 g



BULLS / ELITE Trinkflaschenhalter Cannibal

Art.Nr.: 050-28525 **14,99 €**

Ein BULLS Side-Trinkflaschenhalter made by Elite, der das Einsetzen der Trinkflasche sowohl von den Seiten als auch von vorne ermöglicht. Geeignet für alle Rahmen, vor allem Looping, wenn Schwierigkeiten beim Einsetzen/Entnehmen der Trinkflasche bestehen.

Gewicht: ca. 42 g



BULLS Flaschenhalter Carbon-Look/Fiberglas

Art.Nr.: 050-28692 **19,95 €**

Flaschenhalter Alu-Carbon-Look; Formschöner Flaschenhalter mit äußerst geringem Gewicht. Hält die Trinkflasche auch beim Downhill und bei holprigem Gelände fest.

Gewicht: ca. 42 g







BULLS Miniglocke
 Art.Nr.: 050-20791, 22,2–25,4 mm
 Super leichte, unüberhörbare Mini-Glocke aus Aluminium.

3,99 €



50 Lux

§ StVZO

BULLS LED Beleuchtungsset Sport 50 Lux
 Art.Nr.: 070-50814 Set **39,95 €**
 Auch einzeln erhältlich:
 Art.Nr.: 070-50815, Frontscheinwerfer 29,95 €
 Art.Nr.: 070-50816, Rücklicht 14,99 €

Das BULLS LED-Beleuchtungsset überzeugt mit einem modernen Look und einer hochwertigen Osram LED im Frontscheinwerfer. Die Scheinwerfer sind StVZO zugelassen und können über USB-C aufgeladen werden. Die Leuchtstärke im Frontscheinwerfer beträgt 50 Lux (high) und kann auf 30 Lux (low) geschaltet werden. Mit Hilfe des 2 in 1 Indicator hast du deinen Akkuladestand immer im Blick.

EIN/AUS-Schalter: ja | Leuchtmittel: LED | Stromversorgung: Akku



BULLS Miniglocke
 Art.Nr.: 050-20806, 22,2–31,8 mm

besonders klein

Besonders kleine und klangvolle Glocke. Leichte Montage an den Lenker mit Schnellbefestigung (Gummiband).

6,99 €



BULLS Griffe MTB

Art.Nr.: 051-30382

Paar **7,99 €**

Sehr angenehmes und griffiges Design, stoßmindernde Wirkung durch eine Gummimischung. 125 mm, ohne Klemmring.



BULLS Griffe Wingflex mit Klemmring

Art.Nr.: 051-30410

Paar **19,95 €**

Ergonomischer Griff aus Kunststoff, Kratonschicht, Länge: 133 mm, mit anodisiertem Klemmring mit BULLS Laser-Logo.



BULLS Lock-On MTB Griffe

Art.Nr.: 051-30383

Paar **24,95 €**

Die Bulls Lock-On Griffe haben eine leichte Sanduhrform, die in Kombination mit der Waffelstruktur auf der Unterseite einen sicheren, rutschfesten Halt bietet. Mit nur einer einzigen Lock-On-Klemme bietet dieser Griff maximale Oberfläche für die Hände des Fahrers.



BULLS Griffe mit Klemmring

Art.Nr.: 051-30381

Paar **24,95 €**

Lenkergriffe aus Kunststoff mit BULLS Gripprägung. Länge 130 mm, mit anodisiertem Klemmring mit Laser BULLS-Logo.



8 bar / 120 PSI

BULLS One
Art.Nr.: 050-22809

6,99 €

Mini MTB BULLS Pumpe für Presta- und Schrader-Ventile, verstärktes Kunststoffmaterial mit T-Griff.

Material: Kunststoff | Gewicht: 110 g | Länge: 28 cm



5 bar / 80 PSI

besonders klein

BULLS KIBO
Art.Nr.: 050-22811

14,99 €

Alu-Minipumpe, kompaktes Taschenformat, mit Alu-Ventilkappe, 2-Ton-Griff und 2-Ton-Pumpenkopf.

Material: Aluminium | Gewicht: 122 g | Länge: 18 cm



7 bar / 100 PSI

BULLS Caliber 6
Art.Nr.: 050-22802

17,99 €

Hochwertige 2-Wege Aluminium-Mini-Pumpe mit T-Griff und In-Line-Manometer, doppelseitigem Ventilaufsatz für Presta- und Schrader-Ventile.

Material: Aluminium/Kunststoffgewicht: 154 g | Länge: 323 mm



450 PSI

High Pressure / Highvolume

BULLS Caliber Shock Pump M 450 PSI
Art.Nr.: 050-22155, schwarz/rot

34,95 €

Umschaltbare Minipumpe auf High Pressure/Highvolume. Doppelfunktion zum Pannenschutz von Federgabel und Reifen. Aluminium Pumpe für Schrader-Ventile.

Material: Aluminium





BULLS Kunststoff Plattformpedal

Art.Nr.: 060-31810, lime
 Art.Nr.: 060-31811, blau
 Art.Nr.: 060-31812, schwarz

je Paar **34,95 €**

Das super starke Nylon Reinforced Composite Material bietet gleichzeitig ein geringes Gewicht bei hoher Widerstandsfähigkeit. Die Oversized 12 mm Chrome Moly Achse bietet ebenfalls in Kombination mit den Dual Sealed Bearings und DU Bushings hohe Stabilität und Langlebigkeit. Auf jeder Seite befinden sich 6 Pins sowie 2 gespritzte Pins für eine extra Portion Grip.

Gewicht: 350 g | Größe: 100 x 95 x 17 mm



kompatibel mit SPD-Klicksystem



BULLS MTB Kombipedal

Art.Nr.: 060-31815

Paar **59,95 €**

Die Bulls Kombipedale lassen sich als Plattform- oder Klickpedal fahren. Das Klicksystem ist SPD kompatibel. Auf jeder Pedalseite sind 10 austauschbare Pins für besten halt auf dem Pedal verschraubt.

Gewicht: 267 g pro Pedal | Größe 106x98x18 mm



kompatibel mit SPD-Klicksystem



BULLS Grinder Kombipedal

Art.Nr.: 060-31816

Paar **79,95 €**

Die leichten Grinder Kombipedale bieten sicheren halt und lange Laufleistung dank hochwertigen und gedichteten Lagern. Der Pedalkörper besteht aus CNC-gefrästem Aluminium und die Verschraubten Pins auf der Plattformseite sind austauschbar.

Gewicht: 157 g pro Pedal | Größe 84x86x18 mm



kompatibel 26-29 Zoll

BULLS Wildcard

Art.Nr.: 060-76143, 26-29 Zoll

9,99 €

Unauffällig und leicht, mit nur 28 g ist der Wildcard perfekt für den Cross-Country, Enduro oder Downhill Einsatz geeignet. Trotz seiner kompakten Größe bietet er einen umfassenden Schutz und wird daher von zahlreichen Profis verwendet. Als 2-in-1-Produkt kann dieses Schutzblech sowohl vorne als auch hinten montiert werden und schützt rundum. Sehr guter Halt, elegantes Design, perfekt an jedes Rad anpassbar.

Gewicht: 28 g | Reifenbreite: ca. 264 mm | Radschutzlänge: ca. 25,8 cm



passt ideal an Rennradrahmen

0,5 L Volumen



BULLS Satteltasche

| | |
|--|-------------------|
| Art.Nr.: 080-42463, Gr. S, schwarz | ab 14,95 € |
| Art.Nr.: 080-42476, Gr. S, schwarz/gold | 14,95 € |
| Art.Nr.: 080-42465, Gr. M, schwarz | 16,95 € |
| Art.Nr.: 080-42475, Gr. M, schwarz/gold | 16,95 € |
| Art.Nr.: 080-42467, Gr. M, schwarz, mit Adapter | 18,95 € |
| Art.Nr.: 080-42474, Gr. M, schwarz/gold, mit Adapter | 18,95 € |
| Art.Nr.: 080-42469, Gr. L, schwarz, mit Adapter | 21,95 € |
| Art.Nr.: 080-42473, Gr. L, schwarz/gold, mit Adapter | 21,95 € |

Satteltasche für Radwerkzeug, Innentasche mit Netzfach und Schlüsselhaken, Klettbefestigung, Rücklichthalterung, spritzwasserabweisendes Material, regendichter Reißverschluss, reflektierende Elemente.

Material: 100 % Polyester 600D | Volumen: 0,5 L | Gewicht: 80 g | Maße: 15 x 7 x 8 cm



made in Germany

BULLS Blades Set 29 Zoll

Art.Nr.: 060-76026, 29 Zoll

Set **29,95 €**

Auch erhältlich:

Art.Nr.: 060-76026, 26/27,5 Zoll

Set 29,95 €

Das Set beinhaltet Steckradschützer für vorne und hinten, Befestigung: gesteckt (vorne) und geklemmt (hinten), rückwärtiger Radschützer per Gelenk anpassbar. Material: hochwertiger 2K-Kunststoff.



auch für E-Bikes

BULLS Teleskopstütze Solid

Art.Nr.: 050-23182,

18 mm Lochabstand, schwarz

je **24,95 €**

Art.Nr.: 050-23183, 40 mm Lochabstand, schwarz

Art.Nr.: 050-23186 18 mm Lochabstand, grau

Art.Nr.: 050-23187, 40 mm Lochabstand, grau

Bis 50 kg belastbar, Längenverstellbar von 20-29 Zoll mittels rückseitiger Schraube in Hülse in 7,5 mm Schritten, Lochabstand 18 mm und 40mm, Schwenkbewegung über Druckfeder, sicherer Stand auch für E-Bikes.

Material: Aluminium | passend für 26-29 Zoll Fahrräder
Max. Tragfähigkeit bis zu 50 kg



BULLS Hinterrad-Stütze Travel

Art.Nr.: 050-23184, 18 mm Lochabstand

Art.Nr.: 050-23185, 40 Zoom, 40 mm Lochabstand

19,99 €

19,99 €

Hinterradstütze, Schwenkbewegung über Druckfeder, Endlagendämpfung der Strebe, Dauertest Klappmechanismus, längenverstellbar in 7,5 mm-Abständen, Aluminium-Druckguss, Strebenlänge L1 26-28 Zoll einstellbar, Gewicht 260 g, inkl. Befestigungsschraube M5/M6.

Passend für 26-28 Zoll Fahrräder | Max. Tragfähigkeit bis zu 28 kg



extrem leicht nur 175 g

8 Funktionen



BULLS Werkzeug 8 Funktionen

Art.Nr.: 091-37350, Werkzeug mit 8 Funktionen
 Art. Nr. 091-37355, Werkzeug mit 10 Funktionen

ab **14,99 €**
 16,99 €

Multifunktionswerkzeug mit 8 Funktionen, ideal für daheim und unterwegs. Bestehend aus: 6-Kant Schlüssel 2/3/4/5/6/8 mm, Schraubendreher Schlitz und Kreuzschlitz.



extrem leicht nur 175 g

18 Funktionen



BULLS Werkzeug mit 18 Funktionen

Art.Nr.: 091-37351

24,95 €

Multifunktionswerkzeug mit 18 Funktionen, ideal für daheim und unterwegs, bestehend aus: 6-Kant Schlüssel 2/2.5/3/4/5/6/8 mm, Speichenschlüssel, Maulschlüssel, Kettennietendrucker, Kreuz-Schlitz-Schraubendreher, Torx-Schraubendreher.



BULLS Creek Team Bulls

Art.Nr.: 200-60399, black/blue

39,95 €

Der Creek im Team-BULLS-Design ist ein sportiver MTB-Helm mit In-Mold-Technologie.

- Maximaler Schutz durch heruntergezogene Heckpartie
- Optimale Sichtbarkeit durch integriertes Licht
- Belüftung durch 13 Lufteinlässe
- Atmungsaktives Mesh-Padding
- Blitzschnelle Einstellmöglichkeit durch justierbaren Headring
- Integriertes Insektenschutznetz

Größen: S: 54–58 cm | M: 58–62 cm



BULLS MTB Helm Cayley

Art.Nr.: 200-30202, grey/black

Art.Nr.: 200-30205, red/black

je **49,95 €**

Genießen Sie mit dem Cayley Helm Geländeschutz auf ganz neuem Niveau. Robuste In-Mold-Technologie, 11 große Belüftungsöffnungen. Insektenschutz bei den vorderen Belüftungsöffnungen. Einfache Einstellung durch justierbaren Headring und verstellbare Seitenschließe. Einhändig zu bedienender FIDLOCK® Magnet-Verschluss. Zusätzlicher Schutz im Bereich des Hinterkopfes durch tiefgezogene Heckpartie, abnehmbares Visier.

Größen: S: 51–56 cm, M: 54–58 cm, L: 58–61 cm



BULLS Helm Wild Edge

Art.Nr.: 200-30185, weiß / grau

59,95 €

Sportiver MTB-Helm in moderner Enduro-Optik. In-Mold-Technologie mit Top- und Downshell. Verbessert Schutz durch tiefgezogene Hinterkopfpartie. Optimaler Klimakomfort durch 18 Belüftungsöffnungen. Größenverstellbar, in der Höhe justierbarer Headring, Insektengitter, Schirm höhenverstellbar. Fidlock® Magnet-Verschluss.

Größen: S: 54–58 cm, M: 58–62 cm



BULLS Helm Penha

Art.Nr.: 200-30522, metallic brown/black

Art.Nr.: 200-30214, emerald green/black

Art.Nr.: 200-30212, berry

je **69,95 €**

Ein besonders leichter MTB Helm, der im All Mountain- und Enduro-Bereich seine Stärken voll ausspielt. Sein geringes Gewicht gepaart mit der optimalen Belüftung und dem FIDLOCK® Verschlussystem bieten ausgezeichneten Komfort. 15 Belüftungsöffnungen für bessere Ventilation. In-Mold Technologie. FIDLOCK® Magnetverschluss für einfaches, einhändiges Öffnen und Schließen, bietet maximale Sicherheit. Größenverstellbar durch justierbaren Headring. Höhenverstellbares, abnehmbares Visier. Hautfreundliche, feuchtigkeitsabsorbierende Innenpolster zum Herausnehmen und Waschen.

Größen: 54–58 cm, 58–62 cm



neue Farben



BULLS Helm Whistler CG

- Art.Nr.: 200-60504 | schwarz lime
- Art.Nr.: 200-60508 | schwarz grau glossy
- Art.Nr.: 200-60512 | sagegreen
- Art.Nr.: 200-60408 | metallic red/grey
- Art.Nr.: 200-60410 | emerald green
- Art.Nr.: 200-60412 | black/white matt

je **69,95 €**

Mit seinem abnehmbaren Kinnbügel passt sich der Whistler CG an jede Situation auf dem Trail an – von langen, steilen Anstiegen bis zur radikalen Abfahrt. Leichter All Mountain/Enduro Helm mit einer 2-Schalen-Konstruktion für optimale individuelle Passform. Überdimensionale Belüftungsöffnungen für maximalen Luftdurchlass und optimale Kühlung. FIDLOCK® Magnet-Verschluss für spielerisches Öffnen und Schließen, sogar mit Handschuhen. Hautfreundliches und schweißabsorbierendes Polster, herausnehmbar und waschbar. Der Kinnbügel ist abnehmbar und lässt sich bei langen Anstiegen einfach abschrauben. Das Visier lässt sich in der Höhe verstellen und ist abnehmbar. Einfache Einstellung durch justierbaren Headring und verstellbare Seitenschließe.

Größen: 52–56 cm, 54–60 cm



NEU



BULLS Wild Creek

Art.Nr.: 200-30524, metallic grey

69,95 €

Der Wild Creek vereint umfassenden Schutz und maximalen Komfort.

- Leichte ABS-Schalenskonstruktion, die die Energie bei einem Aufprall ableitet
- Erweiterter Schutz des Hinterkopfs/Nackens, der Schläfenpartie und des Kiefers dank Jethelm Konstruktion
- Antibakterielles Innenmaterial
- Verstellbarer Headring für optimale Passform
- 2-fach verstellbares Visier
- Fidlock®-Magnetverschluss für leichtes Öffnen und Schließen, sogar mit Handschuhen.

Größen: 53–58 cm





NEU



BULLS Wild Creek Goggles

Art.Nr.: 306-10029, black/brown

Art.Nr.: 306-10028 black/grey

je **39,95 €**

Die Wild Creek Goggles sorgen für perfekte Sichtverhältnisse.

- dreilagiger, feuchtigkeitsabsorbierender Schaumstoff am Rahmen der Brille
- verstellbares Gummiband mit rutschfestem Silikon
- Anti-Kratz Beschichtung
- perfekte Ergänzung zu dem Bulls Wild Creek Helm

Größen: onesize





NEU



BULLS Katoa Helm LED Backlight

Art.Nr.: 200-30521

12,00 €

Das LED Helm-Licht lässt sich ganz leicht an den BULLS Helm Katoa befestigen und sorgt dafür, dass man bei Dämmerung von anderen Verkehrsteilnehmern besser wahrgenommen wird. Wahlweise als Dauer- oder Blinklicht einstellbar. Per USB-Kabel ladbar.



NEU



BULLS Helm Katoa

Art.Nr.: 200-60418, emerald green

Art.Nr.: 200-60421, pro blue

Art.Nr.: 200-60423, swamp green

Art.Nr.: 200-60425, black/grey

je 79,95 €

Allroundhelm für jedes Terrain.

- Gute Belüftung dank 16 Belüftungsöffnungen
- Insektenschutznetz
- Abnehmbares Visier, welches einfach eingeklickt wird
- Optimaler Halt dank voll umschließendem Heading
- Gepolsterter FIDLOCK®-Magnetverschluss
- Pferdeschwanz kompatibel
- Reflektierende Seitenbänder
- LED-Backlight kompatibel (nicht im Lieferumfang enthalten)

Größen: 52–57 cm, 56–61 cm



NEU

MIPS



BULLS Katoa Plus MIPS

Art.Nr.: 200-60427, black metallic

99,95 €

Allroundhelm für jedes Terrain.

- Gute Belüftung dank 16 Belüftungsöffnungen
- Insektenschutznetz
- Abnehmbares Visier, welches einfach eingeklickt wird
- Optimaler Halt dank voll umschließendem Heading
- Gepolsterter FIDLOCK®-Magnetverschluss
- Pferdeschwanz kompatibel
- Reflektierende Seitenbänder
- LED-Backlight kompatibel (nicht im Lieferumfang enthalten)

Größen: 52–57 cm, 56–61 cm, 59–62 cm



BULLS Copperhead 2.0

Art.Nr.: 200-30188, emerald green
 Art.Nr.: 200-30189, berry
 Art.Nr.: 200-30106, black

je **59,95 €**

Sportiver MTB-Helm in moderner Optik.

- In-Mold-Technologie mit Top- und Downshell
- Verbesserter Schutz durch tiefgezogene Hinterkopffpartie
- Optimaler Klimakomfort durch 18 Belüftungsöffnungen
- Größen- und Höhenverstellbarer Heading
- Insektenschutznetz
- Höhenverstellbares Visier
- Komfortschließe
- Waschbares Innenfutter

Größen: 54–58 cm, 58–62 cm



BULLS Copperhead RS

Art. Nr.: 200-30194, lake blue
 Art. Nr.: 200-30155, glossy white
 Art. Nr.: 200-30192, grey
 Art. Nr.: 200-30179, sagegreen
 Art. Nr.: 200-30181, burgundy
 Art. Nr.: 200-30177, black/gold
 Art. Nr.: 200-30183, skydive

je **64,95 €**

Sportiver MTB-Helm in moderner Optik.

- In-Mold-Technologie mit Top- und Downshell
- Verbesserter Schutz durch tiefgezogene Hinterkopffpartie
- Optimaler Klimakomfort durch 18 Belüftungsöffnungen
- Größenverstellbarer, in der Höhe verstellbarer Heading
- Insektenschutznetz
- Höhenverstellbares Visier
- Fidlock®-Magnetverschluss
- Waschbares Innenfutter

Größen: 54–58 cm, 58–62 cm



**BULLS
Helm Oshawa**

Art.Nr.: 200-30159, metallic blue
 Art.Nr.: 200-30136, lime/grau
 Art.Nr.: 200-30175, burgundy
 Art.Nr.: 200-30208, olive metallic

je **49,95 €**

In Sachen Style und Vielseitigkeit spielt der Oshawa groß auf. Bereit für Trails, Commuting oder entspanntes Cruisen. Robuste In-Mold-Technologie. Optimales Klima durch 18 Belüftungsöffnungen. Einfache Einstellung durch justierbaren Headring und einstellbare Seitenschließe.

Größen: 51–55 cm, 55–58 cm, 58–62 cm



BULLS Helm Moncton

Art.Nr.: 200-30198, black/grey
 Art.Nr.: 200-30200, dunkelblau/orange

je **39,95 €**

Der Moncton ist ein sportiver, leichter Allroundhelm. Robuste In-Mold-Technologie, 20 Belüftungsöffnungen. Einfache Einstellung durch justierbaren Headring und verstellbare Seitenschließe. Einhändig zu bedienender FIDLOCK® Magnet-Verschluss. Abnehmbares Visier.

Größen: 54–58 cm, 58–62 cm



Kids

BULLS Tokee

Art.Nr.: 200-30211, petrol/mint
 Art.Nr.: 200-60137, mint
 Art.Nr.: 200-60139, grey/orange
 Art.Nr.: 200-60138, lime



je **24,95 €**

Leichter Fahrradhelm für Kinder mit hoher Schutzwirkung dank In-Mold-Technologie.

- 12 Belüftungsöffnungen
- Klickverschluss für kinderfreundliches Handling
- Optimale und schnelle Anpassung des Helmes durch den am Hinterkopf verstellbaren Heading
- Insektenschutznetz im vorderen Bereich
- Optimaler Schutz durch tieferen Schläfen und Nackenschutz
- Mehr Sicherheit im Straßenverkehr durch integriertes LEDBacklight und großflächigen Reflektor

Größen: 51–55 cm



Kids

BULLS Tokee 2.0

Art.Nr.: 200-30528, blue
 Art. Nr.: 200-30527, green
 Art. Nr.: 200-30529, purple



je **39,95 €**

Der Tokee 2.0 bietet alles was einen guten und sicheren Kinderhelm auszeichnet.

- Zuverlässige Schock-Absorption und perfekten Schutz des Kopfes dank In-Mold-Technologie
- Dank des fein justierbaren Kopfrings, kann der Helm mit dem Kopf umfang des Kindes mitwachsen
- Kinderleicht bedienbarer Ratschenverschluss
- Maximale Sichtbarkeit dank strahlender Farbtöne und integriertem LEDBacklight mit verschiedenen Leuchtmodi
- Insektenschutznetz

Größen: 46–52 cm



Kids

BULLS Urban Juveno

Art.Nr.: 200-30196, olive metallic
 Art.Nr.: 200-60416, mushroom

je **44,95 €**



Bestmöglicher Schutz im coolen Design.

- Ultraleichter Helm dank In-Mold-Technologie
- Optimaler Klimakomfort durch 12 Belüftungsöffnungen
- schnelle Anpassung durch den am Hinterkopf verstellbaren Heading
- Komfortschließe

Größen: 48–53 cm, 52–56 cm



Kids

BULLS Urban Juveno

Art.Nr.: 200-60414, black/blue/green

44,95 €



Bestmöglicher Schutz im coolen Design.

- Ultraleichter Helm dank In-Mold-Technologie
- Optimaler Klimakomfort durch 12 Belüftungsöffnungen
- schnelle Anpassung durch den am Hinterkopf verstellbaren Heading
- Komfortschließe

Größen: 48–53 cm, 52–56 cm



BULLS Helm Comox FF 2.0 Youth

Art.Nr.: 200-60198, black/red
 Art.Nr.: 200-60199, black/lime
 Art.Nr.: 200-60420, schwarz/ weiß matt

je **59,95 €**



Unser Fullface Bike Helm für Kids schützt das, was Eltern am wichtigsten ist. Den Kopf unserer Kinder. Nicht nur das coole Design überzeugt, sondern auch die Herstellung im In-Mold-Verfahren, das für einen hohen Sicherheitsstandard steht. Große Belüftungsöffnungen für maximalen Luftdurchlass und optimale Kühlung. Klickverschluss für ein einfaches Handling. Hautfreundliches und schweißabsorbierendes Polster, herausnehmbarer und waschbarer Kinnbügel. Einfache Einstellung durch justierbaren Heading und verstellbare Seitenschließe.

Größen: 50–54 cm

Kids



RUMBLE COMPONENTS



NEU - RUMBLE

Die neue Premium-Marke RUMBLE wurde speziell für anspruchsvolle Mountainbiker entwickelt. Stylishes Bike-Komponenten auf High-End-Niveau. Hier kommen nur die hochwertigsten Materialien wie z. B. Carbon zum Einsatz.

Entwickelt in Deutschland. Exklusiv erhältlich bei Ihrem ZEG-Fachhändler - lassen Sie sich beraten.



Scannen und mehr erfahren

UNSER TOP TIPP



RUMBLE



HIGHLIGHTS:

- austauschbare Pedalpins
- CNC-gefrästes Aluminium
- sehr leicht

RUMBLE AREAL MTB Pedale

Art.Nr.: 060-28845, schwarz

Art.Nr.: 060-28846, grau

Art.Nr.: 060-28847, pink

Die RUMBLE AREAL MTB-Plattformpedale geben Ihnen selbst auf den steilsten und technischsten Trails mit ihrer großen Plattform und den austauschbaren Pedalpins sicheren Halt. Das Pedalgehäuse ist aus hochwertigen Aluminium CNC-gefräst und die Achse ist mit gedichteten Lagern ausgestattet. Das Geheimnis für langlebige und leichte Pedale in 3 stylischen Farbvarianten.

Größe: 113 x 109 mm | Gewicht: 174 g pro Pedal

je Paar

109,95 €



GET READY
TO RUMBLE



RUMBLE

STAY TUNED



More information from 2024 and at
rumble-components.com



RUMBLE

RUMBLE Altimate 35 Riser

Art.Nr.: 060-28852, 780/35/25 mm rise

39,95 €

Der RUMBLE Altimate Riser ist aus leichtem Aluminium und hat eine 35 mm Oversize-Klemmung. Durch die 5° Upsweep und 9° Backsweep sitzen Sie ergonomisch auf Ihrem Bike und Ihre Handgelenke werden bestens geschont.



RUMBLE

RUMBLE Altimate PRO Carbon

Art.Nr.: 060-28850, 780/50/25 mm rise

Art.Nr.: 060-28851, 780/65/15 mm rise

Art.Nr.: 060-28852, 780/80/0 mm rise

je 279,95 €

Das integrierte Cockpit-Konzept von RUMBLE sorgt für eine nahtlose Einheit zwischen Fahrer und Fahrrad. Die leichte und ästhetische Lenker-Vorbaukombination bietet gute Kontrolle und ein sportliches Fahrgefühl bei Ihren Touren oder Rennen. Für ambitionierte Biker, die immer das Beste aus Ihrem Bike herausholen möchten.



RUMBLE

RUMBLE Altimate Stem

Art.Nr.: 060-28854, 50/35 mm

Art.Nr.: 060-28855, 65/35 mm

Art.Nr.: 060-28857, 95/35 mm

je 59,95 €

Der RUMBLE Altimate Vorbau aus Aluminium bietet Ihnen sicheren Halt und cleane Optik. Er ist für die interne Kabelführung in Ihrem Rahmen vorbereitet.



Art.Nr.: 060-28855, 65/35 mm



Art.Nr.: 060-28857, 95/35 mm



RUMBLE Ahead Cap

Art.Nr.: 060-28858, black
 Art.Nr.: 060-28859, grey
 Art.Nr.: 060-28860, pink

je **9,95 €**

Mit der Ahead Kappe von RUMBLE verpassen Sie Ihrem Steuersatz einen stylischen und funktionalen Abschluss.

Material: Aluminium | Größe: 1 1/8 Zoll



RUMBLE Multitool

Art.Nr.: 091-37356

39,95 €

Die wichtigsten Tools in einem kleinen Tool gebündelt, damit sind Sie auf alle Notfälle vorbereitet.

Innensechskantschlüssel: 2/2,5/3/4/5/6/8mm, Torx: T10/T25, Kreuz und Schlitzschraubendreher, Speichenschlüssel: 3,2/3,5, Maulschlüssel 10 mm, Kettennieder, Bremskolbenwerkzeug, Flaschenöffner, Tubeless Einführwerkzeug inkl. 5 Stopfen, Neopren Hülle



RUMBLE Slatch Spannseil

Art.Nr.: 050-22674

16,99 €

„Slatch“ ist ein Spanngurt, der um ein Rahmenoberrohr gewickelt werden kann, um damit z.B. eine Regenjacke, einzuspinnen. Für die Montage kannst du die vorhandenen Schrauben unter dem Unterrohr entfernen und mit den beiliegenden Adapterstücken wieder einschrauben.

Lieferumfang: 1 Spanngurt, 1 Rahmenschutzfolie, 4 Adapterstücke für unter die Flaschenhalterschrauben



RUMBLE COMP MTB Pedale

Art.Nr.: 060-28848

Paar **49,95 €**

Die RUMBLE COMP MTB Pedale bieten Ihren Füßen in jeder Situation guten Halt und Sicherheit. Austauschbare Stahlpins sorgen für zusätzlichen Grip. Die abgedichteten Lager sind auf Haltbarkeit ausgelegt und sorgen für langen Fahrspaß.

Größe: 113 x 114 mm | Gewicht: 180 g pro Pedal



RUMBLE



RUMBLE Pylon

Art.Nr.: 060-28861, 31,6 x 400 mm
 Art.Nr.: 060-28862, 34,9 x 400 mm

je **39,95 €**

Die RUMBLE Pylon ist eine gut konstruierte Sattelstütze mit stabiler 2-Schrauben-Klemmung. Das schwarze Finish ergänzt die stylische Optik moderner MTBs. Stufenlose Sattelklemmung und skaliertes Stützrohr vereinfachen die wichtige Positionseinstellung. Ob Bergrennen oder Zeitfahren - mit dieser Stütze ist die Optimierung der Sattelstellung ein Kinderspiel.



RUMBLE



RUMBLE Escalator

Art.Nr.: 060-28863, 30,9 x 345 x 100 mm
 Art.Nr.: 060-28864, 30,9 x 402 x 125 mm
 Art.Nr.: 060-28865, 30,9 x 445 x 150 mm
 Art.Nr.: 060-28866, 34,9 x 345 x 100 mm
 Art.Nr.: 060-28867, 34,9 x 402 x 125 mm
 Art.Nr.: 060-28868, 34,9 x 455 x 150 mm
 Art.Nr.: 060-28869, 34,9 x 485 x 170 mm

je **139,95 €**

Die RUMBLE Escalator Vario-Sattelstütze bietet Ihnen die Möglichkeit, Trails auf eine ganz neue Art und Weise zu erleben. Egal, ob auf dem Trail oder in der Stadt, die Vario-Stütze passt sich an Ihre individuellen Bedürfnisse an. Mit nur einem einfachen Knopfdruck können Sie die Höhe der Stütze anpassen und Ihre Sitzposition im Handumdrehen ändern. Dadurch haben Sie immer volle Kontrolle über Ihre Bike und Sie können sich voll und ganz auf die Strecke konzentrieren.



RUMBLE

Hub verstellbar 30-200 mm



RUMBLE Escalator Pro ADJ

Art.Nr.: 060-28870, 30,9 x 594 x 30-200 mm
 Art.Nr.: 060-28871, 4,9 x 594 x 30-200 mm

je **199,95 €**

Die RUMBLE Escalator Pro ADJ Sattelstütze bietet einen modifizierbaren Hub zwischen 30 und 200 mm. So entscheiden Sie selbst über den benötigten Drop an Ihrem Mountainbike und Sie können die Sattelstütze perfekt auf Ihrem Bike anpassen. Den Hub können Sie ganz einfach mit einem Shim unter der großen Dichtung ändern.

E-BIKE-BELEUCHTUNG



UNSER TOP TIPP

FUXON

HIGHLIGHTS:

- 80 Lux
- LED-Scheinwerfer
- Top Preis-Leistung
- neueste Linsentechnik

§
StVZO



FUXON Curved E

Art.Nr.: 070-50001

Hochwertiger LED-Frontscheinwerfer mit neuester Linsentechnik für E-Bikes. Hervorragende Lichtausbeute. Mit Verpolungsschutz (Anti-Reverse Connection Protection).

EIN/AUS-Schalter: Ja | Leuchtmittel: LED | Stromversorgung: E-Bike-Akku

39,95 €

Art.Nr.: 070-50001



FUXON

30 Lux

§
StVZO



FUXON FS-30 EB

Art.Nr.: 070-50178

19,99 €

LED Scheinwerfer für E-Bike, mit Halter für alle verschiedene Federgabeltypen, Kunststoffgehäuse inkl. Reflektor mit K-Markierung.

EIN/AUS-Schalter: Nein | Leuchtmittel: LED | Stromversorgung: E-Bike-Akku

FUXON

50 Lux

§
StVZO



FUXON FS-50 EB

Art.Nr.: 070-50184

49,95 €

Moderner LED Scheinwerfer im runden Design. Ohne Anschlüssen für Rücklicht, Vollkunststoffgehäuse, inkl. Reflektor mit K-Markierung, erhältlich mit Halterungen für alle verschiedenen Federgabeltypen.

EIN/AUS-Schalter: Nein | Leuchtmittel: LED | Stromversorgung: E-Bike-Akku

FUXON

Tagfahrlicht

70 Lux

§
StVZO



FUXON FS-70 EB

Art.Nr.: 070-50186

59,95 €

Moderner LED Scheinwerfer im runden Design. Mit elektronischem Schalter, Tagfahrlicht, Sensor, Standlichtfunktion, ohne Anschlüsse fürs Rücklicht, Seitenschlitze für mehr Sichtbarkeit von der Seite, Alu-Frontgehäuse in glänzend schwarz, Kunststoffgehäuse in mattschwarz. Inkl. Reflektor mit K-Markierung und erhältlich für alle verschiedenen Federgabeltypen.

EIN/AUS-Schalter: Ja | Leuchtmittel: LED | Stromversorgung: E-Bike-Akku

FUXON

Tagfahrlicht

100 LUX

§
StVZO



FUXON FS-100 EB

Art.Nr.: 070-50187

79,95 €

Moderner LED Scheinwerfer im runden Design. Mit Tagfahrlicht, Sensor, ohne Anschlüsse fürs Rücklicht, Seitenschlitze für Sichtbarkeit von der Seite, Gehäuse aus Vollaluminium, Frontverkleidung in glänzend schwarz, Gehäuse in mattschwarz. Inkl. Reflektor mit K-Markierung und erhältlich für alle verschiedenen Federgabeltypen.

EIN/AUS-Schalter: Ja | Leuchtmittel: LED | Stromversorgung: E-Bike-Akku

FUXON



§
StVZO

FUXON ML 009

Art.Nr.: 070-50130, Befestigung am Schutzblech
Art.Nr.: 071-21556, mit Strebenthalteung

je **9,99 €**

LED-Standrücklicht mit einer Hochleistungs-LED; mit Standlichtfunktion über Kondensator; klein und kompakt zur Befestigung am Schutzblech, einfacher Anschluss durch neuen Steckkontakt.

Standlicht: Ja | Leuchtmittel: LED | Stromversorgung: E-Bike-Akku

3 LED Technologie

§
StVZO



FUXON R-20 EB

Art.Nr.: 070-50193, 50 mm Bolzenabstand
Art.Nr.: 070-50134, 80 mm Bolzenabstand

je **14,99 €**

Rücklicht mit 3 LED Technologie. Inkl. kleinem Z-Reflektor. 50 bzw. 80 mm Bolzenabstand.

Standlicht: Ja | Leuchtmittel: LED | Stromversorgung: E-Bike-Akku

sehr hohe Lichtleistung

COB-LED Technologie

§
StVZO

FUXON R-232 EB

Art.Nr.: 070-50192, 50 mm Bolzenabstand

19,99 €

Rücklicht mit integriertem Z-Reflektor und neuester COB-LED Technologie. Diese neue Technologie bietet eine sehr hohe Lichtleistung und ermöglicht eine innovative Lichtoptik. Ohne Standlichtfunktion, inkl. kleinem Z-Reflektor.

Standlicht: Nein | Leuchtmittel: LED | Stromversorgung: E-Bike-Akku



Bremslicht

COB-LED Technologie

sehr hohe Lichtleistung

§
StVZO



FUXON R-100 EB BL

Art.Nr.: 070-50218, 50 mm Bolzenabstand
Art.Nr.: 070-50197, 50 mm Bolzenabstand ohne Bremslicht

je **29,95 €**

Rücklicht mit superkleinem integriertem Z-Reflektor und neuester COB-LED Technologie und Bremslichtfunktion. Diese neue Technologie bietet eine extrem hohe Lichtleistung.

Standlicht: Ja | Leuchtmittel: LED | Stromversorgung: E-Bike-Akku

Bremslicht

48 Lichtpunkte

COB-LED Technologie

sehr hohe Lichtleistung

§
StVZO



FUXON R-Glow EB BL

Art.Nr.: 070-50205, 100 mm Breite, mit Bremslicht
Art.Nr.: 070-50203, 80 mm Breite, ohne Bremslicht
Art.Nr.: 070-50202, 100 mm Breite, mit Bremslicht

39,95 €

29,95 €

29,95 €

Volllegiertes Gehäuse in glänzendem Schwarz und Bremslicht. COB-LED mit Spiegeloptik zur Erzeugung einer hochdichten Lichtsignatur. Die neue COB-Technologie sorgt für eine schöne und saubere Lichtoptik mit 48 Lichtpunkten, 50 mm Bolzenabstand.

Standlicht: Ja | Leuchtmittel: LED | Stromversorgung: E-Bike-Akku

40 Lux

§
StVZO

**BUSCH+MÜLLER
Lumotec AVY E**

Art.Nr.: 070-20662

Der Avy gehört zur jungen Generation. Drinnen steckt echte IQ-Technologie. Mit einer guten, homogenen Fahrbahnausleuchtung, ist er der ideale Mittelklasse-Scheinwerfer – technisch absolut up to date zu einem sehr guten Preis-Leistungsverhältnis. Nicht zugelassen für kennzeichenpflichtige Fahrzeuge.

EIN/AUS-Schalter: Nein | Leuchtmittel: LED | Stromversorgung: E-Bike-Akku



56,90 €



**BUSCH+MÜLLER
Lumotec MYC E**

Art.Nr.: 070-20808

Der grazile und robuste Basisscheinwerfer. Die IQ-Lichttechnik aus dem Lichtlabor des Meinerzhagener Traditionsunternehmens bietet eine gute und gleichmäßige Fahrbahnausleuchtung, mit einer hervorragenden Ausleuchtung des Bereichs schon direkt vor dem Fahrrad. Seitlicher Lichtaustritt sorgt für mehr Sicherheit und Sichtbarkeit.

AC/DC Spannung: 6- 42 Volt | EIN/AUS-Schalter: Nein | Leuchtmittel: LED
Stromversorgung: E-Bike-Akku



50 Lux

§
StVZO

69,90 €

50 Lux

§
StVZO

**BUSCH+MÜLLER
Lumotec EYC E**

Art.Nr.: 070-20802

Kleiner LED-Dynamoscheinwerfer mit IQ2-Lichttechnologie bietet eine sehr gute und homogene Fahrbahnausleuchtung, mit Licht im Nahfeld. Das kleine Kraftpaket wiegt lediglich 70 Gramm und ist im Volumen 60 % kleiner als der zuvor kleinste Lumotec (Cyo). Nicht zugelassen für kennzeichenpflichtige Fahrzeuge.

EIN/AUS-Schalter: Nein | Leuchtmittel: LED | Stromversorgung: E-Bike-Akku



74,90 €

80 Lux

§
StVZO

**BUSCH+MÜLLER
Lumotec CYO PREMIUM E**

Art.Nr.: 070-20569

Designklassiker mit IQ-Lichttechnologie – für E-Bikes. Der Cyo ist kompakt, elegant, dynamisch. In dem minimalistischen Gehäuse steckt das volle Leistungsvermögen der IQ-Technologie. Dieses PREMIUM-Modell bietet eine sehr breite, weite und homogene Großflächen-Ausleuchtung. Nicht zugelassen für kennzeichenpflichtige Fahrzeuge.

EIN/AUS-Schalter: Ja | Leuchtmittel: LED | Stromversorgung: E-Bike-Akku



99,90 €

80 Lux

Tagfahrlicht

§
StVZO

BUSCH+MÜLLER IQ-XS E

Art.Nr.: 070-20560

Der kleine Bruder des erfolgreichen IQ-X überzeugt nicht nur durch sein Design, sondern vor allem auch durch seine Leistung. Das Großflächen-Lichtfeld und die Nahfeld-Ausleuchtung machen damit jede Fahrt in der Dunkelheit zum reinsten Vergnügen. Und am Tag sorgt das integrierte Tagfahrlicht für ein Plus an Sicherheit.

EIN/AUS-Schalter: Nein | Leuchtmittel: LED | Stromversorgung: E-Bike-Akku



99,90 €



Fernlicht
100 ▶ 150 Lux

§
StVZO

BUSCH+MÜLLER IQ-X E

Art.Nr.: 070-20532

HighEnd-Scheinwerfer für E-Bikes. Seine Lichttechnologie ermöglicht, eine sehr breite, weite und homogene Ausleuchtung der Straße. Zur High-End-Technik gesellt sich beim IQ-X auch Design: Das Gehäuse, das auch als Kühlungssystem dient, besteht aus hochwertigem Aluminium. Hell zur Seite abstrahlende Schlitze im Halterring und ein blau leuchtender Ring auf der Rückseite setzen Sichtbarkeits-Akzente. Nicht zugelassen für kennzeichenpflichtige Fahrzeuge.

Voraussetzung: mindestens 7,5 W Nennleistung am Lichtanschluss des Antriebssystems

EIN/AUS-Schalter: Nein | Leuchtmittel: LED | Stromversorgung: E-Bike-Akku



169,95 €

busch+müller

80 Lux

Tagfahrlicht

kompostierbares Gehäuse

§
StVZO



BUSCH+MÜLLER Lumotec IQ-XS friendly

Art.Nr.: 070-20597

99,90 €

Scheinwerfer mit 100 % rückstandslos kompostierbarem Kunststoffgehäuse. Diese Entwicklung erlaubt, Kunststoffteile umweltschonender, aber mit der gewohnt guten Qualität zu fertigen. Der Scheinwerfer bietet außerdem sensorgesteuerte Tagfahr-LEDs sowie einen anschraubbaren Front-Rückstrahler.

EIN/AUS-Schalter: Nein | Leuchtmittel: LED | Stromversorgung: E-Bike-Akku



busch+müller



Fernlicht
100 ▶ 150 Lux

§
StVZO



BUSCH+MÜLLER IQ-XS E High Beam

Art.Nr.: 070-20596

129,00 €

Busch+Müllers Erfolgsmodell – jetzt noch heller als zuvor und mit Fernlicht ausgestattet. Das weite, breite und sehr gleichmäßige Abblendlichtfeld verschafft hervorragende Sicht bis hin zu einer Entfernung von 50 Metern. Aufgrund der exakten Hell-Dunkel-Grenze ist das Lichtfeld für andere Verkehrsteilnehmer blendfrei. Per Druck auf den ergonomischen Lenker-Taster kann in den Fernlichtmodus gewechselt werden. Seitliche Lichtaustritte erhöhen die Sichtbarkeit und damit die Sicherheit des Radfahrers deutlich.

EIN/AUS-Schalter: Ja | Leuchtmittel: LED | Stromversorgung: E-Bike-Akku

busch+müller



Fernlicht
250 ▶ 300 Lux

§
StVZO



BUSCH+MÜLLER Lumotec IQ-XL

Art.Nr.: 070-20595

299,00 €

Extrem heller Fernlichtscheinwerfer für E-Bikes. Ein hochwertiges, schwarz pulverbeschichtetes Aluminiumgehäuse und ein neu konzipierter Halter machen den IQ-XL zu einem Designscheinwerfer für E-Bikes mit Tretunterstützung bis 25 km/h. Montierbar an allen Lenkern und platzsparend kombinierbar mit passenden Magura- und Tektro-Bremshebeln.

Voraussetzung: mindestens 16 W Nennleistung am Lichtanschluss des Antriebssystems

EIN/AUS-Schalter: Ja | Leuchtmittel: LED | Stromversorgung: E-Bike-Akku



busch+müller

60 Lux

Tagfahrlicht



**BUSCH+MÜLLER
Briq-S T Senso E**

Art.Nr.: 070-20818

39,90 €

Aufgrund seines kompakten Querformats eignet sich der Briq-S optisch perfekt für die mittige Lenkermontage, wo der Lichtbaustein nahtlos in die Form des Fahrrads einklickt, doch selbstverständlich kann er auch mit herkömmlichen Haltern an der Gabel verbaut werden.

EIN/AUS-Schalter: Nein | Leuchtmittel: LED | Stromversorgung: E-Bike-Akku

§
StVZO





busch+müller

BUSCH+MÜLLER VIEW E

Art.Nr.: 070-30621

16,90 €

Ideale Seitenabstrahlung durch umlaufenden Klarglas-Korpus. Integrierter Z-Großflächenrückstrahler. Doppelte Lichtquelle durch zwei superhelle LEDs. Das patentierte Lichtsystem erzeugt zwei Lichtbänder. Effekt: hellstrahlende Lichtflächen-Wahrnehmung bereits aus sehr großer Entfernung. Nicht zulässig für kennzeichenpflichtige Fahrzeuge.

Standlicht: nein | Leuchtmittel: LED | Stromversorgung: E-Bike-Akku

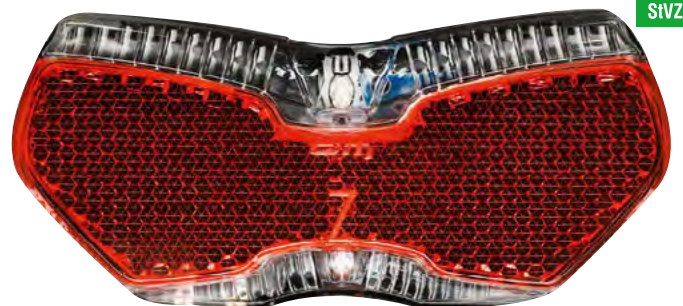

§
StVZO

busch+müller

BUSCH+MÜLLER SECUZED E brex

Art.Nr.: 069-30518

49,90 €

Die ultrakompakte E-Bike Rückleuchte ist mit 10 Hochleistungs-LEDs bestückt, die sich als Lichtkranz gleichmäßig um den zentralen Reflektor anordnen. Während der integrierte Z-Rückstrahler dank innovativer Prismen-Technologie einfallendes Licht rot reflektiert, sorgen die superhellen LED-Leuchtpunkte aktiv für ein intensives, gut sichtbares Leuchtfeld. Das helle Bremslicht signalisiert dem nachfolgenden Verkehr dein Abbremsen.

Standlicht: nein | Leuchtmittel: LED | Stromversorgung: E-Bike-Akku



Bremslicht

§
StVZO

busch+müller

BUSCH+MÜLLER μ . E

Art.Nr.: 070-30435

extrem klein

§
StVZO



Extrem kleines, straßenzugelassenes Rücklicht. Minimalistisch und im hochwertigem Aluminiumgehäuse. Trotz der geringen Größe bietet es sehr gute Rundum-Sichtbarkeit. μ lässt sich sowohl am Schutzblech, an der Strebe als auch an der Sattelstütze montieren. Klein, effizient und gut sichtbar passt das Rücklicht perfekt zu vielen modernen Rädern.

Standlicht: nein | Leuchtmittel: LED | Stromversorgung: E-Bike-Akku

49,90 €

WELTNEUHEIT!



 **FIT** | **pinion**

MOTOR & SCHALTUNG VEREINT

ZE FS P12

Mehr Infos
finden Sie hier:





 Fernlicht
100 ▶ 150 Lux

 StVZO



SUPERNOVA MINI 3

Art.Nr.: 070-60020, eloxiertes Aluminium, schwarz poliert

179,00 €

Der MINI 3 kombiniert Abblendlicht und Tagfahrlicht in Perfektion. Je nach Dämmerung und Lichtverhältnissen wechselt der in der Linse integrierte Lichtsensor vollautomatisch zwischen den beiden Modi, ohne dass Sie Ihre Hände vom Lenker nehmen müssen. Das markante und sehr auffällige Tagfahrlicht dient Ihnen in den hellen Tagstunden als optimaler Begleiter und bietet Ihnen zusätzlichen Schutz auf Ihren Wegen. Das sehr kompakte Maß des MINI 3 Scheinwerfers fügt sich jedem E-Bike-Cockpit bestens ein. Durch das hochwertige Gehäuse aus Aluminium ist zudem für eine überlegene Kühlung und lange Lebensdauer gesorgt.

EIN/AUS-Schalter: Nein | Leuchtmittel: LED | Stromversorgung: E-Bike-Akku



 StVZO

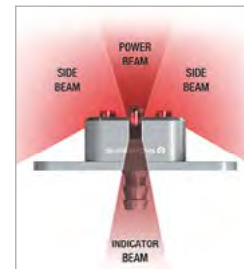

SUPERNOVA E3 Tail Light 2

Art.Nr.: 070-60102, Gepäckträgermontage

Art.Nr.: 070-60106, Sattelstützenmontage

je **69,90 €**

Das E3 Tail Light 2 mit seiner Twin Beam Technologie bietet eine extrem helle Ausleuchtung nach hinten sowie eine sehr helle Seitenausleuchtung von 250°. Das nur 12 Gramm leichte CNC-gefräste Rücklicht ist 100 % wasserdicht und besitzt eine StVZO Zulassung. Die neue Seitenausleuchtung des Lichtsystems sorgt für noch mehr Sicherheit im Straßenverkehr.

Standlicht: nein | Leuchtmittel: LED | Stromversorgung: E-Bike-Akku



 Fernlicht
100 ▶ 150 Lux

 StVZO



SUPERNOVA M99 MINI PRO-25

Art.Nr.: 070-60017, 5–13,5 V DC

339,00 €

Der M99 MINI PRO-25 ist ein Scheinwerfer mit zugelassenem Fernlicht für 25 km/h E-Bikes. Fernlicht ist essentiell im Offroad-Einsatz und verbessert die Ausleuchtung von engen Kurven erheblich. Dadurch wird die Sicherheit massiv erhöht, da die gesamte Umgebung des Trails angeleuchtet wird. Nach der sportlichen Abendrunde kann die Heimfahrt dann ganz entspannt mit dem integrierten Abblendlicht eingeläutet werden – ganz ohne den Gegenverkehr zu blenden.

EIN/AUS-Schalter: Nein | Leuchtmittel: LED | Stromversorgung: E-Bike-Akku



 Fernlicht
100 ▶ 150 Lux

 StVZO



SUPERNOVA MINI 3 PRO

Art.Nr.: 070-60021, Eloxiertes Aluminium, schwarz poliert

199,00 €

Der brandneue E-Bike-Scheinwerfer SUPERNOVA MINI 3 PRO mit beeindruckendem Fernlicht ist jetzt deutlich leistungsstärker als sein Vorgänger und bietet mit der neu entwickelten TERRAFLUX 5 Linsentechnologie eine besonders gleichmäßige und breite Lichtverteilung. Das neue Tagfahrlicht mit eigenem Optikelement besitzt eine unübersehbare Lichtsignatur. Ein automatischer Sensor wechselt nahtlos zwischen Tagfahr- und Abblendlicht für maximale Sichtbarkeit und Komfort, egal ob auf vielbefahrenen Straßen oder dunklen Feldwegen. Durch das hochwertige Gehäuse aus Aluminium ist zudem für eine überlegene Kühlung gesorgt.

EIN/AUS-Schalter: Nein | Leuchtmittel: LED | Stromversorgung: E-Bike-Akku

AKKU-/BATTERIE- BELEUCHTUNG



UNSER

TOP ANGEBOT

FUXON

HIGHLIGHTS:

- Frontlicht 100/75/50/25 Lux
- Bremslichtfunktion
- Universalbefestigung

§
StVZO



FUXON Moyo 100 Lux Beleuchtungsset

Art.Nr.: 070-50223

Auch erhältlich als 60 Lux Set:

Art.Nr.: 070-50222

39,95 €

LED-Beleuchtungsset, Frontleuchte 100/75/50/25 Lux (einstellbar), Rücklicht mit Bremslicht Funktion. Leuchtzeiten Frontleuchte: bis zu 3,5/5/9,5/22 Stunden. Leuchtzeit Rücklicht: bis zu 12 Stunden. Beide Leuchten sind aufladbar über das mitgelieferte USB-Kabel. Befestigung mittels Silikon-Band.

Leuchtmittel: LED | Stromversorgung: Akku

~~79,95 €*~~

Set

64,95 €

Art.Nr.: 070-50223



**MONKEY
LINK**

Frontleuchte 15/30 Lux

magnetisch geführt und
mechanisch verriegelt

§
StVZO



**MonkeyLink
PHENON NUUK 30 Set Recharge**

Art.Nr.: 070-50544

~~79,95 €*~~
Set **49,95 €**

Das LED-Beleuchtungsset Recharge lässt sich dank der MonkeyLink-Magnethalterung in Sekundenschnelle am Fahrrad befestigen. Das Frontlicht verfügt über zwei einstellbare Lichtstärken (15 und 30 LUX), eine Akkuladeanzeige und einen elektronischen High/Low/Off-Schalter. Die Leuchtdauer beträgt drei bzw. sechs Stunden. Das Rücklicht ist mit leuchtstarken Hochleistungs-LED's sowie einem elektronischen On/Off-Schalter ausgestattet. Inklusive Front- und Rücklicht. Die Lithium-Ionen-Akkus können mit einem USB-Kabel aufgeladen werden.



Frontleuchte 50/30 Lux

§
StVZO



BULLS Bleuchtungsset Sport

Art.Nr.: 070-50814

Set **39,95 €**

Auch einzeln erhältlich:

Frontleuchte: Art.Nr.: 070-50815

29,95 €

Rückleuchte: Art.Nr.: 070-50816

14,95 €

Das LED-Beleuchtungsset überzeugt mit einem modernen Look und einer hochwertigen Osram LED im Frontscheinwerfer. Die maximale Leuchtstärke des Frontscheinwerfers beträgt 50 Lux und kann auf 30 Lux reduziert werden. Integrierte Akkuanzeige. Beide Leuchten sind aufladbar über das mitgelieferte USB-C Kabel.

Leuchtmittel: LED | Stromversorgung: Akku

FUXON

Frontleuchte 20 Lux

§
StVZO



FUXON Magma Easy Lampenset

Art.Nr.: 070-50176

Set **27,95 €**

LED-Beleuchtungsset inkl. Universalhalterung, Frontlicht mit 20 Lux, Leuchtdauer bis zu 3 Std., mit Akkuladeanzeige. Rücklicht mit Leuchtdauer bis zu 10 Std. Beide Leuchten sind über das mitgelieferte USB Kabel aufladbar. Passend für Lenker mit Durchmesser von 22,2- 31,8 mm.

Leuchtmittel: LED | Stromversorgung: Akku

FUXON

Frontleuchte 15/30 Lux

§
StVZO



FUXON Calvi II Set

Art.Nr.: 070-50221

Set **29,95 €**

LED-Beleuchtungsset inkl. Universalhalterung, Frontleuchte 35/15 Lux (einstellbar), integrierte Akkuanzeige. Ladezeit der Frontleuchte beträgt 3 - 4 Stunden, Ladezeit der Rückleuchte beträgt 2 - 3 Stunden. Beide Leuchten sind über das mitgelieferte Mini-USB Kabel aufladbar. Passend für Lenker mit Durchmesser von 22,2 - 31,8 mm.

Leuchtmittel: LED | Stromversorgung: Akku

FUXON

Frontleuchte 100/50/25 Lux

§
StVZO



FUXON Solaire Set

Art.Nr.: 070-50216

Set **39,99 €**

LED-Beleuchtungsset inkl. Universalhalterung, Frontleuchte 100/50/25 Lux (einstellbar), integrierte Akkuanzeige. Beide Leuchten sind über das mitgelieferte Mini-USB Kabel aufladbar. Passend für Lenker mit Durchmesser von 22,2- 31,8 mm.

Leuchtmittel: LED | Stromversorgung: Akku

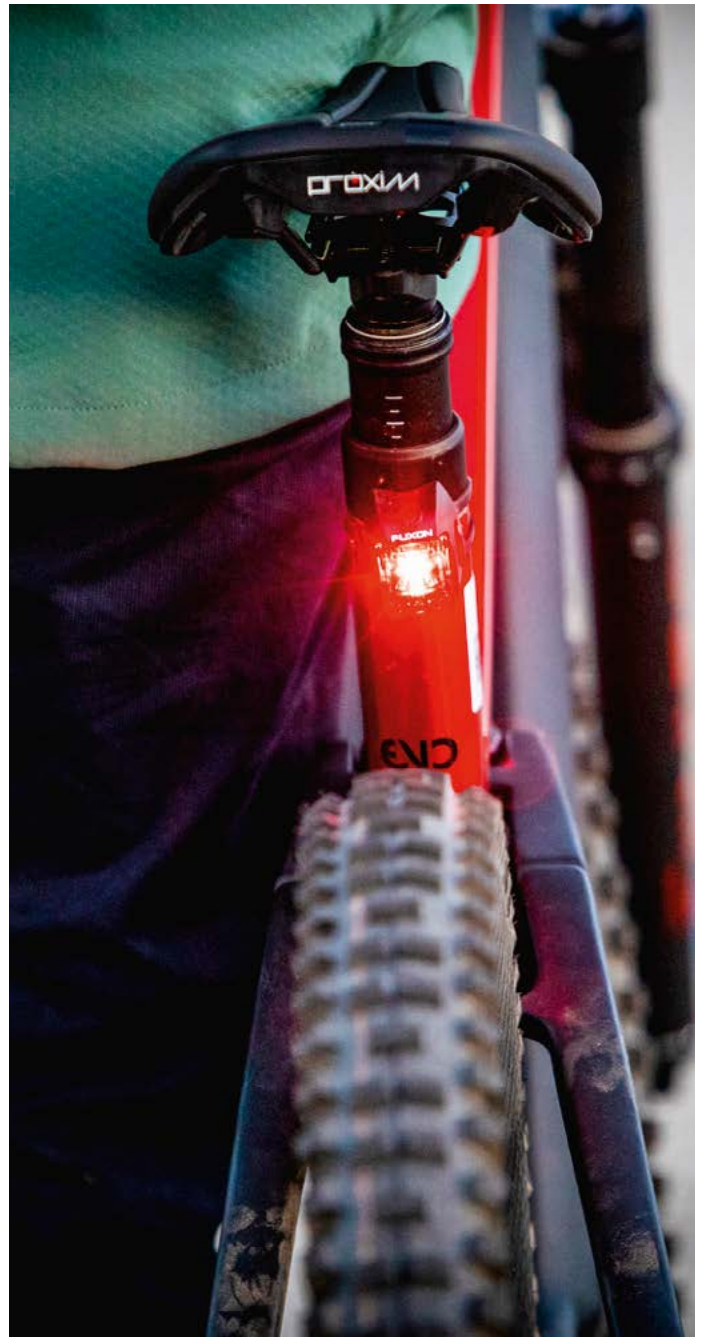

FUXON

§
StVZO



FUXON R-100

Art.Nr.: 070-50139, 50/80 mm Bolzenabstand

24,95 €

LED Akku-Rückleuchte für Gepäckträgermontage. Leuchtdauer: 6 Stunden, aufladbar mit mitgeliefertem Micro-USB Kabel, integrierter Z-Reflektor.

Leuchtmittel: LED | Stromversorgung: Akku



busch+müller

Schnellladefunktion

Powerbankfunktion

100 Lux

§
StVZO



BUSCH+MÜLLER IXON Rock

Art.Nr.: 070-21737

99,90 €

Akku-Hochleistungsscheinwerfer mit neuester Lichttechnologie. Ein Scheinwerfer, der 100 Lux bietet und die beste Balance findet zwischen hoher Lichtausbeute und kompakt-ansprechendem Design. Doch der IXON Rock ist nicht nur hell: Gleichzeitig erfüllt er höchste Ansprüche an Breite, Weite und Homogenität des Lichtbildes. Die praktische Ladestandsanzeige mit je fünf seitlichen LEDs an der linken und rechten Scheinwerferseite, fügt sich perfekt in das Design ein. Ist der Akku fast leer, leuchtet zusätzlich eine rote LED im Taster auf. Der Scheinwerfer wird dank Schnellladefunktion per USB in drei Stunden zu 100 % geladen. Zusätzlich kann der IXON Rock als Powerbank mit 1.500 mAh genutzt werden.

Leuchtmittel: LED | Stromversorgung: Akku

busch+müller

Schnellladefunktion

Powerbankfunktion

☰
Fernlicht
100 ▶ 150 Lux

§
StVZO



BUSCH+MÜLLER IXON SPACE

Art.Nr.: 070-21743

199,00 €

Kompakt mit integriertem Akku, passt an jeden Rundrohr-Lenker. Der Spitzenwert von 150 Lux kann mehr als zwei Stunden genutzt werden – Raum und Fahrbahnfläche werden breit, weit und brillant wie nie ausgeleuchtet. Unwiderstehlich komfortabel wird der IXON-Space endgültig, wenn man den Touch-Slider nutzt, um alle Lichtstärken mit sanftem Fingerdruck anzusteuern. So passt man die Helligkeit an jede Bedarfssituation perfekt an – in niedrigster Leuchtstufe reicht eine Akkuladung rund 30 Stunden. Noch mehr Extra-Komfort: Leuchtdisplay mit exakter Anzeige der Restleuchtzeit für jede Stufe, Anzeige Uhrzeit. Der Scheinwerfer ist in 5 Stunden zu 100 % geladen. Zusätzlich kann der IXON Space als Powerbank mit 3.000 mAh genutzt werden.

Leuchtmittel: LED | Stromversorgung: Akku

Standlicht

§
StVZO



BUSCH+MÜLLER VIEW

Art.Nr.: 070-30517, 50/80 mm Bolzenabstand

29,90 €

Ideale Seitenabstrahlung durch umlaufenden Klarglas-Korpus. Doppelte Lichtquelle durch zwei superhelle LEDs. Das patentierte Lichtsystem erzeugt zwei Lichtbänder. Effekt: hell strahlende Lichtflächen-Wahrnehmung bereits aus sehr großer Entfernung. Mit zwei Batterien (beiliegend). Montage Gepäckträger, Leuchtdauer: 20 Stunden, integrierter Z-Großflächenrückstrahler.

Leuchtmittel: LED | Stromversorgung: Batterie

busch+müller

§
StVZO



BUSCH+MÜLLER SECULA

Art.Nr.: 070-30518, für Schutzblechmontage

Art.Nr.: 070-30519, für Streben- oder Sattelstützenmontage

je 27,90 €

Das LineTec-Prismensystem mit seiner eleganten Klarglas-Optik ist als Kranz um den Rückstrahler gelegt. Es leuchten rote Lichtkreise strahlend hell. Die aktive Signalisationsfläche ist extrem groß, obwohl das Rücklicht in der Form selbst äußerst zierlich ist. Mit zwei Batterien (beiliegend). Leuchtdauer: 20 Stunden, Integrierter Rückstrahler.

Leuchtmittel: LED | Stromversorgung: Akku

§
StVZO



BUSCH+MÜLLER 2C

Art.Nr.: 070-30471, 50/80 mm Bolzenabstand

31,90 €

Minimalistisch im Design und brillant in der Funktion, in der Dunkelheit leuchten die zwei C-förmigen Klarglasschwünge links und rechts als helle Lichtbänder, befeuert durch zwei Hochleistungs-LED's, integrierter Lithium-Akku, aufladbar per USB, Kapazitätsindikator, Leuchtdauer: 15 Stunden, integrierter Z-Großflächenrückstrahler.

Leuchtmittel: LED | Stromversorgung: Akku



30 Lux

§
StVZO



BUSCH+MÜLLER EYRO

Art.Nr.: 070-20668

56,90 €

Der Akku-Scheinwerfer für Gabelmontage. LED-Scheinwerfer mit IQ2-Technologie. Zum Aufladen wird die Licht/Akku-Einheit abgenommen – der Halter bleibt am Rad. Aufladbar per mitgeliefertem Micro-USB Kabel. Nahfeld-Ausleuchtung, Lithium-Akku integriert, Kapazitätsindikator, spritz- und regenwasserdicht. HighPower-Modus: 30 Lux (> 5 Stunden), LowPower-Modus: 10 Lux (15 Stunden).

Leuchtmittel: LED | Stromversorgung: Akku

Frontleuchte 50 Lux

§
StVZO



BUSCH+MÜLLER IXON Core + IXXI

Art.Nr.: 070-21750

Set 99,90 €

Auch einzeln erhältlich:

Art.Nr.: 070-20806, Akku-Scheinwerfer

75,90 €

Art.Nr.: 070-30626, Rücklicht

26,90 €

LED-Scheinwerfer mit IQ2-Technologie, Aluminiumgehäuse mit umlaufender Weichkomponente für Stoßschutz, HighPower-Modus: 50 Lux (> 3 Stunden), LowPower-Modus: 12 Lux (15 Stunden), Akku-Rücklicht mit Hochleistungs-LED, leuchtet sehr hell mit großem Abstrahlwinkel, Montage an der Sattelstütze, Leuchtdauer: 15 Stunden. Beide Leuchten sind aufladbar über das mitgeliefertes Micro-USB Kabel.

Leuchtmittel: LED | Stromversorgung: Akku

GE100™ CONNECT



- Vollständig abnehmbares E-Bike Licht
- Vielseitige Verwendungsmöglichkeit
- Herausragend homogene Ausleuchtung



GVOLT70.1™

Außergewöhnlich breite Ausleuchtung
mit 70 Lux



TEIL VON:

CATEYE

DUAL™
SYSTEM

MODULARES LICHTSYSTEM

GE100 kann mit optionalem Zusatzakku zu einer Akku-Beleuchtung umfunktio- niert werden - sowie vice versa.

E-BIKE FRONTLICHT

GE100™

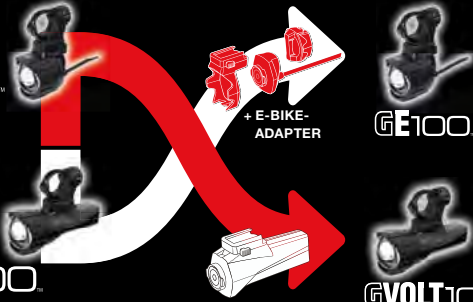

+ E-BIKE- ADAPTER

GE100™

AKKU FRONTLICHT

GVOLT100™

GVOLT100™

LENKERHALTER



Über den mitgelieferten Adapter an alle Actioncam-Aufnahmen montierbar.



CATEYE OF-200



SP Connect Out-Front-Halter



GVOLT100

- Herausragend homogene Ausleuchtung
- Ober- & unterhalb des Lenkers montierbar
- Kann mit E-Bike Kit (opt.) zum E-Bike Scheinwerfer umfunktio- niert werden



GVOLT45

- Die mehrfache Testsiegerausleuchtung zum Top-PreisLeistungsverhältnis
- Kleine, schlanke Bauform und Li-Ionen Power-Paket
- Starke 45 Lux mit sicherer & breiter Ausleuchtung

TRUST *the* CAT



Litecco

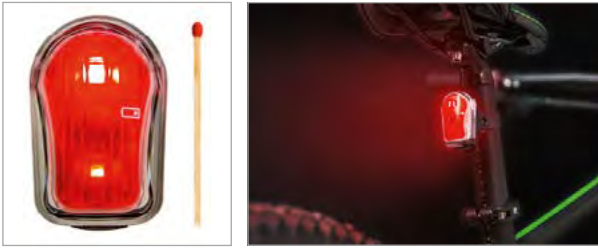

§
StVZO



LITECCO USB-Rückleuchte CANDO

Art.Nr.: 070-21098

24,95 €

Die kleine leuchtstarke CANDO ist sichtbar bis ca. 300 m Entfernung. Zwei hochwertige LEDs und ein Lithium-Polymer Akku garantieren Zuverlässigkeit und hohe Lebensdauer. Für festen Halt am Rad sorgt die multifunktionale Klick-Halterung mit integriertem Clip – auch für Rucksack, Gepäcktaschen und Fahrradanhänger.

Leuchtmittel: LED | Stromversorgung: Akku

Litecco

mit Bremslicht-Funktion

§
StVZO



LITECCO G-Ray 2 Bremslichtfunktion Scan Control

Art.Nr.: 070-21045

39,95 €

Das G-RAY 2 erfasst anhand der intelligenten Sensorentechnik jede relevante Tempverzögerung und löst das ultrahelle BREMSLICHT aus. Zur besseren Wahrnehmung bei hellem Tageslicht ist die Bremslicht-Funktion ohne Rücklicht aktiv. Nimmt die Helligkeit ab, schaltet sich das Rücklicht automatisch dazu. Die Abschalt-Automatik schaltet die Rückleuchte komplett aus, wenn das Fahrrad über zehn Minuten nicht bewegt wird. Terrain Scan Control (TSC) analysiert die Fahrbahnbeschaffenheit und vermeidet störende und irritierende Fehlauflösungen des Bremslichtes durch Unebenheiten.

Leuchtmittel: LED | Stromversorgung: Akku

Litecco

Frontleuchte 50/30/15 Lux

§
StVZO



LITECCO Highlux 50

Art.Nr.: 070-21071

39,95 €

HIGHLUX.50 – Der starke kompakte Scheinwerfer erzeugt ein großes gleichmäßiges Lichtfeld. Mit drei Schaltstufen lässt sich die Leuchtstärke optimal an die Umgebung anpassen. Power-Modus 50 Lux bis 2,5 Stunden, Mid-Modus 30 Lux bis 5 Stunden und Eco-Modus 15 Lux bis 10 Stunden. Mit wiederaufladbarem Lithium-Polymer Akku, Ladekontrollleuchte, robuster und rutschfester Klick-Halterung.

Leuchtmittel: LED | Stromversorgung: Akku

Litecco

Frontleuchte 50 Lux

§
StVZO



Highlux 50 & Cando

Art.Nr.: 070-21070

Set **59,95 €**

HIGHLUX.50 & CANDO sind mit hochwertigen LEDs ausgestattet und nach Klasse IPX4 spritzwassergeschützt. Universalhalter und USB-Ladekabel ermöglichen eine einfache und komfortable Handhabung. Planvolle Lichtverteilung und hohe Leuchtkraft sorgen für gute Sicht und Sichtbarkeit.

Leuchtmittel: LED | Stromversorgung: Akku

DYNAMO-BELEUCHTUNG / REFLEKTOREN



UNSER
TOP TIPP

FUXON



HIGHLIGHTS:

- 50 Lux
- Standlicht
- Tagfahrlicht
- top Preis-Leistung

§
StVZO

FUXON FS-50 SL-ND

Art.Nr.: 070-50183

Moderner LED Scheinwerfer im runden Design und 50 Lux Lichtleistung. Mit elektronischem Schalter, Tagfahrlicht, und Standlichfunktion. Ohne Anschlüsse fürs Rücklicht, Seitenschlitze für mehr Sichtbarkeit von der Seite, Alu-Frontgehäuse in glänzend schwarz, Kunststoffgehäuse in Mattschwarz. Inkl. Reflektor mit K-Markierung und erhältlich für alle verschiedenen Federgabeltypen.

EIN/AUS-Schalter: ja | Leuchtmittel: LED | Stromversorgung: Dynamo

49,95 €

Art.Nr.: 070-50183



PEGASUS

**WIR LEBEN
FAHRRÄDER.**

| | | | |
|---|--|--|---|
| <p><small>DiGV Deutsche Gesellschaft für Verbrauchertests e.V.</small></p>  <p>DEUTSCHER KUNDEN-AWARD 2023</p> | <p><small>DEUTSCHLANDS BESTE MARKEN</small></p> <p>1. PLATZ PREIS/LEISTUNG FAHRRÄDER</p> <p>PEGASUS</p> <p><small>Im Vergleich: 22 Herstellermarken Befragung: 02/2023, dtg.de/10233</small></p> | <p><small>DiGV Deutsche Gesellschaft für Verbrauchertests e.V.</small></p>  <p>DEUTSCHER KUNDEN-AWARD 2023</p> | <p><small>DEUTSCHLANDS BESTE MARKEN</small></p> <p>TOP QUALITÄT FAHRRÄDER</p> <p>PEGASUS</p> <p><small>Im Vergleich: 22 Herstellermarken, Befragung: 02/2023, Auszeichnung: TOP 7, dtg.de/10233</small></p> |
|---|--|--|---|

Nähere Informationen unter dtg.de



PEGASUS Bikes



pegasus-bikes.de



§
StVZO



30 LUX

FUXON FS-30

Art.Nr.: 070-50179

19,99 €

LED-Scheinwerfer für Nabendynamo. Mit Ein/Aus-Schalter, Halter für alle Federgabeltypen, Kunststoffgehäuse inkl. Reflektor mit K-Markierung.

EIN/AUS-Schalter: ja | Leuchtmittel: LED | Stromversorgung: Dynamo

§
StVZO



20 Lux

Standlicht

FUXON F-20 S

Art.Nr.: 070-50032

24,95 €

Auch erhältlich:

Art.Nr.: 070-50033, F-20 SL, An/Aus/Auto-Schalter, Sensor, Standlicht 29,95 €

Hochleistungs-LED-Scheinwerfer mit einer Leuchtkraft von 20 Lux (0,5 Watt), mit An-/Ausschalter und Kabelanschluss zum Rücklicht und Nabendynamo, Standlicht über Kondensator.

EIN/AUS-Schalter: ja | Leuchtmittel: LED | Stromversorgung: Dynamo

§
StVZO



10 Lux

FUXON Classic Retro mini

Art.Nr.: 070-50070

24,95 €

LED-Frontscheinwerfer mit 10 Lux Leuchtkraft, im angesagten Retro-design mit verchromten Gehäuse, für Nabendynamo, der Frontscheinwerfer kann bequem per Schalter ein- und ausgeschaltet werden.

EIN/AUS-Schalter: ja | Leuchtmittel: LED | Stromversorgung: Dynamo

§
StVZO



80 Lux

Standlicht

Tagfahrlicht

FUXON Curve 80 Lux ND

Art.Nr.: 070-50000

39,95 €

LED-Frontscheinwerfer mit neuester Linsentechnik für Nabendynamo und einer beeindruckenden Lichtausbeute. Mit Anbindung zum Rücklicht. Funktion: On-Off mit Sensor-Automatik- und Standlicht-Funktion. Mit Verpolungsschutz (Anti-reverse connection protection).

EIN/AUS-Schalter: ja | Leuchtmittel: LED | Stromversorgung: Dynamo

§
StVZO

70 Lux

Tagfahrlicht

Standlichtfunktion

FUXON FS-70 ND-DRL

Art.Nr.: 070-50185

59,95 €

LED Scheinwerfer im runden Design. Mit Ein/Aus-Schalter, Sensor, Standlichtfunktion, ohne Anschlüsse für Rücklicht, Seitenschlitze für zusätzliche Sicherheit, Alu-Frontgehäuse in glänzend schwarz, Kunststoffgehäuse in mattschwarz. Inkl. Reflektor mit K-Markierung und erhältlich für alle verschiedenen Federgabeltypen.

EIN/AUS-Schalter: ja | Leuchtmittel: LED | Stromversorgung: Dynamo





busch+müller

§
SIVZO

20 Lux



BUSCH+MÜLLER Lumotec LYT BN

Art.Nr.: 070-20625

21,90 €

Auch erhältlich:

Art.Nr.: 070-20627, LUMOTEC Lyt BN plus 20 Lux, mit Standlicht 28,90 €

Moderne LED-Linsentechnik erzeugt ein sehr gutes und homogenes Lichtfeld mit Nahfeld-Ausleuchtung und präziser Hell-Dunkel-Grenze. Mit integriertem Front-Rückstrahler.

EIN/AUS-Schalter: ja | Leuchtmittel: LED | Stromversorgung: Dynamo

busch+müller

§
SIVZO

30 Lux



BUSCH+MÜLLER Lumotec UPP N

Art.Nr.: 070-20553

23,90 €

Auch erhältlich mit Tagfahrlicht:

Art.Nr.: 070-20554, LUMOTEC Upp T Senso plus 34,90 €

Graziler und robuster Basisscheinwerfer. Die neue Linsentechnik aus dem Lichtlabor des Meinerzhagener Traditionsunternehmens bietet dem Radfahrer eine gute und gleichmäßige Fahrbahnausleuchtung mit 30 Lux.

EIN/AUS-Schalter: ja | Leuchtmittel: LED | Stromversorgung: Dynamo

busch+müller

§
StVZO

40 Lux



BUSCH+MÜLLER Lumotec AVY N

Art.Nr.: 070-20663

33,90 €

Auch erhältlich:

Art.Nr.: 070-20664, LUMOTEC Avy N Plus, mit Standlicht 39,90 €

Art.Nr.: 070-20665, LUMOTEC Avy T Senso Plus, mit Standlicht und Tagfahrlicht 46,90 €

Der Avy gehört zur jungen Generation. Er ist fast so schlank wie der äußerst erfolgreiche Bruder Eyc. Drinnen steckt echte IQ-Technologie. Mit einer guten, homogenen Fahrbahnausleuchtung ist er der ideale Mittelklasse-Scheinwerfer – technisch absolut up to date zu einem sehr guten Preis-Leistungsverhältnis.

EIN/AUS-Schalter: ja | Leuchtmittel: LED | Stromversorgung: Dynamo

busch+müller

§
StVZO



50 Lux

Standlicht

BUSCH+MÜLLER Lumotec MYC T SENSO PLUS

Art.Nr.: 070-20807

54,90 €

Der robuste Basisscheinwerfer. Die IQ-Lichttechnik aus dem Lichtlabor des Meinerzhagener Traditionsunternehmens bietet eine gute und gleichmäßige Fahrbahnausleuchtung, mit einer hervorragenden Abdeckung des Bereichs schon direkt vor dem Fahrrad. Die äußerst kompakte und stromlinienförmige Form des Myc verbindet Design mit Funktionalität. Seitlicher Lichtaustritt sorgt für mehr Sicherheit und Sichtbarkeit. Inklusive ansteckbarer Front-Rückstrahler.

EIN/AUS-Schalter: ja | Leuchtmittel: LED | Stromversorgung: Dynamo



busch+müller

§
SIVZO



35 Lux

Standlicht

BUSCH+MÜLLER Lumotec DOPP N Plus

Art.Nr.: 070-20815

29,90 €

Auf Basis des Erfolgsmodells Upp hat Busch+Müller einen neuen, kraftvollen Scheinwerfer speziell für den Einstieg in die Premium-Klasse entwickelt. Der sympathische LED-Scheinwerfer kleinster Bauart bringt dank bewährter Linsentechnik 35 Lux auf die Straße, eine in dieser Preisklasse und Produktgröße außergewöhnliche Leistung. Je nach Ausführung inklusive Standlicht und Tagfahr-LEDs. Große Lichtöffnungen zur Seite erhöhen die Rundum-Sichtbarkeit und damit die Sicherheit.

EIN/AUS-Schalter: ja | Leuchtmittel: LED | Stromversorgung: Dynamo

busch+müller

§
SIVZO



50 Lux

Standlicht

Tagfahrlicht



BUSCH+MÜLLER Lumotec EYC T SENSO PLUS

Art.Nr.: 070-20805

74,90 €

Der extrem kleine LED-Dynamoscheinwerfer mit IQ2-Lichttechnologie bietet eine sehr gute und homogene Fahrbahnausleuchtung, mit Licht im Nahfeld. Das kleine Kraftpaket wiegt lediglich 70 Gramm und ist im Volumen 60 % kleiner als der Lumotec (Cy).

EIN/AUS-Schalter: ja | Leuchtmittel: LED | Stromversorgung: Dynamo





busch+müller

§
StVZO

80 Lux

Standlicht

Tagfahrlicht



BUSCH+MÜLLER IQ-XS

Art.Nr.: 070-20561

89,90 €

Der kleine Bruder des erfolgreichen IQ-X überzeugt nicht nur durch sein Alu-Design, sondern vor allem auch durch seine Leistung. Das Großflächen-Lichtfeld und die Nahfeld-Ausleuchtung machen jede Fahrt in der Dunkelheit zum reinsten Vergnügen. Und am Tag sorgen die Tagfahr-LEDs für ein Plus an Sicherheit.

EIN/AUS-Schalter: ja | Leuchtmittel: LED | Stromversorgung: Dynamo

busch+müller

§
StVZO

100 Lux

Standlicht

Tagfahrlicht



BUSCH+MÜLLER IQ-X

Art.Nr.: 070-20667

159,90 €

Seine neu entwickelte Lichttechnologie macht es möglich, mit einem Dynamoscheinwerfer die 100-Lux-Marke zu knacken – und das mit einer sehr breiten, weiten und homogenen Großflächen-Ausleuchtung der Straße. Zur HighEnd-Technik gesellt sich beim IQ-X auch Design: Das Gehäuse, das auch als Kühlsystem dient, besteht aus hochwertigem Aluminium, wahlweise silberfarben oder schwarz. Hell zur Seite abstrahlende Schlitze im Haltering setzen Sichtbarkeits-Akzente, während der ergonomische Bedientaster in einen blau leuchtenden Ring eingebettet ist. Serienmäßige Sicherheitsausstattung: Sensorgesteuertes Tagfahrlicht, Standlicht und ein flexibler Mehrgelenk-Scheinwerferhalter mit integriertem Kabelkanal, der auch Überkopfmontage möglich macht. Mit anschraubbarem Front-Rückstrahler. Nur für Nabendynamo.

EIN/AUS-Schalter: ja | Leuchtmittel: LED | Stromversorgung: Dynamo

AXA§
StVZO

Standlicht

**AXA Slim Steady Rücklicht**

Art.Nr.: 070-24208, 50 mm Bolzenabstand
 Art.Nr.: 070-24208, 80 mm Bolzenabstand

je **9,95 €**

Dieses Rücklicht ist noch nicht einmal 20 mm dick und kann dank seiner minimalen Bauhöhe auf nahezu jedem Gepäckträger verwendet werden. Die intelligente Formgebung des Rücklichts sorgt für optimale Lichtverteilung, wodurch der Radfahrer nicht nur von hinten, sondern auch von der Seite für den Gegenverkehr gut zu sehen ist. Als zusätzliche Sicherheitsmaßnahme wurde eine Standlichtfunktion eingebaut.

Leuchtmittel: LED | Stromversorgung: Dynamo

AXA§
StVZO

Standlicht

**AXA Juno Rücklicht Steady**

Art.Nr.: 070-24223, 50 mm Bolzenabstand

14,95 €

Die AXA Juno Dynamo ist ein sehr kompaktes Rücklicht. Dank des intelligenten Designs ist das Juno-Modell auch an der Seite beleuchtet, wodurch Sie für den seitlich kommenden Verkehr besser zu sehen sind. Als zusätzliche Sicherheitsmaßnahme wurde eine Standlichtfunktion eingebaut.

Leuchtmittel: LED | Stromversorgung: Dynamo

FUXON§
StVZO

Standlicht

**FUXON ML 009 Rücklicht**

Art.Nr.: 070-50130

9,99 €

LED-Rücklicht mit Standlichtfunktion über Kondensator, klein und kompakt zur Befestigung am Schutzblech, einfacher Anschluss durch neuen Steckkontakt.

Leuchtmittel: LED | Stromversorgung: Dynamo

FUXON§
StVZO

Standlicht

**FUXON R-20 ND LED Rücklicht**

Art.Nr.: 070-50188, 50 mm Bolzenabstand
 Art.Nr.: 070-50189, 80 mm Bolzenabstand

je **14,99 €**

Rücklicht mit 3-LED-Technologie. Mit Standlichtfunktion, integrierter Z-Reflektor.

Leuchtmittel: LED | Stromversorgung: Dynamo

**FUXON**

Standlicht

COB-LED Technologie

sehr hohe Lichtleistung

§
StVZO**FUXON R-232 ND COB Rücklicht**

Art.Nr.: 070-50190, 50 mm Bolzenabstand

19,99 €

Neues FUXON Rücklicht mit integrierter Z-Reflektor und neuester COB-LED Technologie. Diese Technologie bietet eine sehr hohe Lichtleistung und ermöglicht eine innovative Lichtoptik.

Leuchtmittel: LED | Stromversorgung: Dynamo

busch+müller

§
StVZO

Standlicht



BUSCH+MÜLLER FLAT S PLUS Rücklicht

Art.Nr.: 070-30601, Montage Gepäckträger

17,90 €

Mit 320°-Sichtbarkeit durch patentiertes Linsensystem. Design: extrem flach und leicht, elegant in zwei Kreisflächen integrierter Rückstrahler. 65 g leicht. LineTec ermöglicht anderen Verkehrsteilnehmern eine bessere Abstandseinschätzung.

Leuchtmittel: LED | Stromversorgung: Dynamo

busch+müller

§
StVZO

Standlicht



BUSCH+MÜLLER SECULA PLUS Rücklicht

Art.Nr.: 070-30432, Schutzblechmontage
Art.Nr.: 070-30433, Strebmontage

ab 23,90 €
28,90 €

Das LineTec-Prismensystem mit seiner eleganten Klarglas-Optik ist als Kranz um den Rückstrahler gelegt. Es leuchten rote Lichtkreise strahlend hell. Die aktive Signalisationsfläche ist extrem groß, obwohl das Rücklicht in der Form selbst äußerst zierlich ist.

Leuchtmittel: LED | Stromversorgung: Dynamo

busch+müller

§
StVZO

Standlicht



BUSCH+MÜLLER MINI PLUS Rücklicht

Art.Nr.: 070-30520, Montage Gepäckträger

25,90 €

Zwei Hochleistungs-LEDs sorgen für Licht. Mehr Schutz und Sichtbarkeit durch hervorragende Seitenabstrahlung. Alle Funktionen auf geringstem Raum. Integrierter Rückstrahler, passt ideal an moderne Bikes mit schlanken Gepäckträgern.

Leuchtmittel: LED | Stromversorgung: Dynamo



busch+müller

§
StVZO

Standlicht



BUSCH+MÜLLER VIEW PLUS Rücklicht

Art.Nr.: 070-30620, Montage Gepäckträger

21,90 €

Ideale Seitenabstrahlung durch umlaufenden Klarglas-Korpus. Doppelte Lichtquelle durch zwei superhelle LEDs, mit integriertem Rückstrahler. Das patentierte Lichtsystem erzeugt zwei Lichtbänder. Effekt: hell strahlende Lichtflächen-Wahrnehmung bereits aus sehr großer Entfernung.

Leuchtmittel: LED | Stromversorgung: Dynamo

UNSER TIPP

Sicher gesehen werden – sogar beim kurzen Ampelstopp.

Scheinwerfer oder Rücklichter, die mit einer Standlichtfunktion ausgerüstet sind, leuchten selbst bei einem kurzen Ampelstopp weiter. Entweder sorgt eine kleine Batterie für die notwendige Leuchtkraft des Fahrradlichtes, oder eine elektronische Regeleinrichtung sorgt dafür, dass während der Fahrt ein geringer Teil der Energie, die der Dynamo liefert, in einem Kondensator gespeichert wird und in der Standzeit an die Fahrradbeleuchtung als Energie wieder abgegeben wird (Standlichtdauer ca. 4 Min).



busch+müller

§
StVZO

**BUSCH+MÜLLER
STANDARD Rücklicht**

Art.Nr.: 070-30480, Montage Schutzblech

Standard-Glühlampenrücklicht für Schutzbleche.

Leuchtmittel: LED | Stromversorgung: Dynamo



4,90 €

busch+müller

Standlicht

§
StVZO



BUSCH+MÜLLER 2C PLUS Rücklicht

Art.Nr.: 070-30472, Montage Gepäckträger

14,90 €

In der Dunkelheit leuchten die zwei C-förmigen Klarglasschwünge links und rechts als helle Lichtbänder, befeuert durch zwei Hochleistungs-LEDs.

Leuchtmittel: LED | Stromversorgung: Dynamo

busch+müller

§
StVZO

Standlicht



BUSCH+MÜLLER LINE PLUS Rücklicht

Art.Nr.: 070-30512, Montage Gepäckträger

31,90 €

LineTec: 2 Hochleistungs-LEDs im 90-mm-LineTec-Lichtstreifen (Klarglas, leuchtet rot). Superhell mit Sichtbarkeit bis 320°. Integrierter Rückstrahler, Bolzenabstand 50/80 mm.

Leuchtmittel: LED | Stromversorgung: Dynamo

busch+müller

§
StVZO

Bremslicht

Standlicht

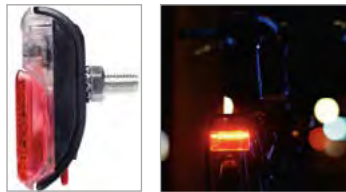

BUSCH+MÜLLER LINE BRAKE PLUS Rücklicht

Art.Nr.: 070-30516, Montage Gepäckträger

46,90 €

LineTec: 2 Hochleistungs-LEDs im 90-mm-LineTec-Lichtstreifen (Klarglas, leuchtet rot). Superhell mit Sichtbarkeit bis 320°. Bremslicht-Funktion BrakeTec. Im Rücklicht wertet ein Prozessor ein Dynamosignal aus. Nimmt die Geschwindigkeit signifikant ab, registriert der Prozessor die Verlangsamung und das Rücklicht pulsiert deutlich. Voraussetzung ist ein Nabendynamo.

Leuchtmittel: LED | Stromversorgung: Dynamo

busch+müller

§
StVZO

Standlicht



BUSCH+MÜLLER Rücklicht μ

Art.Nr.: 070-30434, Montage Schutzblech oder Strebe

54,90 €

Das kleinste, straßenzugelassene Rücklicht. μ [my]. Minimalistisch und im hochwertigen Aluminiumgehäuse. Passend zu den Aluminium-Design-Scheinwerfern von Busch+Müller. Trotz der geringen Größe bietet es sehr gute Rundum-Sichtbarkeit. μ lässt sich sowohl am Schutzblech, an der Strebe, als auch an der Sattelstütze montieren. Klein, effizient und gut sichtbar passt das Rücklicht perfekt zu vielen modernen Rädern.

Leuchtmittel: LED | Stromversorgung: Dynamo

busch+müller

§
StVZO



BUSCH+MÜLLER Heck-Rückstrahler

Art.Nr.: 070-31332

3,90 €

Spannband, schützende Gummi-Einlage für alle Sattelstützen.

busch+müller

§
StVZO



BUSCH+MÜLLER Speichen-Rückstrahler

Art.Nr.: 070-31240, 4 Stück

Set 4,99 €

Für alle Radgrößen, drehbare Kunststoffbefestigungselemente.



BUSCH+MÜLLER Front-Rückstrahler

Art.Nr.: 070-31249

5,90 €

Mit Kunststoff-Schraubschelle (13-40 mm), Weitwinkelreflexion.

busch+müller

§
StVZO



BUSCH+MÜLLER Heck-Rückstrahler

Art.Nr.: 070-31320

5,90 €

Gepäckträgermontage, 50 mm Bolzenabstand, mit zwei Befestigungsschrauben.

FUXON

§
StVZO



FUXON MR 009 Reflektor

Art.Nr.: 070-50152

1,99 €

Kompakter Rückstrahler, Befestigung am Schutzblech mittels beliegender Schraube

FUXON

§
StVZO



FUXON Reflektor CR 99 + Halter SB-11

Art.Nr.: 070-50702

7,99 €

Reflektor mit Bolzenabstand 50 mm. Zusätzliche Befestigungsmöglichkeit mittels Sattelhalterung..

BEREIFUNG



UNSER TOP TIPP

SUPERO
FAHRRADREIFEN



HIGHLIGHTS:

- hoher Pannenschutz dank Protection Level 5
- mit Reflexstreifen
- auch für E-Bikes

SUPERO ESPRIT

City/Trekking – Dieser Reifen legt seinen Akzent auf den Pannenschutz. Zwischen der Lauffläche und der Karkasse befindet sich ein dicker Pannenschutzgürtel. Der Reifen zeichnet sich durch seine Schnelligkeit, Stärke, Langlebigkeit und den geringen Rollwiderstand aus.
(Gewicht: 810 g | Größe: 40-622 | 28 x 1.50)

Art.Nr.: 010-16071 | (37-622) | 28 x 1 3/8 x 1 5/8

Art.Nr.: 010-16072 | (40-622) | 28 x 1.50

Art.Nr.: 010-16074 | (44-622) | 28 x 1.65

je

24,95 €

Art.Nr.: 010-16071 | (37-622) | 28 x 1 3/8 x 1 5/8



SUPERO

FAHRRADREIFEN

RADFAHREN OHNE PROBLEME



SUPERO ESPRIT C1953



Dieser Reifen legt seinen Akzent auf den Pannenschutz. Zwischen der Lauffläche und der Karkasse befindet sich ein dicker Pannenschutzgürtel. Der Reifen zeichnet sich aus für seine Schnelligkeit, Stärke und seinem geringen Rollwiderstand. Ein weiterer Vorteil ist sicher noch seine Langlebigkeit.

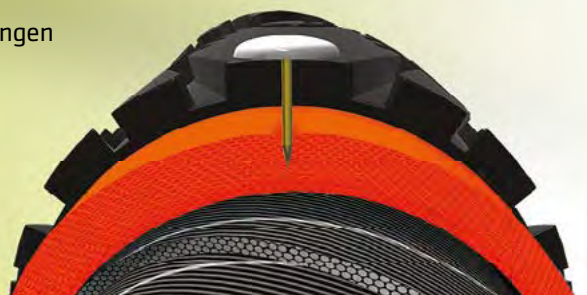



mit Reflexstreifen

auch für E-Bikes

SUPERO VIVO

City/Trekking – Das Supero Einsteiger-Modell. Modernes Design, zuverlässige Qualität. Ein optimaler Reifen für die Stadt. (Gewicht: 640 g | Größe: 37-622 | 28 x 1 3/8 x 1 5/8)

Art.Nr.: 010-16003, (37-622) | 28 x 1 3/8 x 1 5/8

17,95 €



Protection Level 1

optional mit Reflexstreifen

auch für E-Bikes

SUPERO TRAMP

City/Trekking – Reifen mit geringem Rollwiderstand und gutem Grip in allen Situationen. Er ist für E-Bikes bis 25 km/h zugelassen und bietet mit seiner APL Einlage einen guten Pannenschutz. (Gewicht: 815 g | Größe: 40-622 | 28 x 1.60)

ohne Reflexstreifen

Art.Nr.: 010-16010 | (47-559) | 26 x 1.75 x 2 11,99 €

mit Reflexstreifen

Art.Nr.: 010-16011 | (47-559) | 26 x 1.75 x 2 14,99 €

Art.Nr.: 010-16013 | (37-622) | 28 x 1 3/8 x 1 5/8 14,99 €

Art.Nr.: 010-16015 | (40-622) | 28 x 1.60 14,99 €

ab **11,99 €**



Protection Level 5

mit Reflexstreifen

auch für E-Bikes

SUPERO TRAMP PRO

City/Trekking – Reifen mit geringem Rollwiderstand und gutem Grip in allen Situationen. Er ist für E-Bikes bis 25 km/h zugelassen und bietet mit seiner LDP Schutzeinlage einen sehr guten Schutz gegen Beschädigungen durch Glas, Nägel oder Heftzwecke etc. (Gewicht: 815 g | Größe: 40-622 | 28 x 1.60)

Art.Nr.: 010-16027 | (40-622) | 28 x 1.60

~~29,95 €*~~

24,95 €



Protection Level 1

mit Reflexstreifen

auch für E-Bikes

SUPERO BREEZER

City/Trekking – Der schnelle Reifen für die Stadt in modernem Design. Zuverlässige Qualität. Mit APL Pannenschutz und Reflexstreifen. (Gewicht: 960 g | Größe: 37-622 | 28 x 1 3/8 x 1 5/8)

Art.Nr.: 010-16047, (37-622) | 28 x 1 3/8 x 1 5/8

19,95 €



Protection Level 1

mit Reflexstreifen

auch für E-Bikes

SUPERO OPTIMA EXSIS

City/Trekking – Ein schneller Trekking Allrounder. Dank APL Pannenschutz und Reflexstreifen immer ein sicherer Begleiter. (Gewicht: 735 g | Größe: 40-622 | 28 x 1.60)

Art.Nr.: 010-16100, (37-622) | 28 x 1 3/8 x 1 5/8

Art.Nr.: 010-16102 | (40-622) | 28 x 1.60

je **19,95 €**



Protection Level 1

mit Reflexstreifen

auch für E-Bikes

SUPERO EXTRA

City/Trekking – Ein Allround-Talent, das überall eine gute Leistung zeigt. In der Stadt und auf dem Land ist er gleichermaßen sehr komfortabel. Für Sicherheit sorgt der APL Pannenschutz. (Gewicht: 705 g | Größe: 40-622 | 28 x 1.50)

Art.Nr.: 010-16057 | (51-559) | 26 x 1.90

Art.Nr.: 010-16058 | (37-622) | 28 x 1 3/8 x 1 5/8

Art.Nr.: 010-16059 | (40-622) | 28 x 1.50

je **19,95 €**

SUPERO PANNENSCHUTZ LEVELS



Level 1: Der APL-Pannenschutz bietet eine zusätzliche 1 mm dicke Schutzschicht aus Kautschuk zwischen der Lauffläche und der Karkasse.



Level 2: Die Karkasse ist bei diesem Level qualitativ hochwertiger. Normalerweise besteht die Karkasse aus 22 bis 32 Fäden pro Zoll. Beim Schutzlevel 2 ist die Karkasse jedoch aus 60 Fäden pro Zoll aufgebaut. Je höher der Anteil an Fäden pro Zoll, desto stabiler und widerstandsfähiger ist die Karkasse.



Level 3: Kevlar® Inside ist eine Technik, bei der eine 1,5 mm dicke Kevlar-Gewebeschicht zwischen Lauffläche und Karkasse angebracht wird.



Level 4: Auch Sportreifen benötigen Schutz. Speziell zu diesem Zweck haben wir die engmaschige EPS-Gewebeschicht für Renn- und ATB-Reifen optimiert. So bleibt der Reifen super leicht und als Radfahrer spüren Sie keinen Unterschied.



Level 5 (LDP): Ein Reifen mit Schutzlevel 5 verfügt über einen 3 mm dicken LDP-Pannenschutzgürtel. Dies ist eine extra dicke Kautschukschicht zwischen dem Profil und der Karkasse.

Level 5 (EPS): Der Level-5-EPS-Schutz verfügt zwischen der Lauffläche und der Karkasse über eine Gewebeschicht aus Poly-Faser-Material.

Level 5 (EPS BitB): Level 5 mit EPS bietet bereits einen hervorragenden Pannenschutz, doch wir gehen noch einen Schritt weiter: EPS von Draht zu Draht. Dadurch sind auch die Seitenwände extra geschützt.



Level 6: Zweifacher Pannenschutz für eine doppelte Pannensicherheit. Die engmaschige EPS-Gewebeschicht wird durch eine 1 mm dicke Lage aus Kautschuk unterstützt.



Level 7: Mit dem Level 7 bieten wir mehr Zuverlässigkeit als jemals zuvor. Wir kombinieren die Pannenschutzgürtel des Levels 5 und schaffen so den herausragenden Pannenschutz. Die engmaschige EPS-Gewebeschicht befindet sich unter einer 3 mm dicken LDP-Schicht. Diese Technik allein bietet bereits eine ausgezeichnete Pannensicherheit. Leistungsstarke Reifen sind das Ergebnis, wenn beide Techniken miteinander kombiniert werden.





Protection Level 5
mit Reflexstreifen
auch für E-Bikes



SUPERO OPTIMA SAFE C3031
City/Trekking – Dieser speziell für E-Bikes entwickelte Reifen bringt Sie mit seinem starken LDP Pannenschutz sicher ans Ziel. (Gewicht: 1076 g | Größe: 44-622 | 28 x 1.65)

| | |
|---|---------|
| Art.Nr.: 010-16111 (44-622) 28 x 1.65 | 24,95 € |
| Art.Nr.: 010-16112 (47-622) 28 x 1.75 x 2 | 24,95 € |
| Art.Nr.: 010-16113 (50-622) 700 x 50 C | 24,95 € |
| Art.Nr.: 010-16118 (55-622) 29 x 2.20 | 34,95 € |

ab **24,95 €**



Protection Level 5
mit Reflexstreifen
auch für E-Bikes



SUPERO OPTIMA SAFE
City/Trekking – Dieser speziell für E-Bikes entwickelte Reifen bringt Sie mit seinem starken LDP Pannenschutz sicher ans Ziel. (Gewicht: 820 g | Größe: 40-622 | 28 x 1.60)

| | |
|--|--|
| Art.Nr.: 010-16108 (37-622) 28 x 1 3/8 x 1 5/8 | |
| Art.Nr.: 010-16109 (40-622) 28 x 1.60 | |

je **24,95 €**



Protection Level 7
doppelter Pannenschutz
mit Reflexstreifen
auch für E-Bikes



SUPERO OPTIMA BRILLANT
City/Trekking – Doppelter Pannenschutz. Ein Reifen, der dank EPS und LDP ultimativen Pannenschutz gewährleistet. Ein Spitzenprodukt, welches auch für schnelle E-Bikes bis 50 km/h bestens geeignet ist. (Gewicht: 720 g | Größe: 40-622 | 28 x 1.60)

| | |
|---|--|
| Art.Nr.: 010-16126 (40-622) 28 x 1.60 | |
| 34,95 €* | |
| 29,95 € | |



mit Reflexstreifen

auch für E-Bikes



SUPERO SKIP

Kind/Jugend – Geeignet für Kinder- und Teenagerfahrräder, die ausschließlich auf befestigten Wegen fahren. Ideal für die Verwendung auf flachen Strecken und hervorragend für Stadtfahrräder mit sportlicher Ausstrahlung. (Gewicht: 700 g | Größe: 47-507 | 24 x 1.75)

Art.Nr.: 010-16188 | (47-406) | 20 x 1.75

Art.Nr.: 010-16190 | (47-507) | 24 x 1.75

je **15,99 €**



mit Reflexstreifen

auch für E-Bikes



SUPERO SWING

Kind/Jugend – Ein Reifen mit MTB-Look. Das grobe Profil an den Seitenwänden eignet sich hervorragend für Fahrten über Sand oder Kies. Jedoch sind schnelle Fahrten auf Asphalt aufgrund der durchgängigen Mittellinie auch möglich. (Gewicht: 870 g | Größe: 53-559 | 26 x 1.95)

Art.Nr.: 010-16199 | (53-559) | 26 x 1.95

17,99 €



Protection Level 1
auch für E-Bikes
bis 50 km/h

SUPERER RANGER

MTB – Dieser Reifen ist der ideale Alleskönner. Für diejenigen, die sich einen Reifen für den täglichen Gebrauch wünschen und dennoch hohe Ansprüche an Komfort, Haftung und Rollwiderstand stellen, ist dieser ultimative Allrounder die richtige Wahl.
(Gewicht: 820 g | Größe: 44-622 | 700 x 44)

Art.Nr.: 010-16200 | (54-559) | 26 x 2.10
Art.Nr.: 010-16202 | (54-584) | 27,5 x 2.10 / 650B
Art.Nr.: 010-16203 | (57-584) | 27,5 x 2.25
Art.Nr.: 010-16205 | (57-622) | 29 x 2.25
Art.Nr.: 010-16206 | (44-622) | 700 x 44 C

je **21,95 €**



Protection Level 1
auch für E-Bikes

SUPERER EDGE

MTB – Der Reifen verfügt über ein vielseitiges Profilmuster, das sich für die unterschiedlichsten Bedingungen eignet.
(Gewicht: 930 g | Größe: 57-622 | 29 x 2.25)

schwarz:
Art.Nr.: 010-16220 | (54-559) | 26 x 2.10
Art.Nr.: 010-16221 | (57-559) | 26 x 2.25
Art.Nr.: 010-16222 | (57-584) | 27,5 x 2.25
Art.Nr.: 010-16224 | (57-622) | 29 x 2.25

schwarz/braun:
Art.Nr.: 010-16226 | (57-622) | 29 x 2.25

je **21,95 €**



SUPERER Schläuche

20 Zoll (40/62 - 406)
Art.Nr.: 010-16830 | Schrader-Ventil | 40 mm
Art.Nr.: 010-16831 | Blitz-Ventil | 40 mm

24 Zoll (40/62 - 507 - 520)
Art.Nr.: 010-16847 | Schrader-Ventil | 40 mm
Art.Nr.: 010-16848 | Blitz-Ventil | 40 mm

24 Zoll (28/47 - 507 - 541)
Art.Nr.: 010-16843 | Blitz-Ventil | 40 mm

26 Zoll (40/62 - 559)
Art.Nr.: 010-16871 | Blitz-Ventil | 40 mm
Art.Nr.: 010-16872 | Sclaverand-Ventil | 40 mm
Art.Nr.: 010-16870 | Schrader-Ventil | 40 mm

27,5 Zoll (47/57 - 584)
Art.Nr.: 010-16880 | Schrader-Ventil | 40 mm
Art.Nr.: 010-16881 | Sclaverand-Ventil | 40 mm

27,5 Zoll - 28 Zoll - 29 Zoll (40-62 - 584 - 635)
Art.Nr.: 010-16925 | Schrader-Ventil | 40 mm
Art.Nr.: 010-16926 | Blitz-Ventil | 40 mm
Art.Nr.: 010-16927 | Sclaverand-Ventil | 40 mm

28 Zoll (18/25 - 622/630)
Art.Nr.: 010-16894 | Sclaverand-Ventil | 40 mm
Art.Nr.: 010-16895 | Sclaverand-Ventil | 60 mm

ab **5,99 €**





FLIEGEN SIE SICHER ÜBER DIE STRASSE

PEGASUS XTRA PRO

DER PEGASUS XTRA PRO IST EIN ALLROUND TOURING-REIFEN MIT MAXIMALEM FAST UND DURCHDRINGLICHEM 5MM PANNENSCHUTZ. ER ZEICHNET SICH DURCH AUSGEZEICHNETES FAHRVERHALTEN UND HOHE VERSCHLEISSFESTIGKEIT AUS. EIN IDEALER REIFEN FÜR DEN TÄGLICHEN EINSATZ IN DER STADT UND AUF DEM LAND.



3 mm Pannenschutzeinlage

optional mit Reflexstreifen

hoher Pannenschutz

PEGASUS XTRA

City/Trekking – Ein Allround-Touringreifen für den täglichen Einsatz in der Stadt. Sicherheit durch ausgezeichnetes Fahrverhalten, hohe Verschleißfestigkeit und Anti-Leaking-Pannenschutz. (Gewicht: 715 g | Größe: 40-622 | 28 x 1.50)

ohne Reflexstreifen

Art.Nr.: 010-05510 | (47-559) | 26 x 1.75
 Art.Nr.: 010-05514 | (37-622) | 28 x 1 3/8
 Art.Nr.: 010-05516 | (40-622) | 28 x 1.50
 Art.Nr.: 010-05518 | (47-622) | 28 x 1.75

ab **11,99 €**

mit Reflexstreifen

Art.Nr.: 010-05511 | (47-559) | 26 x 1,75 | 14,99 €
 Art.Nr.: 010-05513 | (32-622) | 28 x 1 1/4 | 14,99 €
 Art.Nr.: 010-05515 | (37-622) | 28 x 1 3/8 | 14,99 €
 Art.Nr.: 010-05517 | (40-622) | 28 x 1.50 | 14,99 €
 Art.Nr.: 010-05519 | (47-622) | 28 x 1.75 | 14,99 €



5 mm Pannenschutzeinlage

mit Reflexstreifen

auch für E-Bikes

PEGASUS Xtra Pro

City/Trekking – City/Trekking – Allround-Touringreifen mit maximalem fast undurchdringlichem sehr dickem Pannenschutz. Er zeichnet sich durch ausgezeichnetes Fahrverhalten und hohe Verschleißfestigkeit aus. Ideal für den täglichen Einsatz in der Stadt und auf dem Land. (Gewicht: 870 g | Größe: 40-622 | 700 x 38 C)

Art.Nr.: 010-05479 | (32-622) 28 x 1 1/4
 Art.Nr.: 010-05481 | (37-622) 28 x 1 3/8
 Art. Nr. 010-05482 | (40-622) 700 x 38 C
 Art.Nr.: 010-05483 | (47-622) 28 x 1.75

29,95 €*
 je **24,95 €**

Pannenschutz

PEGASUS C 1345

MTB – Reifen mit optimalem Grip auf losen Böden! Durch den Mittellaufsteg ein angenehmes Fahrverhalten auf der Straße. Das Profildesign erleichtert die Selbstreinigung von Matsch und Steinen. (Gewicht: 840 g | Größe: 53-559 | 26 x 1.95)

Art.Nr.: 010-05410, (53-559) | 26 x 1.95

17,99 €



optimaler Grip

PEGASUS C 1285

MTB/All-Terrain – Reifen mit optimalem Grip auf losen Böden! Durch den Mittellaufsteg ein angenehmes Fahrverhalten auf der Straße. Das Profildesign erleichtert die Selbstreinigung von Matsch und Steinen. (Gewicht: 900 g | Größe: (53-559) | 26 x 1.95)

Art.Nr.: 010-05394, (53-559) | 26 x 1.95

17,99 €



optimaler Grip

PEGASUS Ace of Pace

MTB – Pure Profile Semi Slick-Reifen. Ein Profil ohne Schnickschnack, denn weniger ist mehr. Große Abstände zwischen den Stollen auf der Lauffläche setzen sich auf losen und nassen Böden nicht so schnell zu. Die Form und Anordnung der Stollen optimiert das Abrollverhalten. Die Seitenstollen garantieren optimalen Grip in der Kurve. (Gewicht: 960 g | Größe: 57-622 | 29 x 2.25)

Art.Nr.: 010-05218 | (57-559) | 26 x 2.25
 Art.Nr.: 010-05226 | (57-584) | 27,5 x 2.25
 Art.Nr.: 010-05225 | (57-622) | 29 x 2.25

je **21,95 €**

PEGASUS C 1040

Trekking/MTB – Ein ausgezeichneter Reifen, der sehr gut im Gelände eingesetzt werden kann. Das Profil eignet sich sowohl für den Vorder- als auch für den Hinterradeinsatz. (Gewicht: 950 g | Größe: 52-559 | 26 x 1.95)

Art.Nr.: 010-05256, (52-559) | 26 x 1.95

17,99 €



SCHWALBE Green Marathon

City/Trekking - Schwalbe's Pionier in Pannenschutz, Lauflistung und Umweltfreundlichkeit. Umweltfreundlichster Schwalbe Fahrradreifen. Zu 100% aus Fair Rubber produziert. Zu 98% schadstofffrei. Besteht zu 70% aus recycelten und erneuerbaren Materialien: u.a. erster und einziger Reifen mit Ruß aus recycelten Fahrradreifen (rCB). Sehr guter Pannenschutz dank GreenGuard. Modernes und sportliches Profildesign. Empfehlung für Bikes und E-Bikes. (Gewicht: 790 g | Größe: 40-622 | 28 x 1.50)

Performance Line, Drahtreifen - HS 620

- Art.Nr.: 010-13172 | (47-559) | 26 x 1.75
- Art.Nr.: 010-13174 | (44-584) | 27.5 x 1.65, 650 x 42B
- Art.Nr.: 010-13179 | (28-622) | 28 x 1.10
- Art.Nr.: 010-13180 | (32-622) | 28 x 1.25
- Art.Nr.: 010-13181 | (37-622) | 28 x 1.40
- Art.Nr.: 010-13182 | (40-622) | 28 x 1.50
- Art.Nr.: 010-13183 | (44-622) | 28 x 1.65
- Art.Nr.: 010-13184 | (47-622) | 28 x 1.75
- Art.Nr.: 010-13185 | (50-622) | 28 x 2.00
- Art.Nr.: 010-13186 | (55-622) | 28 x 2.15
- Art.Nr.: 010-13188 | (40-635) | 28 x 1.50

je **33,90 €**



Pannenschutz

auch für E-Bikes

mit Reflexstreifen



SCHWALBE Marathon 365

City/Trekking – Der Ganzjahresreifen. Satter Grip zu jeder Jahreszeit (auch bei Kälte, Nässe und Schnee) dank Lamellenprofil. Sehr guter Pannenschutz dank GreenGuard. (Gewicht: 820 g | Größe: 40-622 | 28 x 1.50)

Extra-Pannenschutz

auch für E-Bikes

mit Reflexstreifen

Performance Line, Drahtreifen - HS 475

- Art. Nr. 010-13152 | (50-559) | 26 x 2.00
- Art. Nr. 010-13153 | (55-559) | 26 x 2.15
- Art. Nr. 010-13154 | (37-622) | 28 x 1.40
- Art. Nr. 010-13155 | (40-622) | 28 x 1.50
- Art. Nr. 010-13156 | (47-622) | 28 x 1.75
- Art. Nr. 010-13157 | (50-622) | 28 x 2.00
- Art. Nr. 010-13158 | (55-622) | 28 x 2.15

je **40,90 €**



SCHWALBE Marathon Plus

City/Trekking – Der Unplattbar-Reifen. Schwalbes meistverkauftes Modell. Sorgenfreies Radfahren durch maximalen Pannenschutz und hohe Langlebigkeit. Deutlicher Vorteil im Rollwiderstand gegenüber Nachahmer-Produkten. Vor allem für Asphalt geeignet. (Gewicht: 960 g | Größe: 40-622 | 28 x 1.50)

Extra-Pannenschutz

auch für E-Bikes

mit Reflexstreifen

Performance Line, Drahtreifen - HS 440

- Art.Nr.: 010-11163 | (47-406) | 20 x 1.75
- Art.Nr.: 010-11168 | (47-559) | 26 x 1.75
- Art.Nr.: 010-11179 | (40-584) | 27.5 x 1.50
- Art.Nr.: 010-11172 | (28-622) | 28 x 1.10
- Art.Nr.: 010-11173 | (32-622) | 28 x 1.25
- Art.Nr.: 010-11174 | (37-622) | 28 x 1.40
- Art.Nr.: 010-11175 | (40-622) | 28 x 1.50
- Art.Nr.: 010-11176 | (47-622) | 28 x 1.75
- Art.Nr.: 010-11177 | (40-635) | 28 x 1.50

je **43,90 €**



SCHWALBE Marathon Plus MTB

MTB – Der Unplattbar-Reifen fürs Mountainbike. Maximaler Pannenschutz. Für Asphalt, unbefestigte Wege und leichtes Gelände geeignet. (Gewicht: 1.350 g | Größe: 57-622 | 29 x 2.25)

Performance Line, Drahtreifen - HS 468

- Art.Nr.: 010-11546 | (54-559) | 26 x 2.10
- Art.Nr.: 010-11547 | (54-584) | 27.5 x 2.10
- Art.Nr.: 010-11548 | (54-622) | 29 x 2.10
- Art.Nr.: 010-11549 | (57-559) | 26 x 2.25
- Art.Nr.: 010-11550 | (57-584) | 27.5 x 2.25
- Art.Nr.: 010-11551 | (57-622) | 29 x 2.25
- Art.Nr.: 010-11552 | (60-584) | 27.5 x 2.35
- Art.Nr.: 010-11553 | (60-622) | 29 x 2.35

je **48,90 €**

Extra-Pannenschutz

auch für E-Bikes

mit Reflexstreifen



SCHWALBE Marathon PlusTour

Trekking – Der Unplattbar-Reifen mit markantem Trekkingprofil. Maximaler Pannenschutz. Robuster Aufbau und modernes Profildesign. Vielseitig – für Asphalt, unbefestigte Wege und leichtes Gelände geeignet. (Gewicht: 1.065 g | Größe: 47-622 | 28 x 1.75)

- Art.Nr.: 010-13136 | (55-584) | 27.5 x 2.15
- Art.Nr.: 010-13137 | (60-584) | 27.5 x 2.35
- Art.Nr.: 010-13140 | (47-622) | 28 x 1.75
- Art.Nr.: 010-13141 | (50-622) | 28 x 2.00
- Art.Nr.: 010-13142 | (55-622) | 28 x 2.15

je **48,90 €**



Extra-Pannenschutz

auch für E-Bikes

mit Reflexstreifen



SCHWALBE Marathon E-Plus

City/Trekking – Der Unplattbar-Reifen speziell für E-Bikes. Höchste Marathon-Qualität. Perfekte Balance zwischen höchstem Pannenschutz und geringem Rollwiderstand. Speziell fürs E-Bike mit höheren Traglasten entwickelt, herausragender Grip und maximale Haltbarkeit. Vielseitig für Touren- und Trekkingbereich geeignet. (Gewicht: 985 g | Größe: 40-622 | 28 x 1.50)

Extra-Pannenschutz

auch für E-Bikes

mit Reflexstreifen

Performance Line, Drahtreifen - HS 498

- Art.Nr.: 010-11154 | (50-584) | 27.5 x 2.00
- Art.Nr.: 010-11159 | (37-622) | 28 x 1.40
- Art.Nr.: 010-11155 | (40-622) | 28 x 1.50
- Art.Nr.: 010-11156 | (47-622) | 28 x 1.75
- Art.Nr.: 010-11157 | (50-622) | 28 x 2.00
- Art.Nr.: 010-11158 | (55-622) | 28 x 2.15

je **48,90 €**



SCHWALBE Marathon Racer

City/Trekking – Der leichteste und sportlichste Marathon. Guter Pannenschutz durch leichte Race Guard-Einlage. Gemacht für volle Geschwindigkeit. Leichter Lauf und viel Grip auf Asphalt dank ADDIX-Compound. (Gewicht: 495 g | Größe: 40-622 | 28 x 1.50)

Performance Line, Drahtreifen - HS 429
 Art.Nr.: 010-11252 | (40-559) | 26 x 1.50
 Art.Nr.: 010-11256 | (30-622) | 28 x 1.20
 Art.Nr.: 010-11258 | (35-622) | 28 x 1.35
 Art.Nr.: 010-11260 | (40-622) | 28 x 1.50

je **36,90 €**



Pannenschutz

auch für E-Bikes

besonders leicht

mit Reflexstreifen



SCHWALBE Marathon Mondial

City/Trekking – Der ultimative Reise-Reifen. Sehr guter Pannenschutz. Gemacht für die Straßen, Pisten und Pfade aller Kontinente. Leicht, gleichzeitig sehr robust und langlebig. (Gewicht: 650 g | Größe: 42-622 | 28 x 1.60)

Performance Line, Drahtreifen - HS 428
 Art.Nr.: 010-11231 | (50-559) | 26 x 2.00
 Art.Nr.: 010-11235 | (37-622) | 28 x 1.40
 Art.Nr.: 010-11237 | (42-622) | 28 x 1.60

je **36,90 €**



Pannenschutz

auch für E-Bikes

mit Reflexstreifen

SCHWALBE Pick-Up

City/Trekking – Schwalbes echter Cargo Reifen. Durch seine extrem stabile Doppelkarkasse wird der Schwalbe Pick-Up zu einem wahren Lastentier und bietet gleichzeitig einen hervorragenden Pannenschutz. (Gewicht: 910 g | Größe: 60-406 | 20 x 2.35)

Performance Line, Drahtreifen - HS 609
 Art.Nr.: 010-10820 | (55-406) | 20 x 2.15
 Art.Nr.: 010-10821 | (60-406) | 20 x 2.35
 Art.Nr.: 010-10822 | (55-559) | 26 x 2.15
 Art.Nr.: 010-10823 | (60-559) | 26 x 2.35
 Art.Nr.: 010-10824 | (60-584) | 27,5 x 2.35

je **42,90 €**



Pannenschutz

auch für E-Bikes

mit Reflexstreifen

SCHWALBE Marathon Efficiency

City/Trekking – Hochmoderner Touring-Reifen, der Maßstäbe setzt. Sportliches Design und hohe Vielseitigkeit. Hochwertige Technologie – von Profisportlern im Weltcup erprobt und getestet. Schwalbes bisher schnellster Touren-Reifen mit geringstem Rollwiderstand. Erhöhte Akku-Reichweite für E-Bikes. Sehr guter Pannenschutz dank V-Guard und dreilagiger Karkassen-Konstruktion. (Gewicht: 510 g | Größe: 40-622 | 28 x 1.50)

Performance Line, Drahtreifen - HS 617
 Art.Nr.: 010-13120 | (55-584) | 27,5 x 2.15
 Art.Nr.: 010-13121 | (60-584) | 27,5 x 2.35
 Art.Nr.: 010-13122 | (40-622) | 28 x 1,50
 Art.Nr.: 010-13123 | (50-622) | 28 x 2.00
 Art.Nr.: 010-13124 | (55-622) | 29 x 2.15

je **60,90 €**



Pannenschutz

Faltreifen

mit Reflexstreifen

SCHWALBE Energie Plus-Tour

City/Trekking – Der E-Touring-Spezialist. Hervorragender Grip dank ADDIX E-Compound. Für Trekking-touren auch abseits befestigter Wege gemacht. Bewährter GreenGuard-Pannenschutz. (Gewicht: 840 g | Größe: 40-622 | 28 x 1.50)

Performance Line, Drahtreifen - HS 485
 Art. Nr. 010-11282 | (37-622) | 28 x 1.40
 Art. Nr. 010-11283 | (40-622) | 28 x 1,50
 Art. Nr. 010-11284 | (47-622) | 28 x 1.75
 Art. Nr. 010-11285 | (50-622) | 28 x 2.00

je **32,90 €**



Pannenschutz

auch für E-Bikes

mit Reflexstreifen

SCHWALBE Energizer Plus

City/Trekking – Speziell fürs E-Bike entwickelt. Hervorragender Grip dank ADDIX E-Compound, sogar bei hohen Geschwindigkeiten auf Asphalt. Bewährter GreenGuard-Pannenschutz. (Gewicht: 820 g | Größe: 40-622 | 28 x 1.50)

Performance Line, Drahtreifen - HS 492
 Art.Nr.: 010-11264 | (40-622) | 28 x 1.50
 Art.Nr.: 010-11265 | (47-622) | 28 x 1.75
 Art.Nr.: 010-11266 | (50-622) | 28 x 2.00

je **32,90 €**



Pannenschutz

auch für E-Bikes

mit Reflexstreifen

SCHWALBE Road Cruiser

City/Trekking – Urban und individuell. Große Farb- und Größenvielfalt. Preisgünstig mit Basis-Pannenschutz K-Guard.

(Gewicht: 800 g | Größe: 47-622 | 28 x 1.75)

Art.Nr.: 010-11417 | (47-559) | 26 x 1.75

Art.Nr.: 010-11425 | (37-622) | 28 x 1.40

Art.Nr.: 010-11430 | (47-622) | 28 x 1.75

je **20,90 €**



SCHWALBE Land Cruiser

City/Trekking – Preisgünstige Basisausführung ohne Reflex-Streifen mit K-Guard Pannenschutz. (Gewicht: 755 g | Größe: 42-622 | 28 x 1.60)

Art.Nr.: 010-11949 | (47-507) | 24 x 1.75

Art.Nr.: 010-11950 | (50-507) | 24 x 2.00

Art.Nr.: 010-11951 | (47-559) | 26 x 1.75

Art.Nr.: 010-11953 | (50-559) | 26 x 2.00

Art.Nr.: 010-11955 | (37-622) | 28 x 1 3/8

Art.Nr.: 010-11957 | (42-622) | 28 x 1.60

Art.Nr.: 010-11959 | (47-622) | 28 x 1.75

je **20,90 €**



SCHWALBE Delta Cruiser Plus

City/Trekking – Viel mehr als ein Einstiegsreifen. Preisgünstiger City- und Touringreifen mit Green Compound und bemerkenswertem Pannenschutz. Schwalbe Protection Level 5 durch kräftigen 3 mm PunctureGuard-Schutzgürtel. (Gewicht: 890 g | Größe: 40-622 | 28 x 1.50)

Pannenschutz

auch für E-Bikes

mit Reflexstreifen

Art. Nr.: 010-11794 | (37-622) | 28 x 1.40

Art. Nr.: 010-11795 | (40-622) | 28 x 1.50

Art. Nr.: 010-11796 | (47-622) | 28 x 1.75

je **26,90 €**



SCHWALBE Big Ben Plus

City – Großes Volumen für optimale Federungs- wirkung. Noch höherer Pannenschutz dank Double Defense GreenGuard. Gute Wahl für Pedelecs und S-Pedelecs. (Gewicht: 920 g | Größe: 50-622 | 28 x 2.00)

Pannenschutz

auch für E-Bikes

mit Reflexstreifen

Performance Line, Drahtreifen - HS 439

Art.Nr.: 010-10886 | (55-406) | 20 x 2.15 33,90 €

Art.Nr.: 010-10887 | (55-559) | 26 x 2.15 38,90 €

Art.Nr.: 010-10888 | (50-584) | 27.5 x 2.00 38,90 €

Art.Nr.: 010-10889 | (50-622) | 28 x 2.00 38,90 €

ab **33,90 €**



SCHWALBE Land Cruiser Plus

City/Trekking – Für unbefestigte Wege und leichtes Gelände geeignet. Guter 3 mm Pannenschutz zum günstigen Preis. Klassisches Allterrain-Profil mit Mittelsteg. Oft für Jugend-MTBs genutzt. (Gewicht: 890 g | Größe: 42-622 | 28 x 1.60)

Pannenschutz

auch für E-Bikes

mit Reflexstreifen

Performance Line, Drahtreifen - HS 450

Art. Nr.: 010-11969 | (50-507) | 24 x 2.00

Art. Nr.: 010-11970 | (47-559) | 26 x 1.75

Art. Nr.: 010-11971 | (50-559) | 26 x 2.00

Art. Nr.: 010-11972 | (50-584) | 27.5 x 2.00

Art. Nr.: 010-11973 | (37-622) | 28 x 1.40

Art. Nr.: 010-11974 | (42-622) | 28 x 1.60

Art. Nr.: 010-11975 | (47-622) | 28 x 1.75

je **26,90 €**



SCHWALBE Road Cruiser Plus

City/Trekking – Preisgünstiger City- und Touring- reifen. Guter Pannenschutz zum günstigen Preis. In kleinen Größen oft für Kinder- und Jugendräder ge- nutzt. (Gewicht: 820 g | Größe: 42-622 | 28 x 1.60)

Pannenschutz

auch für E-Bikes

mit Reflexstreifen

Active Line, Drahtreifen - HS 484

Art.Nr.: 010-11440 | (47-406) | 20 x 1.75

Art.Nr.: 010-11441 | (47-507) | 24 x 1.75

Art.Nr.: 010-11442 | (47-559) | 26 x 1.75

Art.Nr.: 010-11443 | (37-622) | 28 x 1.40 / 700 x 35C

Art.Nr.: 010-11444 | (42-622) | 28 x 1.60 / 700 x 40C

Art.Nr.: 010-11445 | (47-622) | 28 x 1.75

je **26,90 €**



SCHWALBE Kid Plus

Kids – Der Reifen für den Kinderwagen oder ein klassisches Kinderrad.

(Gewicht: 450 g | Größe: 47-288 | 14 x 1.75)

Pannenschutz

für Kinderwagen

Active Line, Drahtreifen - HS 413

Art.Nr.: 010-11592 (47-203) | 12 x 1,75

Art.Nr.: 010-11593 (47-288) | 14 x 1,75

je **20,90 €**





SCHWALBE [➤]

E-SUV

SCHWALBE Johnny Watts

Pannenschutz

SUV – Ausgezeichnete Wahl für SUV Bikes. Johnny Watts vereint Leichtlauf auf hartem Untergrund mit langer Haltbarkeit und Pannenschutz. Im Gelände vermittelt er viel Sicherheit, auf Radwegen rollt er flüsterleise ab. (Gewicht: 1.195 g | Größe: 60-584 | 27,5 x 2.35)

mit Reflexstreifen

Performance Line, Drahtreifen - HS 604
 Art.Nr.: 010-10635 | (60-584) | 27,5 x 2.35
 Art.Nr.: 010-10638 | (60-622) | 29 x 2.35

je **40,90 €**



SCHWALBE [➤]

E-SUV

SCHWALBE Super Moto

Pannenschutz

SUV – Ein echter Hingucker für Ihr E-Bike ! Mit seinem dynamischen Profil erinnert dieser design-orientierte Reifen stark an die Optik, welche sich im Motorsport seit langer Zeit bewährt hat. (Gewicht: 1.185 g | Größe: 62-584 | 27,5 x 2.40)

mit Reflexstreifen

Performance Line, Drahtreifen - HS 605
 Art.Nr.: 010-10815 | (62-584) | 27,5 x 2.40
 Art.Nr.: 010-10817 | (62-622) | 28 x 2.40

je **43,90 €**



SCHWALBE [➤]

E-SUV

SCHWALBE AI Grounder

Pannenschutz

SUV – Der Crossover Reifen für E-SUV und Touring Bikes bietet echte Allround Fähigkeiten für den Einsatz auf Straßen, Feldwegen und leichtem Gelände. Mit seinem besonderem Profil Design läuft er leise und schnell auf Asphalt. (Gewicht: 1.090 g | Größe: 60-622 | 29 x 2.35)

mit Reflexstreifen

Art.Nr.: 010-12587 | (60-584) | 27,5 x 2.35 43,90 €
 Art.Nr.: 010-12588 | (65-584) | 27,5 x 2.60 46,90 €
 Art.Nr.: 010-12589 | (65-584) | 27,5 x 2.60 43,90 €

ab **43,90 €**



SCHWALBE [➤]

E-SUV

SCHWALBE Johnny Watts 365

Pannenschutz

SUV – Der Ganzjahres-SUV-Reifen. Lamellenprofil sorgt für sichere Verzahnung auf allen Untergründen. Lange Griffkanten im Schulterbereich geben auch in Kurven Halt und Sicherheit. (Gewicht: 1.030 g | Größe: 65-622 | 29 x 2.60)

mit Reflexstreifen

GreenGuard | Performance Line, Drahtreifen - HS 618
 Art.Nr.: 010-10641 | (60-584) | 27,5 x 2.35 45,90 €

RaceGuard | Performance Line, Faltreifen - HS 618
 Art.Nr.: 010-10648 | (65-622) | 29 x 2.60 57,90 €

ab **45,90 €**



SCHWALBE Tacky Chan

MTB – Setzt neue Maßstäbe im Downhill Rennsport. Entwickelt um Rennen zu gewinnen. Optimiertes Profildesign für hohe Präzision. Dynamische und agile Fahreigenschaften. Verbesserte Bremsleistung. Hervorragende Kontrollierbarkeit durch Ultra Soft und Soft Compound. (Gewicht: 1.080 g Größe: 62-622 | 29 x 2.40)

auch für E-Bikes

Faltbar

Super Trail
Art. Nr.: 010-13263 | (62-622) | 29 x 2.40 68,90 €

Super Gravity
Art. Nr.: 010-13262 | (62-584) | 27,5 x 2.40 74,90 €
ab **68,90 €**



SCHWALBE Hurricane

Pannenschutz

auch für E-Bikes

mit Reflexstreifen

MTB – DER ALLROUNDER FÜR LEICHTES GELÄNDE. Der Hurricane hat ein modernes, dynamisches Profildesign. Er ist ein exzellenter All Terrain-Reifen, für Radfahrer die schnell auf der Straße unterwegs sein möchten. (Gewicht: 585 g | Größe: 42-622 | 28 x 1.60)

Performance Line, Drahtreifen - HS 499
Art.Nr.: 010-11025 | (54-559) | 26 x 2.10
Art.Nr.: 010-11027 | (57-584) | 27,5 x 2.25
Art.Nr.: 010-11029 | (42-622) | 28 x 1.60
Art.Nr.: 010-11031 | (57-622) | 28 x 2.25

je **37,90 €**



SCHWALBE Smart Sam

E-Bike geeignet

MTB – Der Allrounder für Gelände und Straße. Funktioniert sowohl auf der Straße als auch im Gelände gut. Optimaler Grip in gemäßigtem Gelände. (Gewicht: 700 g | Größe: 54-622 | 29 x 2.10)

Performance Line, Drahtreifen - HS 476
Art.Nr.: 010-11831 | (54-559) | 26 x 2.10 28,90 €
Art.Nr.: 010-11845 | (42-622) | 28 x 1.60 31,90 €

Performance Line, Drahtreifen - HS 624
Art.Nr.: 010-13197 | (57-584) | 26 x 2.25 28,90 €
Art.Nr.: 010-13200 | (54-622) | 29 x 2.10 28,90 €
Art.Nr.: 010-13201 | (57-622) | 29 x 2.25 28,90 €

ab **28,90 €**



SCHWALBE Smart Sam Plus

Pannenschutz

25 km/h

E-Bike geeignet

MTB – Der Allrounder für gemäßigtes Gelände und Straße. Hervorragend geeignet fürs E-MTB. Zusätzlich extra hoher Pannenschutz. Gute Rolleigenschaften auf harten Untergründen. (Gewicht: 835 g | Größe: 42-622 | 28 x 1.60)

Performance Line, Drahtreifen - HS 476
Art.Nr.: 010-11860 | (54-559) | 26 x 2.10 38,90 €
Art.Nr.: 010-11861 | (57-559) | 26 x 2.25 38,90 €
Art.Nr.: 010-11863 | (42-622) | 28 x 1.60 38,90 €
Performance Line, Drahtreifen - HS 624
Art.Nr.: 010-12191 | (54-584) | 27,5 x 2.10 41,90 €
Art.Nr.: 010-12195 | (57-584) | 27,5 x 2.25 41,90 €
Art.Nr.: 010-12196 | (54-622) | 29 x 2.10 41,90 €
Art.Nr.: 010-12197 | (57-622) | 29 x 2.25 41,90 €

ab **38,90 €**



SCHWALBE Racing Ray

faltbar

25 km/h

E-Bike geeignet

MTB – Der XC-Vorderradspezialist. Im XC-Weltcup entwickelt. Perfekt fürs Vorderrad in Kombination mit Racing Ralph. Ausgezeichneter Rollwiderstand sowie Brems- und Kurvengrip. (Gewicht: 640 g | Größe: 54-622 | 29 x 2.10)

Performance Line | Faltringreifen - HS 489:
Art.Nr.: 010-11092 | (57-584) | 27,5 x 2.25 39,90 €
Art.Nr.: 010-11093 | (57-622) | 29 x 2.25 39,90 €

Super Ground | Evolution Line, Faltringreifen - HS 489:
Art.Nr.: 010-11096 | (57-559) | 26 x 2.25 68,90 €
Art.Nr.: 010-11097 | (57-584) | 27,5 x 2.25 68,90 €
Art.Nr.: 010-11098 | (54-622) | 29 x 2.10 68,90 €
Art.Nr.: 010-11099 | (57-622) | 29 x 2.25 68,90 €
Art.Nr.: 010-11101 | (60-622) | 29 x 2.35 68,90 €

ab **39,90 €**



SCHWALBE Eddy Current

faltbar

50 km/h

E-Bike geeignet

MTB – Die unzerstörbare Reifenkombination fürs E-MTB. (Gewicht: 1.250 g | Größe: 62-622 | 29 x 2.40)

Eddy Current Front – Der E-MTB-Spezialist für das Vorderrad. Profil vom Motocross inspiriert: Massive Stollen. Spezielles Design fürs Vorderrad: Optimierte Lenkkräfte und Seitenführung.

Eddy Current Rear – Spezielles Design fürs Hinterrad, hervorragend für hohe Gesamtgewichte geeignet. Maximale Vortriebs- und Bremstraktion auch bei steilsten Anstiegen. Extrem haltbar durch massive Blocks und Super Gravity-Karkasse.

Front | Evolution Line, Faltringreifen - HS 496:
Art.Nr.: 010-12377 | (62-622) | 29 x 2.40 68,90 €
Art.Nr.: 010-12376 | (70-584) | 27,5 x 2.8 68,90 €
Art.Nr.: 010-12378 | (65-622) | 29 x 2.60 68,90 €

Rear | Evolution Line, Faltringreifen - HS 497:
Art.Nr.: 010-12379 | (70-584) | 27,5 x 2.80 74,90 €
Art.Nr.: 010-12380 | (65-622) | 29 x 2.60 74,90 €

ab **68,90 €**



SCHWALBE Racing Ralph

faltbar

MTB – Der Rennfahrer. Angesichts der extremen Herausforderungen der XC-Tracks, wurde mit dem Racing Ralph ein sehr schnelles und vielseitiges XC Profil, speziell für das Hinterrad entwickelt. (Gewicht: 810 g | Größe: 54-622 | 29 x 2.10)

Performance Line | Faltrreifen - HS 490:
 Art.Nr.: 010-11140 | (57-584) | 27,5 x 2.25 39,90 €
 Art.Nr.: 010-11141 | (57-622) | 29 x 2.25 39,90 €

Super Ground | Evolution Line, Faltrreifen - HS 490:
 Art.Nr.: 010-10675 | (57-559) | 26 x 2.25 68,90 €
 Art.Nr.: 010-10676 | (57-584) | 27,5 x 2.25 68,90 €
 Art.Nr.: 010-10677 | (54-622) | 29 x 2.10 68,90 €
 Art.Nr.: 010-10678 | (57-622) | 29 x 2.25 68,90 €
 Art.Nr.: 010-10680 | (60-622) | 29 x 2.35 68,90 €

Super Race | Evolution Line, Faltrreifen - HS 490:
 schwarz/transparent
 Art.Nr.: 010-10679 | (57-622) | 29 x 2.25 68,90 €
 Art.Nr.: 010-10681 | (60-622) | 29 x 2.35 68,90 €

ab **39,90 €**



SCHWALBE Rocket Ron

faltbar

MTB – XC-Klassiker mit vielen Weltcupsiegen. Vereint Speed und Kurvenstabilität auf höchstem Niveau. Perfekt für die Rennstrecke. (Gewicht: 560 g | Größe: 54-622 | 29 x 2.10)

Performance Line | Faltrreifen - HS 438:
 Art.Nr.: 010-10962 | (57-559) | 26 x 2.25 39,90 €

Super Ground | Evolution Line | Faltrreifen - HS 438:
 Art.Nr.: 010-10667 | (57-584) | 27,5 x 2.25 68,90 €
 Art.Nr.: 010-10669 | (54-622) | 29 x 2.10 68,90 €

Super Race | Evolution Line | Faltrreifen - HS 438:
 Art.Nr.: 010-10670 | (54-622) | 29 x 2.10 68,90 €
 Art.Nr.: 010-10671 | (57-622) | 29 x 2.25 68,90 €

ab **39,90 €**



SCHWALBE Billy Bonkers

Faltbar

MTB – Schwalbes Reifen für Pumptrack, Dirtjump und Slopestyle hat das Zeug zum Sieger: Der äußerst leichte Reifen rollt nicht nur extrem leicht ab, sondern fährt sich auch sehr verspielt und agil. Zugleich bietet Billy Bonkers seinen Fahrern ein gutmütiges Verhalten bei Landungen, selbst nach verpatzten Tricks und Sprüngen. Sein Profildesign, ausgelegt auf maximale Mikroverzahnung auf Brechsand und auf hartem Untergrund, verzeiht auch größere Fehler. (Gewicht: 615 g | Größe: 57-559 | 26 x 2.25)

Performance Line | Faltrreifen - HS 600:

schwarz/bronze
 Art.Nr.: 010-12598 | (54-559) | 26 x 2.10

schwarz/schwarz
 Art.Nr.: 010-12599 | (57-559) | 26 x 2.25

je **38,90 €**



SCHWALBE Nobby Nic

faltbar

MTB – Der Allrounder (für Trail-, All Mountain und Enduro Bikes). Funktioniert bei jedem Wetter und in jedem Gelände. Perfekt für lange MTB-Touren mit optimalem Verhältnis von Grip, Gewicht, Rollwiderstand und Haltbarkeit. (Gewicht: 845 g | Größe: 57-622 | 29 x 2.25)

Performance Line | Faltrreifen - HS 602:
 Art. Nr. 010-10720 | (62-559) | 26 x 2.4 47,90 €
 Art. Nr. 010-10721 | (62-584) | 27,5 x 2.4 47,90 €
 Art. Nr. 010-10722 | (62-622) | 29 x 2.4 47,90 €

Evolution Line | Faltrreifen - HS 602:
 Art. Nr. 010-10700 | (57-559) | 26 x 2.25 68,90 €
 Art. Nr. 010-10703 | (57-584) | 27,5 x 2.25 68,90 €
 Art. Nr. 010-10710 | (57-622) | 29 x 2.25 68,90 €

ab **47,90 €**



SCHWALBE Magic Mary

faltbar

MTB - Schwalbes erfolgreichster Downhill- und Enduroreifen. Über 50 Weltcup-Siege in den vergangenen zehn Jahren. Maximale Bremsstraktion und optimaler Kurvengrip auf allen Untergründen. (Gewicht: 1.140 g | Größe: 62-584 | 27,5 x 2.40)

Evolution Line | Faltrreifen - HS 447
 Art. Nr. 010-10996 | (60-559) | 26 x 2.35
 Art. Nr. 010-10997 | (62-584) | 27,5 x 2,40
 Art. Nr. 010-10998 | (65-584) | 27,5 x 2.60
 Art. Nr. 010-10999 | (70-584) | 27,5 x 2,80

je **68,90 €**



SCHWALBE Thunder Burt

faltbar

MTB – Perfekt für schnelle und trockene XC-Strecken. Geringes Gewicht und extrem geringer Rollwiderstand. Schnellster Schwalbe MTB-Reifen. (Gewicht: 480 g | Größe: 54-584 | 27,5 x 2.10)

Evolution Line | Faltrreifen - HS 451
 Art.Nr.: 010-11364 | (54-584) | 27,5 x 2.10 / 650B

68,90 €



A PLACE WHERE TIRES NEVER LET YOU DOWN — Get there



SCHWALBE 

getthere.schwalbe.com

SCHWALBE ONE 365

Noch mehr Fahrdynamik und Sicherheit

NEW



G-ONE OVERLAND 365

Idealer Reifen für sportliche Ganzjahrespendler

NEW



NEW

ADDIX FOUR SEASON
COMPOUND UND
SCHWARZER
REFLEXSTREIFEN

MARATHON 365

Satter Grip zu jeder Jahreszeit



JOHNNY WATTS 365

Sichere Verzahnung auf allen Untergründen



SCHWALBE G-One Allround

auch für E-Bikes

Gravel – Allrounder für viele Einsatzgebiete. Perfekte Mischung aus geringem Rollwiderstand auf hartem Terrain und Grip im Offroad-Bereich. (Gewicht: 485 g | Größe: 40-622 | 28 x 1.50)

faltbar

Performance Line | Falтреifen - HS 473:
 Art.Nr.: 010-11651 | (35-622) | 28 x 1.35, 700 x 35 C
 Art.Nr.: 010-11652 | (40-622) | 28 x 1.50, 700 x 38 C

je **44,90 €**



SCHWALBE

SCHWALBE G-One Ultrabite

faltbar

Gravel – Der Reifen für den Offroad-Einsatz. Einsatzort: Schotterpisten, Waldwege, Trails – auch unter widrigen Bedingungen. Maximaler Offroad-Grip und beispiellose Traktion, auch bei nassem Untergrund. (Gewicht: 610 g | Größe: 45-622 | 28 x 1.70, 700 x 45C)

Performance Line | Falтреifen - HS 601:

schwarz/bronze
 Art.Nr.: 010-11667 | (45-622) | 28 x 1.70, 700 x 45C
 Art.Nr.: 010-11668 | (50-622) | 28 x 2.00

je **44,90 €**



SCHWALBE G-One Overland 365

faltbar

Gravel – Idealer Reifen für sportliche Ganzjahrespendler. Addix 4-Season Compound. Viel Grip bei niedrigen Temperaturen. Guter Rollwiderstand bei allen Temperaturen. Sehr guter Pannenschutz dank RaceGuard und verstärkter Karkasse. Schwarzer Reflexstreifen als optisches Highlight und für zusätzliche Sicherheit im Straßenverkehr. (Gewicht: 605 g | Größe: 45-622 | 28 x 1.70, 700 x 45C)

Performance Line | Falтреifen - HS 622:
 Art.Nr.: 010-11683 | (40-622) | 28 x 1.50, 700 x 40C
 Art.Nr.: 010-11684 | (45-622) | 28 x 1.70, 700 x 45C
 Art.Nr.: 010-11685 | (50-622) | 28 x 2.00

je **49,90 €**



SCHWALBE G-One Overland

faltbar

Gravel – Der Reifen für Pendler, Abenteurer und E-Biker. Einsatz: 50 % Straße, 50 % Offroad. Hohe Haltbarkeit und gute Kurvenhaftung durch große und stabile Stollen. Besonders geeignet für E-Bikes. (Gewicht: 515 g | Größe: 40-622 | 28 x 1.50)

Performance Line | Falтреifen - HS 622
 Art.Nr.: 010-11680 | (40-622) | 28 x 1.50

64,90 €



SCHWALBE X-One RS

Gravel – Rennorientierter Semi-Slick Reifen. Geringster Rollwiderstand in der X-One-Palette. Semi-Slick-Design mit Kletter- und Bremsblöcken. Geschmeidige Souplesse-Konstruktion. Geringer Rollwiderstand + hoher Grip durch Super Race Karkasse. Hoher Pannenschutz dank V-Guard.

Evolution Line | Falтреifen - HS 483
 Art.Nr.: 010-13229 | (33-622) | 28 x 1.30, 700 x 33C

74,90 €



SCHWALBE G-One RS

Gravel – Rennorientierter Semi-Slick-Renner. Geringster Rollwiderstand in der G-One-Palette. Maximale Effizienz auf leichtem Terrain, harten Böden und Asphalt. Brems- und Traktionskanten für Vorderrad und Hinterrad dank schuppenartigem Profil. (Gewicht: 410 g | Größe: 35-622 | 28 x 1.35)

Evolution Line | Falтреifen - HS 621:
 Art.Nr.: 010-11690 | (35-622) | 28 x 1.35

74,90 €

Pannenschutz

faltbar





SCHWALBE [★]

SCHWALBE Lugano II

Rennrad – Preisgünstiger Einstiegs-Rennradreifen. Gute Fahrperformance durch hochwertiges Compound. (Gewicht: 350 g | Größe: 25-622 | 700 x 25C)

Active Line, Drahtreifen - HS 471:

| | |
|--|-------------------|
| Art.Nr.: 010-11642 (28-622) 700 x 28C schwarz | ab 20,90 € |
| Art.Nr.: 010-11635 (23-622) 700 x 23C schwarz | 20,90 € |
| Art.Nr.: 010-11641 (25-622) 700 x 25C schwarz | 20,90 € |
| Art.Nr.: 010-11643 (25-622) 700 x 25C schwarz-rot | 20,90 € |
| Art.Nr.: 010-11644 (25-622) 700 x 25C schwarz-weiß | 20,90 € |

Active Line | Faltreifen - HS 471:

| | |
|---|---------|
| Art.Nr.: 010-11636 (23-622) 700 x 23C schwarz | 27,90 € |
| Art.Nr.: 010-11634 (25-622) 700 x 25C schwarz | 27,90 € |
| Art.Nr.: 010-11632 (25-622) 700 x 25C schwarz-rot | 27,90 € |



SCHWALBE [★]

SCHWALBE Lugano II Endurance

Rennrad – Perfekte Wahl für die Großstadt. Besonders viel Laufflächengummi für maximale Haltbarkeit und sehr guten Pannenschutz. Sehr gut für Fixies und Singlespeed-Räder geeignet. (Gewicht: 495 g | Größe: 25-622 | 700 x 25C)

Active Line | Drahtreifen - HS 471:

Art.Nr.: 010-11615 | (25-622) | 700 x 25C

23,90 €



SCHWALBE [★]

Pannenschutz

SCHWALBE One Plus

Rennrad – Der „unplattbare“ Rennradreifen. Nachfolger des Durano Plus. Maximaler Pannenschutz dank SmartGuard. Sorglos-Rennradreifen für Training, Pendeln und urbanen Bereich. (Gewicht: 500 g | Größe: 25-622 | 700 x 25C)

Evolution Line | Drahtreifen - HS 462B:

Art.Nr.: 010-13211 | (25-622) | 700 x 25C

Art.Nr.: 010-13212 | (28-622) | 700 x 28C

Art.Nr.: 010-13213 | (32-622) | 28 x 1.25, 700 x 32C

je **43,90 €**



SCHWALBE One Tube

Rennrad – Der Allround-Rennradreifen. Allzweck-Rennradreifen zum attraktiven Preis. Super Grip und sehr hohe Haltbarkeit. Guter Durchstichschutz dank RaceGuard. (Gewicht: 225 g | Größe: 23-622 | 700 x 23C)

Performance Line | Drahtreifen - HS 462A:
Art.Nr.: 010-11822 | (25-622) | 700 x 25C ab **33,90 €**

Performance Line | Faltreifen - HS 462A:
Art.Nr.: 010-11814 | (23-622) | 700 x 23C 43,90 €
Art.Nr.: 010-11815 | (25-622) | 700 x 25C 43,90 €
Art.Nr.: 010-11820 | (28-622) | 700 x 28C 43,90 €
Art.Nr.: 010-11821 | (30-622) | 28 x 1.20, 700 x 30C 43,90 €

in blau/schwarz/blau/schwarz
Art.Nr.: 010-11816 | (25-622) | 700 x 25C 43,90 €

in schwarz/transparent
Art.Nr.: 010-11817 | (25-622) | 700 x 25C 43,90 €

in rot/schwarz/rot/schwarz
Art.Nr.: 010-11818 | (25-622) | 700 x 25C 43,90 €

in weiß/schwarz/weiß/schwarz
Art.Nr.: 010-11819 | (25-622) | 700 x 25C 43,90 €



SCHWALBE

SCHWALBE One Tubeless

Rennrad – Der Allround-Rennradreifen. Vereint super Grip und sehr hohe Haltbarkeit. Sehr guter Pannenschutz dank RaceGuard und Microskin Karkasse. Besonders leichte Tubeless-Montage. (Gewicht: 275 g | Größe: 25-622 | 700 x 25C)

faltbar

Performance Line | Faltreifen - HS 462:
Art.Nr.: 010-11811 | (25-622) | 700 x 25C
Art.Nr.: 010-11812 | (28-622) | 700 x 28C
Art.Nr.: 010-11813 | (30-622) | 28 x 1.20, 700 x 30C

je **61,90 €**



SCHWALBE Pro One Tubeless

Rennrad – Tubeless: Der High-End Rennradreifen. Addix-Race-Compound: Für optimalen Rollwiderstand und maximalen Grip. Souplesse-Konstruktion für Komfort und Geschmeidigkeit. Sehr guter Durchstichschutz dank V-Guard. (Gewicht: 245 g | Größe: 25-622 | 700 x 25 C)

faltbar

Evolution Line | Faltreifen - HS 493:
Art.Nr.: 010-11802 | (25-584) | 650 x 25B
Art.Nr.: 010-11804 | (25-622) | 700 x 25 C
Art.Nr.: 010-11805 | (28-622) | 700 x 28 C
Art.Nr.: 010-11806 | (30-622) | 700 x 30 C

je **74,90 €**



SCHWALBE Pro One

faltbar

Rennrad – Der High-End Rennradreifen. Souplesse-Konstruktion für Komfort und Geschmeidigkeit. Addix Race-Compound: Für optimalen Rollwiderstand und maximalen Grip. Sehr guter Durchstichschutz dank V-Guard. (Gewicht: 275 g | Größe: 25-622 | 700 x 25C)

Performance Line | Faltreifen - HS 493A:
Art.Nr.: 010-11807 | (23-622) | 700 x 23C
Art.Nr.: 010-11808 | (25-622) | 700 x 25C
Art.Nr.: 010-11809 | (28-622) | 700 x 28C
Art.Nr.: 010-11810 | (30-622) | 28 x 1.20, 700 x 30C

je **64,90 €**



SCHWALBE Pro One TT

Rennrad – Der High-End Zeitfahr- und Triathlon-Reifen. Souplesse-Konstruktion für Komfort und Geschmeidigkeit. Maximale Geschwindigkeit, geringster Rollwiderstand und minimales Gewicht. Echter Wettkampfspezialist (nicht fürs Training gemacht). (Gewicht: 205 g | Größe: 25-622 | 700 x 25C)

faltbar

Evolution Line | Faltreifen - HS 493:
Art.Nr.: 010-11798 | (25-622) | 700 x 25C
Art.Nr.: 010-11799 | (28-622) | 700 x 28C

je **74,90 €**



UNSER TIPP

Pannenschutz

Absolut im Trend sind Reifen mit besonderer Pannenschutz-einlage. Diese speziellen Reifen bieten eingefahrenen Fremdkörpern wie Scherben, Granulat, etc. dauerhaften Widerstand. Selbst eine Heftzwecke kann die Schutzschicht bei diesen Reifen nicht durchstechen.

Aufgrund des meist schwierigen Radausbaus bei E-Bikes, ist es hier besonders empfehlenswert, Reifen mit Pannenschutz-einlage oder sogar spezielle E-Bike-Reifen einzusetzen. Dies erhöht nicht nur Ihre Sicherheit, sondern erspart Ihnen auch lästige Reifenpannen. Lassen Sie sich hier von Ihrem ZEG-Fahrradhändler kompetent beraten.

Wir unterstützen das Recycling-Projekt von SCHWALBE

Sie können Ihre gebrauchten Reifen oder Schläuche bei Ihrem ZEG-Fachhändler gerne abgeben.

Der Reifenhersteller SCHWALBE lässt in einem thermochemischen Verfahren die gebrauchten Produkte in Sekundärrohstoffe zer-setzen und lässt daraus neue Reifen entstehen. Der Prozess spart 80% CO2 im Vergleich zur bisher üblichen Verbrennung über den Restmüll ein!

Unterstützen auch Sie diese Aktion und geben Ihre gebrauchten Reifen oder Schläuche bei Ihrem ZEG-Fachhändler ab.

Ventil-Arten

1. Klassisches Fahrradventil (Dunlop-, Blitz-, Patentventil)

Das Dunlop-Ventil ist die in Deutschland häufigste Ausführung. Kennzeichen: Ventilkegel mit Ventiltgummi oder Patentventil. Ventileinsätze mit Ventiltgummi haben den Nachteil, dass sich der Schlauch nur mühsam aufpumpen lässt. Es ist deshalb ratsam, das Rad mit Patentventilen auszustatten. Das Ventil wird durch die Überwurfmutter festgeschraubt. Nach dem Aufpumpen unbedingt die Staubkappe aufschrauben, weil das Ventil sonst durch eindringenden Staub undicht werden kann.



2. Sclaverand-Ventil (Presta-Ventil)

Das Sclaverand-/Presta-Ventil (französisches Ventil) wird überwiegend in Rennrädern sowie in Fahrrädern aus Frankreich oder Italien eingesetzt. Mittlerweile findet es auf dem deutschen Markt mehr und mehr Verwendung. Einzelteile dieses Ventiltyps können teilweise ausgewechselt werden. Vor dem Aufpumpen muss die Rändelmutter des Ventileinsatzes bis zum Anschlag losgeschraubt werden. Nach dem Aufpumpen Rändelschraube wieder festschrauben, damit das Ventil dicht bleibt (bei V-Profilfelgen verlängerte Version).



3. Schrader-Ventil (Auto-Ventil)

Das Schrader-Ventil findet man oft bei Mountain Bikes. Der Ventileinsatz kann ausgewechselt werden. Da das Schrader-Ventil bei allen Kraftfahrzeugen Verwendung findet, können Auto-Luftpumpen oder die Reifenfüllgeräte der Tankstellen benutzt werden. Vorsicht beim Gebrauch von Reifenfüllgeräten! Bei zu hohem Luftdruck kann der Reifen platzen.



Wie ist der genaue Umfang meines Reifens?

Zur genauen Programmierung des Radcomputers wird häufig nach exakten Umfängen der Reifen gefragt. Der Radumfang variiert in Abhängigkeit von Felge, Luftdruck und Gewichtsbelastung. Aus diesem Grund können wir die exakten Radumfänge nicht angeben. Zur genauen Programmierung eines Radcomputers empfehlen wir einen einfachen Abrollversuch mit Fahrer/in im Sattel.

Die Radumfänge der gängigen Größen findest du in der nebenstehenden Tabelle.



| Zoll | ETRTO | Radumfang | Zoll | ETRTO | Radumfang | Zoll | ETRTO | Radumfang |
|--------|---------|-----------|--------|---------|-----------|---------|---------|-----------|
| 12 | 47-203 | 333 mm | 24 | 54-507 | 1930 mm | 28 | 20-622 | 2100 mm |
| 14 | 47-288 | 1200 mm | | 57-507 | 1955 mm | | 23-622 | 2125 mm |
| 16 | 50-305 | 1265 mm | | 60-507 | 1980 mm | | 25-622 | 2135 mm |
| | 35-349 | 1315 mm | 26 | 35-559 | 1990 mm | | 28-622 | 2150 mm |
| 37-349 | 1330 mm | 40-559 | | 2030 mm | 30-622 | | 2160 mm | |
| 18 | 40-355 | 1380 mm | | 47-559 | 2050 mm | | 32-622 | 2170 mm |
| | 50-355 | 1440 mm | | 50-559 | 2075 mm | | 35-622 | 2185 mm |
| 20 | 23-406 | 1420 mm | | 54-559 | 2100 mm | | 37-622 | 2200 mm |
| | 28-406 | 1450 mm | | 57-559 | 2120 mm | | 40-622 | 2220 mm |
| | 35-406 | 1510 mm | 60-559 | 2160 mm | 42-622 | | 2230 mm | |
| | 40-406 | 1540 mm | 37-590 | 2100 mm | 47-622 | 2250 mm | | |
| | 47-406 | 1580 mm | 27 | 32-630 | 2200 mm | 50-622 | 2280 mm | |
| 50-406 | 1600 mm | 54-584 | | 2195 mm | 40-635 | 2250 mm | | |
| 24 | 54-406 | 1620 mm | 27,5 | 57-584 | 2215 mm | 29 | 54-622 | 2310 mm |
| | 47-507 | 1900 mm | | 60-584 | 2240 mm | | 57-622 | 2330 mm |
| | 50-507 | 1910 mm | | | 60-622 | | 2340 mm | |

Welcher Luftdruck ist richtig?

Es ist nicht möglich, eine generelle Luftdruckempfehlung für ein bestimmtes Fahrrad oder einen bestimmten Reifen zu geben. Der „richtige“ Luftdruck hängt maßgeblich von der Gewichtsbelastung auf den Reifen ab. Diese wird hauptsächlich vom Gewicht des Fahrers/Fahrerin und des Gepäcks bestimmt. Anders als beim Auto hat das Fahrzeuggewicht nur geringen Einfluss auf das Gesamtgewicht. Darüber hinaus sind die persönlichen Vorlieben nach geringem Rollwiderstand oder hohem Federungskomfort sehr unterschiedlich.

Der zulässige Druckbereich ist auf der Reifenflanke angegeben. Je höher Sie den Luftdruck wählen, umso geringer sind Rollwiderstand, Verschleiß und

Pannenanfälligkeit. Je geringer Sie den Luftdruck wählen, umso höher sind Komfort und Haftung des Reifens.

Die Luftdruckempfehlungen geben eine grobe Orientierung für 3 unterschiedliche Fahrergewichte:

Je schmaler der Reifen und je größer die Gesamtlast, umso höher muss der Luftdruck sein.

Bei Reifen mit sehr kleinem Durchmesser (Liegerad, Faltrad) ist ebenfalls ein höherer Druck notwendig.

Auf keinen Fall sollten Sie die auf dem Reifen angegebenen Grenzwerte für minimalen und maximalen Druck über- bzw. unterschreiten.



| Reifenbreite | Körpergewicht | | |
|--------------|---------------|-----------|------------|
| | ca. 60 kg | ca. 85 kg | ca. 110 kg |
| 25 mm | 6.0 Bar | 7.0 Bar | 8.0 Bar |
| 28 mm | 5.5 Bar | 6.5 Bar | 7.5 Bar |
| 32 mm | 4.5 Bar | 5.5 Bar | 6.5 Bar |
| 37 mm | 4.0 Bar | 5.0 Bar | 6.0 Bar |
| 40 mm | 3.5 Bar | 4.5 Bar | 6.0 Bar |
| 47 mm | 3.0 Bar | 4.0 Bar | 5.0 Bar |
| 50 mm | 2.5 Bar | 4.0 Bar | 5.0 Bar |
| 55 mm | 2.0 Bar | 3.0 Bar | 4.0 Bar |
| 60 mm | 2.0 Bar | 3.0 Bar | 4.0 Bar |

Warum ist der Luftdruck beim Fahrrad so wichtig?

Erst durch einen ausreichenden Luftdruck ist der Reifen in der Lage, das Fahrrad zu tragen. Je höher der Luftdruck, umso geringer ist der Rollwiderstand des Reifens. Auch die Pannenanfälligkeit ist bei hohem Druck geringer. Ein dauerhaft zu geringer Luftdruck führt häufig zum vorzeitigen Verschleiß des Reifens. Rissbildung an der Seitenwand ist die typische Folge. Auch der Abrieb

ist dann unnötig hoch. Andererseits kann ein Reifen bei geringem Luftdruck die Fahrbahnstöße besser abfedern. Breite Reifen werden allgemein mit einem geringen Luftdruck betrieben. Sie bieten die Möglichkeit, die Vorteile des geringeren Luftdrucks zu nutzen, ohne dass dadurch gravierende Nachteile bei Rollwiderstand, Pannenschutz und Verschleiß entstehen.



| Zollgröße | Zollangabe | ETRTO Angabe | Französische Angabe |
|------------|--------------------|--------------|---------------------|
| 12 | 12 x 1,75 | 47-203 | |
| 14 | 14 x 1 3/8 | 37-288 | 350 x 35A |
| 16 | 16 x 1,75 | 47-305 | |
| | 16 x 2,00 | 50-305 | |
| | 16 x 1,35 | 35-349 | |
| 18 | 18 x 1,50 | 40-355 | |
| | 18 x 1,75 | 47-355 | |
| | 18 x 2,00 | 50-355 | |
| 20 | 20 x 1,35 | 35-406 | |
| | 20 x 1,50 | 40-406 | |
| | 20 x 1,60 | 42-406 | |
| | 20 x 1,75 | 47-406 | |
| | 20 x 2,00 | 50-406 | |
| | 20 x 2,15 | 55-406 | |
| 22 | 22 x 1 5/8 x 1 1/2 | 44-484 | |
| 24 | 24 x 1,75 | 47-507 | |
| | 24 x 2,00 | 50-507 | |
| | 24 x 2,25 | 57-507 | |
| | 24 x 1,00 | 25-540 | |
| | 24 x 1 3/8 | 37-540 | |
| 26 | 26 x 1,75 | 44-559 | |
| | 26 x 1,75 | 47-559 | |
| | 26 x 2,00 | 50-559 | |
| | 26 x 2,10 | 54-559 | |
| | 26 x 2,25 | 57-559 | |
| | 26 x 2,35 | 60-559 | |
| | 26 x 2,40 | 62-559 | |
| | 26 x 2,50 | 64-559 | |
| | 26 x 4,00 | 100-559 | |
| 26 x 4,80 | 120-559 | | |
| 27,5 | 27,5 x 1,65 | 44-584 | 650B |
| | 27,5 x 1,75 | 47-584 | 650B |
| | 27,5 x 2,00 | 50-584 | 650B |
| | 27,5 x 2,10 | 54-584 | 650B |
| | 27,5 x 2,25 | 57-584 | 650B |
| | 27,5 x 2,35 | 60-584 | 650B |
| | 27,5 x 2,40 | 62-584 | 650B |
| | 27,5 x 2,50 | 64-584 | 650B |
| | 27,5 x 2,60 | 65-584 | 650B |
| | 27,5 x 2,75 | 70-584 | 650B |
| | 27,5 x 2,90 | 74-584 | 650B |
| | 27,5 x 3,00 | 75-584 | 650B |
| | 28 | 28 x 0,90 | 23-622 |
| 28 x 1,00 | | 25-622 | 700 x 25C |
| 28 x 1,10 | | 28-622 | 700 x 28C |
| 28 x 1,35 | | 35-622 | 700 x 35C |
| 28 x 1,40 | | 37-622 | 700 x 35C |
| 28 x 1,50 | | 40-622 | 700 x 38C |
| 28 x 1,60 | | 42-622 | 700 x 40C |
| 28 x 1,625 | | 44-622 | 700 x 42C |
| 28 x 1,75 | | 47-622 | 700 x 45C |
| 28 x 2,15 | | 55-622 | |
| 28 x 2,35 | | 60-622 | |
| 28 x 1 1/2 | 40-635 | 700 x 38B | |
| 29 | 29 x 2,00 | 50-622 | |
| | 29 x 2,10 | 54-622 | |
| | 29 x 2,25 | 57-622 | |
| | 29 x 2,35 | 60-622 | |
| | 29 x 3,00 | 75-622 | |



TIPTOP Flickzeug-Sortiment TT 02

Art.Nr.: 080-31370

3,99 €

Inhalt: 6 Flicken Größe F1, 1 Flicken F2, 1 Tube Vulkanisierflüssigkeit 5 g, Raupapier, Ventilschlauch.



TIPTOP Reparatur-Set TT15 Big Box

Art.Nr.: 080-31399

29,95 €

Große Reparatur-Box. 25 ml Tube SVS Vulkanisierungsflüssigkeit mit einem praktischen Anroller, um bei der Verbindung den nötigen Druck zu erreichen. Drei Schleifenleinen mit Spezial-Gummipad, 3 starke Montierhebel und ein Lochfinder.

UNSER PROFI TIPP: REIFENPANNE!

Hat Sie der Pannenteufel erwischt, heißt es Reifen flicken. Dazu benötigen Sie mindestens einen Reifenheber (auch „Montierhebel“ genannt), außerdem Flickzeug und eine Luftpumpe mit dem richtigen Aufsatz für Ihren Ventiltyp. Beim Flicken gehen Sie folgendermaßen vor:

- Zuerst die restliche Luft ganz herauslassen.
- Schieben Sie nun den Reifenheber neben dem Ventil unter den Reifendraht, hebeln das umliegende Reifensegment über die Felgenkante und haken den Reifenheber in einer Speiche ein (Bild 1).



Bild 1

- Das Laufrad wird nun, Ventil nach unten, auf den Boden gestellt. Beidhändig drücken Sie den Reifen zwischen Daumen und Zeigefinger ringsum flach und schieben ihn in die tiefere Felgenmitte (Bild 2).



Bild 2

- Am Ventil angekommen, heben Sie die außenliegende Reifenflanke von Hand über die Felgenkante (Bild 3). Bei sehr eng sitzenden Decken hilft ein zweiter Reifenheber.

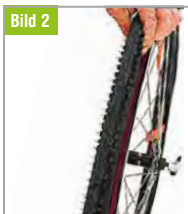

Bild 3

- Zwischen Reifen und Felge lässt sich der Schlauch herausziehen. Vergessen Sie zum Schluss nicht das Ventil aus dem Ventilloch der Felge zu drücken!

Kampf dem Pannenteufel

Laut Statistik ist ein fabrikneuer Reifen defektanfälliger als ein abgelagerter. Außerdem wird das Hinterrad wesentlich öfter vom Pannenteufel heimgesucht als das Vorderrad, weil es viel stärker belastet ist.

Schlauch flicken

- Große Löcher im Schlauch sind leicht zu finden. Suchhilfe bei Mini-Löchern: Luft einpumpen und den ganzen Schlauch ins Wasser tauchen; die aufsteigenden Luftblasen verraten die defekte Stelle. Sind Sie ohne Wasserbad unterwegs, orten Sie das Loch, indem Sie den aufgepumpten Schlauch vor Mund, Auge oder Ohr halten: Diese Gesichtspartien reagieren auf den leichtesten Luftzug.
- Dann wird die beschädigte Stelle des Schlauches mit Schmirgelpapier (Bestandteil des Flickzeugs) aufgeraut – etwa auf der doppelten Fläche, die später der Flicker einnimmt.
- Die raue Schlauchpartie streichen Sie mit Gummilösung ein (Bild 4) und lassen das Ganze je nach Außentemperatur 5 bis 10 Minuten abtrocknen.
- Jetzt wird die Schutzfolie vom Flicker abgezogen und dieser zentrisch auf die Schadensfläche gedrückt (Bild 5).



Bild 4



Bild 5

! Wichtig: Nicht die Dauer des Drucks, sondern die Stärke des Drucks entscheidet über die Qualität der Klebung! Vor der Montage suchen Sie bitte auch die Reifendecke gründlich nach dem „spitzen Eindringling“ ab! Sonst könnte der frischgeflickte Schlauch womöglich gleich wieder gelöchert werden.

Montage

- Stecken Sie das Ventil ins Ventilloch der Felge und füllen so viel Luft ein bis der Schlauch so eben rund ist.
- Schieben Sie den Schlauch faltenfrei rundum unter die Decke ins Felgenbett (Bild 6).



Bild 6

- Gegenüber vom Ventil beginnend, heben Sie die Reifenflanke über die Felgenkante und ziehen sie tief ins Felgenbett.
- Rundum arbeiten Sie sich weiter vor und heben die restlichen Reifensegmente von Hand über die Felgenkante. Verzichten Sie hier bitte auf Reifenheber – es besteht die Gefahr erneuter Schlauchbeschädigung.

! Wichtig: Wird oft vergessen: Ventil kurz hochdrücken, damit der Schlauch nicht zwischen Reifendraht und Felge eingeklemmt bleibt. Dann Ventil fest auf die Felge ziehen und Luft einpumpen.

! Unser Tipp: Läuft der Reifen nach Ihrem Reifenwechsel nicht sauber auf der Felge, obwohl sie vorher vom Händler fachgerecht gespannt und zentriert wurde, empfehlen wir Ihnen Folgendes: Lassen Sie die Luft wieder ab. Pinseln Sie beide Reifenflanken mit Geschirrspülmittel oder noch besser mit Montagepaste (vom ZEG-Fachmann) ein. Nun pumpen Sie wieder auf und siehe da: Der Reifen läuft ganz sauber und rund auf der Felge, weil er durch das Schmiermittel überall gleich weit aus der Felge gedrückt wird.



ITW Slime Tube Sealant

Art.Nr.: 080-22560, 237 ml

ab **9,90 €**

(Grundpreis 100 ml 4,18 €)

Art. Nr. 080-22561, 473 ml

12,90 €

(Grundpreis 100 ml 2,73 €)

Dieses Schlauchdichtmittel findet mithilfe der Fibro-Seal-Technologie bis zu 3 mm große Einstichstellen im Laufflächenbereich und dichtet diese sofort ab. Füllen Sie das Dichtmittel in die Reifen Ihres Fahrrades, Geländemotorrads, Aufsitzrasenmähers, Ihrer Schubkarre usw. und genießen Sie zwei Jahre lang fortwährenden Schutz vor Reifenpannen. Ungiftig und nicht korrosiv, nicht entflammbar, lässt sich mit Wasser entfernen.



ITW Slime Skabs + Reifenheber

Art.Nr.: 080-31374

5,90 €

Flicken Sie Einstiche im Reifen mit den selbstklebenden Skabs von Slime. Das Set enthält 2 Stück Reifenheber, 6 Stück selbstklebende, 2,5 cm große Flicker und ein kleines Schleifwerkzeug. Kein Klebstoff, sauber in der Verwendung. Schnell und einfach. In einer praktische Klappbox. Kompakt in der Radtasche zu verstauen.

Lieferumfang: 2 x Reifenheber, 6 Stück selbstklebende Flicker



extra stark

ITW Slime Smart Tubes

Slime Smart Tubes sind selbstdichtende Schläuche, die bereits mit der idealen Menge an Dichtmittel „Slime Tube Sealant“ gefüllt sind, um Pannen während der Fahrt abzudichten. Sie dichten mehrere Durchstiche wiederholt ab.

AV-Ventil:

Art.Nr.: 010-15034 | 20 Zoll (40/57-406)

ab **7,90 €**

Art.Nr.: 010-15035 | 24 Zoll (47/57-507)

8,50 €

Art.Nr.: 010-15037 | 26 Zoll (47/57-559)

8,90 €

Art.Nr.: 010-15039 | 27,5 Zoll (50/60-584)

9,50 €

Art.Nr.: 010-15042 | 28 Zoll (35/43-622)

9,50 €

Art.Nr.: 010-15044 | 29 Zoll (47/54-622)

9,90 €

SV-Ventil:

Art.Nr.: 010-15036 | 26 Zoll (47/57-559)

8,90 €

Art.Nr.: 010-15038 | 27,5 Zoll (50/60-584)

9,50 €

Art.Nr.: 010-15040 | 28 Zoll (19/25-622)

9,50 €

Art.Nr.: 010-15041 | 28 Zoll (28/32-622)

9,50 €

Art.Nr.: 010-15043 | 29 Zoll (47/54-622)

9,90 €



FUXON Reifenheber-Set

Art.Nr.: 090-39084, 3er-Set

Set **3,99 €**

Reifenheber-Set aus Kunststoff, ergonomisch geformt und nahezu unzerbrechlich.

SCHWALBE



SCHWALBE DOC BLUE PROFESSIONAL

Art.Nr.: 080-31407, 60 ml

Art. Nr. 080-31408, 500 ml

7,90 €

23,90 €

(Grundpreis 100 ml = 13,17 €)

(Grundpreis 1 Liter = 47,80 €)

Perfekt für Schwalbe TLE-Reifen, produziert von Stan's NoTubes, einfaches Handling und optimale, schnelle Abdichtung.

SCHWALBE



SCHWALBE Reifenheber-Set

Art.Nr.: 090-39083, 3er-Set

Set **4,90 €**

Einfache Montage und Demontage eines Reifens.

SCHWALBE



SCHWALBE High-Pressure-Klebefelgenband

Art.Nr.: 010-14294, 18 x 2000 mm
Art.Nr.: 010-14295, 15 x 2000 mm

je **6,50 €**

Gewebe aus hochwertigem Polyamid ist leicht und sehr druckbeständig, auch bei starker Belastung und hohen Temperaturen.

Zefal
KEEP ON RIDING

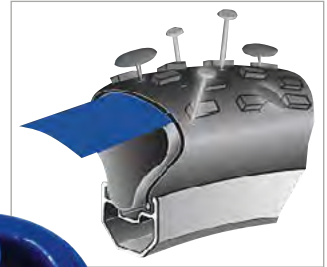

effizient für jedes Gelände



ZEFAL Pannenschutzband MTB 34 mm

Art.Nr.: 010-38249, blau MTB | 34 mm | 29 Zoll | 90 g x 2

Paar **15,90 €**

Das Felgenband schützt den Schlauch vor Pannen. Felgenbänder verlängern die Lebensdauer der Schläuche. Hohe Pannensicherheit!

SCHWALBE



SCHWALBE Felgenband Tubeless

Art.Nr.: 010-14340, (10 m x 19 mm)
Art.Nr.: 010-14341, (10 m x 21 mm)
Art.Nr.: 010-14342, (10 m x 23 mm)
Art.Nr.: 010-14343, (10 m x 25 mm)
Art.Nr.: 010-14344, (10 m x 27 mm)
Art.Nr.: 010-14345, (10 m x 29 mm)

je **24,90 €**



Das Tubeless-Felgenband ist extrem einfach in der Handhabung und gleichzeitig sehr hochdruckbeständig.

SCHWALBE



SCHWALBE Ventilverlängerung

Art.Nr.: 050-22370 Set **9,90 €**

Für Schlauberand-Ventile mit auswechselbarem Ventileinsatz, aus Aluminium.



SCHWALBE



SCHWALBE Tubeless Ventil

Art.Nr.: 050-22382, 40 mm SV

Set **21,90 €**

2er Set mit einfachem Handling, für jede Felgenhöhe passend, Ventifuß kann mit Innensechskantschlüssel fest in Felge montiert werden. Dank Innendurchmesser kann der Reifen effektiv mit Luft und Dichtmilch befüllt werden.



UNSER TIPP

Folgendes sollten Sie bei einer Radtour dabei haben:

- Ersatzschlauch
- Handy, Akku sollte voll sein (evtl. auch Powerbank)
- etwas Kleingeld
- Beleuchtung zum Anstecken, falls nicht fest am Bike verbaut
- leichte Regenjacke
- Energieriegel oder Ähnliches
- Flickzeug + drei Reifenheber
- Minipumpe oder CO2-Pumpe inkl. Kartuschen
- evtl. Pannenspray
- kleines Multitool (Werkzeug) mit Inbus- und evtl. Torxschlüsseln

Schutz vor Temperaturunterschieden oder plötzlich aufkommendem Regen bietet eine leichte Jacke, die winddicht und wasserabweisend sein sollte; Modelle mit kleinem Packmaß gibt es etwa von APURA. Und auch ein Fruchtriegel findet überall Platz – dieser oder eine ähnliche Verpflegung haben schon so manche kleine Energiekrise gelöst, wenn der Weg zum Gasthaus etwas länger war. Und ob der Stopp dort geplant war oder nicht – ohne Geld kommt man nicht weiter, warum nicht also einen kleinen Schein in der Handyhülle oder anderswo lagern?

Wer nicht mit fest installierter Lichtanlage fährt, sollte je nach Tages- und Jahreszeit Akkuleuchten mitführen, denn manchmal ist man doch länger unterwegs als geplant. Besonders einfach ist das, wenn das Bike mit Steckplätzen für die speziellen Monkey-Link-Leuchten ausgestattet ist, die sich an Sattelklemme und Vorbau einfach nachrüsten lassen.

Und was tun im Pannenfalle? Die zum Reifenflicken nötigen Handgriffe sollten alle Radfahrer kennen. Gerade bei Bikes mit Nabenschaltung kann jedoch der Hinterradausbau etwas aufwendiger sein; wer sich hier unsicher fühlt, sollte ein Pannenspray mitführen. Da viele Fahrräder und E-Bikes teils mit Innensechskantschrauben („Torx“) ausgestattet sind, sollte das Taschenwerkzeug entsprechend ausgestattet sein.

MEHR ALS 300 UNTERSCHIEDLICHE LAUFRÄDER AUF LAGER

Eine große Auswahl an unterschiedlichen Laufrädern steht Ihnen permanent zur Verfügung. Sollten wir Ihr gewünschtes Laufrad einmal nicht vorrätig haben, bestellen wir dieses gerne für Sie bei der ZEG Zweirad-Einkaufs-Genossenschaft eG in Köln. Dort werden über 300 unterschiedliche Laufräder gelagert. Eine schnelle Verfügbarkeit ist also immer garantiert. Fragen Sie Ihre ZEG-Fachmann.



UNSER TIPP

Welcher Reifen passt auf welche Felge?

Der Reifennennendurchmesser muss mit dem Felgenschulterdurchmesser übereinstimmen. Die Reifengröße 37–622 passt z. B. auf eine Felge 622 x 19C.

Außerdem müssen Reifenbreite und Felgenmaulweite aufeinander abgestimmt sein. Die Tabelle gibt mögliche Kombinationen von Reifenbreite und Felgenmaulweite laut ETRTO an.

Es gibt auch viele Kombinationen, die durch diese Tabelle nicht abgedeckt sind und in der Praxis trotzdem funktionieren. Generell fährt man mit solchen Kombinationen dann natürlich auf eigene Gefahr. Leider hinkt die ETRTO Norm der Realität oft einiges hinterher. So werden z.B. sehr breite Felgen heute immer beliebter. Die Verwendung von breiten Felgen ist auch sinnvoll, weil das den Reifen zusätzlich stabilisiert. Man kann den Luftdruck stärker reduzieren, bevor das Fahrverhalten „schwammig“ wird.

| Reifenbreite (mm) | Felgenmaulweite in mm (Hakenfelge) | | | | | | | | |
|-------------------|------------------------------------|-----|-----|-----|-----|-----|-----|-----|-----|
| | 13C | 15C | 17C | 19C | 21C | 23C | 25C | 27C | 29C |
| 18 | X | | | | | | | | |
| 20 | X | | | | | | | | |
| 23 | X | X | | | | | | | |
| 25 | X | X | X | | | | | | |
| 28 | | X | X | X | | | | | |
| 32 | | X | X | X | | | | | |
| 35 | | | X | X | X | | | | |
| 37 | | | X | X | X | X | | | |
| 40 | | | X | X | X | X | | | |
| 42 | | | X | X | X | X | X | | |
| 44 | | | X | X | X | X | X | | |
| 47 | | | X | X | X | X | X | X | |
| 50 | | | X | X | X | X | X | X | |
| 52 | | | X | X | X | X | X | X | X |
| 54 | | | | X | X | X | X | X | X |
| 57 | | | | X | X | X | X | X | X |
| 60 | | | | X | X | X | X | X | X |

PUMPEN



UNSER

TOP ANGEBOT

FUXON



HIGHLIGHTS:

- 7 bar / 100 PSI
- Stahlfuß mit Antirutschpads
- Inkl. Adapter für Bälle und Luftmatratzen



FUXON Capri Due

Art.Nr.: 051-22207, weiß

Stabile Standpumpe mit einem Stahlfuß, Antirutschpads und Kunststoffgriff. Mit Extra großem Pumpzylinder (38 mm x 540 mm). Gummischlauch mit neuem Doppelkopf für Schrader-, Dunlop- und Presta-Ventile. Inklusive Adaptern für Bälle und Luftmatratzen.

Material: Stahl

~~19,95 €*~~

14,99 €



Man unterscheidet folgende Ventilarten:

1. Klassisches Fahrradventil (Dunlop-, Blitz-, Patentventil)

Das Dunlop-Ventil (DV) ist die in Deutschland häufigste Ausführung. Kennzeichen: Ventilkegel mit Ventilkummi oder Patentventil. Ventileinsätze mit Ventilkummi haben den Nachteil, dass sich der Schlauch nur mühsam aufpumpen lässt. Es ist deshalb ratsam, das Rad mit Patentventilen auszustatten. Das Ventil wird durch die Überwurfmutter festgeschraubt. Nach dem Aufpumpen unbedingt die Staubkappe aufschrauben, weil das Ventil sonst durch eindringenden Staub undicht werden kann.



2. Sclaverand-Ventil (Presta-Ventil)

Das Sclaverand-/Presta-Ventil (französisches Ventil) wird überwiegend in Rennrädern sowie in Fahrrädern aus Frankreich oder Italien eingesetzt. Mittlerweile findet es auf dem deutschen Markt mehr und mehr Verwendung. Einzelteile dieses Ventiltyps können teilweise ausgewechselt werden. Vor dem Aufpumpen muss die Rändelmutter des Ventileinsatzes bis zum Anschlag losgeschraubt werden. Nach dem Aufpumpen Rändelschraube wieder festschrauben, damit das Ventil dicht bleibt (bei V-Profilfelgen verlängerte Version).



3. Schrader-Ventil (Auto-Ventil)

Das Schrader-Ventil findet man oft bei Mountain Bikes. Der Ventileinsatz kann ausgewechselt werden. Da das Schrader-Ventil bei allen Kraftfahrzeugen Verwendung findet, können Auto-Luftpumpen oder die Reifenfüllgeräte der Tankstellen benutzt werden. Vorsicht beim Gebrauch von Reifenfüllgeräten! Bei zu hohem Luftdruck kann der Reifen platzen.



SCHWALBE



AV SV



Messbereich bis 11 bar

SCHWALBE AIRMAX PRO

Art.Nr.: 050-22447

17,90 €

Digitaler Luftdruckprüfer, misst Drücke bis max. 11 bar. Geeignet für AV und SV Ventile, funktioniert beim DV nur mit Schwalbe-Ventileinsatz.

SCHWALBE

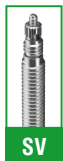

SV



SCHWALBE Tire Booster

Art.Nr.: 080-31419

59,90 €

Der handliche Tire Booster erleichtert die Montage von Tubeless-Reifen. Damit gelingt die Montage von Tubeless-Reifen sicher. Die leichte, handliche Flasche lässt sich sowohl stationär als auch unterwegs einsetzen.

Druck: bis max.11 bar | Füllmenge max. ca. 1,1 Liter | geeignet für SV Sclaverand Ventile



8 bar / 120 PSI

BULLS ONE Minipumpe

Art.Nr.: 050-22809

6,99 €

Mini-Pumpe für Presta und Schrader, verstärktes Kunststoffmaterial mit T-Griff.

Material: Kunststoff | Gewicht: 110 g | Länge: 28 cm



5 bar / 80 PSI

BULLS KIBO Minipumpe

Art.Nr.: 050-22811

12,99 €

Alu-Minipumpe, kompaktes Taschenformat, mit Alu-Ventilkappe.

Material: Aluminium | Gewicht: 128 g | Länge: 21 cm



großes Manometer

max. 18 bar/ 260 PSI

rutschfester Standfuß

schaltbarer Hebel am Pumpenkopf zum Befüllen der Luftkammer oder Befüllen des Reifens

BULLS Tubeless Pumpe

Art.Nr.: 051-22214

109,95 €

Die stabile Bulls Tubeless Pumpe verfügt über einen Luftkammer die mit hohem Druck befüllt und mit einem Stoß in den Reifen gefüllt werden kann. Einfach die Luftkammer auf den gewünschten Luftdruck aufpumpen, Pumpenkopf auf das Ventil setzen und per Hebel den Luftdruck mit einem Stoß in den Reifen ablassen. Noch nie war die Tubeless Reifen Montage ohne Kompressor einfacher.

Material: Aluminium/Stahl



5,5 bar / 80 PSI

BULLS Toro Minipumpe

Art.Nr.: 050-22810, schwarz/rot

11,99 €

Teleskop-Minipumpe mit T-Griff, verstärkter Kunststoffzylinder, Ventilanschluss: Presta und Schrader.

Material: Kunststoff | Gewicht: 128 g | Länge: 21 cm



7 bar / 100 PSI

BULLS Caliber 6

Art.Nr.: 050-22802, silberfarben

17,99 €

Hochwertige 2-Wege Aluminium-Mini-Pumpe mit T-Griff und In-Line-Manometer, doppelseitigem Ventilaufsatz für Presta- und Schrader-Ventile.

Material: Aluminium / Kunststoff | Gewicht: 154 g | Länge: 323 mm



450 PSI

BULLS Caliber M Shock Pump

Art.Nr.: 050-22155, schwarz/blau

34,95 €

Umschaltbare Minipumpe auf High Pressure/Highvolume. Doppelfunktion zum Pannenschutz von Federgabel und Reifen. Aluminium Pumpe für Presta- und Schrader-Ventile.

Material: Aluminium



11 bar / 160 PSI

FUXON FP-2302

Art.Nr.: 051-22213

34,95 €

Leichte Standpumpe mit Standpumpenrohr aus Aluminium. Neuer Pumpenkopf mit Hebelschalter zur Modusauswahl. Dunlop Modus: Nur Dunlopventil. Clever Ventilmodus: Automatischer Wechsel zwischen Presta und Schrader Ventil.

Material: Aluminium / Kunststoff



4,5 bar / 65 PSI



FUXON Marina

Art.Nr.: 051-22209

~~24,98 €*~~
19,99 €

Mini-Fußpumpe, Pumpengröße Ø 43,5 x 183 mm, Außen- sowie Innenrohr aus Aluminium und einem Kunststoffpedal. Gummischlauch mit Doppelkopf für Schrader-, Dunlop- und Prestaventile. Inklusive Adapterbox für Bälle und Luftmatratzen.

Material: Aluminium/Kunststoff | Höhe: 183 mm



7 bar / 100 PSI



FUXON Capri Due

Art.Nr.: 051-22211, schwarz

19,99 €

Standpumpe mit einem Stahlfuß, Antirutschpads und Kunststoffgriff. Mit Extra großem Pumpzylinder (38 mm x 540 mm). Gummischlauch mit neuem Doppelkopf für Schrader-, Dunlop- und Presta-Ventile. Inklusive Adaptern für Bälle und Luftmatratzen.

Material: Stahl/Kunststoff



11 bar / 160 PSI



FUXON FP-2301

Art.Nr.: 051-22212

24,95 €

Leichte Standpumpe aus robustem Kunststoff. Neuer Pumpenkopf mit Hebelschalter zur Modusauswahl. Dunlop Modus: Nur Dunlopventil. Clever Ventilmodus: Automatischer Wechsel zwischen Presta und Schrader Ventil.

Material: Kunststoff



5,5 bar / 80 PSI



FUXON MP 0801

Art.Nr.: 051-22105, schwarz

4,99 €

Minipumpe aus Kunststoff mit Arretierhebel und Universalpumpkopf für Presta- und Schrader-Ventile.

Material: Kunststoff | Gewicht: 112 g | Länge: 421 mm



7 bar / 100 PSI



FUXON Donna

Art.Nr.: 051-22111

6,99 €

Minipumpe mit oberem Hebel am Kopf, Ventilanschluss: Presta- und Schrader-Ventile, verstärkter Kunststoffzylinder.

Material: Kunststoff | Gewicht: 92 g | Länge: 200 mm



8 bar / 120 PSI



FUXON MP 1807

Art.Nr.: 051-22218, silberfarben

9,99 €

Minipumpe aus Aluminium, extra leicht, mit schwenkbarem T-Griff.

Material: Aluminium/Kunststoff | Gewicht: 147 g | Länge: 419 mm



7 bar / 100 PSI



FUXON Harvey

Art.Nr.: 051-22110

11,99 €

Mini-Pumpe mit oberem Hebel am Kopf, Pumpen-Innenrohr aus Aluminium, verstärkter Kunststoffzylinder.

Material: Aluminium / Kunststoff | Gewicht: 118 g | Länge: 200 mm



8 bar / 120 PSI

FUXON MP-2301

Art.Nr.: 051-22216

19,95 €

Leichte Minipumpe mit aufschraubbarem Ventil für sicheren Halt auf dem Ventil. Der Griff ist über „Twist-lock“ verschließbar und der Pumpenkopf ist über auf einem flexiblen und ausziehbarer Schlauch befestigt. Inkl. Pumpenhalter zur Montage am Rahmen.

Material: Aluminium



28 bar / 400 PSI



FUXON FP-2303

Art.Nr.: 051-22215

32,95 €

Federgabel- Dämpferpumpe mit Druckablassknopf und präzisiertem Manometer für die Feineinstellung aller Federelemente. Aufschraubbarer Pumpenkopf und flexibler und klappbarer Schlauch.

Material: Aluminium / Kunststoff



**Tradition trifft
Innovation.**



10 bar / 144 PSI



SKS INJEX LITE ZOOM

Art.Nr.: 050-22906, schwarz

22,99 €

Top-Level Kompaktpumpe mit universellem Multi Valve-Ventilanschluss. Ideal für Trekking- und Mountainbikes – dank viel Volumen pro Hub. Griff mit optimaler Ergonomie. Teleskop-Funktion für hohen Druck – Ventilklemmhebel – austauschbare Ventilmummis.

Material: Kunststoff | Gewicht: 175 g | Länge: 256 mm



10 bar / 144 PSI



SKS INJEX T-ZOOM

Art.Nr.: 050-22907, silberfarben

27,99 €

Top-Level Kompaktpumpe mit universellem Multi Valve-Ventilananschluss. Ideal für Trekking- und Mountainbikes – dank viel Volumen pro Hub. Griff mit optimaler Ergonomie. Die INJEX T-ZOOM erreicht durch die zuschaltbare Hochdruckstufe bis zu 10 bar Maximaldruck. T-Klappgriff – Teleskop-Funktion für hohen Druck – Ventilklemmhebel – austauschbare Ventilmummis.

Material: Aluminium / Zweikomponentenkunststoff | Gewicht: 182 g | Länge: 256 mm



10 bar / 144 PSI



SKS INJEX CONTROL

Art.Nr.: 050-22084, silberfarben

32,99 €

Volle Kontrolle auch unterwegs: Die INJEX CONTROL ist unsere neueste Pumpe aus der erfolgreichen INJEX-Familie. Sie ist mit einem kleinen, analogen Rundmanometer am Ende des hochwertigen Aluminium-Kompressionsrohrs ausgestattet. Der integrierte E.V.A.-Pumpenkopf passt auf alle Ventilartern. Die Teleskopfunktion und der T-Klappgriff sorgen für ein optimales und angenehmes Pumpen bis 10 bar. Inkl. Pumpenhalter.

Material: Aluminium / Zweikomponentenkunststoff | Gewicht: 216 g | Länge: 283 mm



AV SV DV

8 bar / 115 PSI

SKS Air X-Press 8.0

Art.Nr.: 050-22149, schwarz

27,99 €

Stabile und extrem leichte Kunststoff-Standpumpe mit Manometer zur präzisen Druckkontrolle. Anzeige in Bar und psi. Einfache Handhabung durch den bewährten SKS Pumpenknopf mit Klemmhebel. Pumpt leicht bis 8 Bar/115 psi. Das Gewicht beträgt 800 g.

Material: Kunststoff | Höhe: 600 mm



AV SV DV

10 bar / 144 PSI

SKS AIRKOMPRESSOR COMPACT 10.0

Art.Nr.: 050-22157, anthrazit

34,99 €

Bodenständig: Die SKS Standpumpe AIRKOMPRESSOR COMPACT 10.0 überzeugt mit einem stabilen Stahlrohr, einem gut ablesbaren Präzisionsmanometer und dem verbesserten MULTI VALVE-Kopf „MV EASY“ für alle Ventilarten. Der robuste Standfuß aus Kunststoff verleiht der Pumpe Stabilität, der Kunststoffgriff liegt gut in der Hand.

Material: Metall | Höhe: 600 mm



AV SV DV

12 bar / 174 PSI

SKS AIRMOTION 12.0

Art.Nr.: 050-22159, schwarz

54,99 €

Die AIRMOTION 12.0 verspricht hohe Leistung beim Pumpen bis 12 bar (343 cm Hub). Mit ihrem Metallfuß, dem 715 mm großen Stahlrohr und intelligenten Features ist sie optisch als auch technisch ein echtes Highlight. Das oben liegende Präzisionsmanometer, der lange Schlauch mit MULTI VALVE-Kopf „MV EASY“ und der Soft-Touch-Griff machen die AIRMOTION zur Standpumpe der Extraklasse.

Material: Metallrohr | Höhe: 715 mm



AV SV DV

16 bar / 230 PSI

SKS RENNKOMPRESSOR

Art.Nr.: 050-22140, orange

69,99 €

Der RENNKOMPRESSOR ist über 50 Jahre einer der beliebtesten Pumpen des internationalen Radsports und der legitime Vater aller Standluftpumpen. Er wird in authentischem SKS Orange ausgeliefert. Erhältlich mit drei verschiedenen Pumpenkopf-Optionen.

Material: Stahl/Holz | Höhe: 650 mm

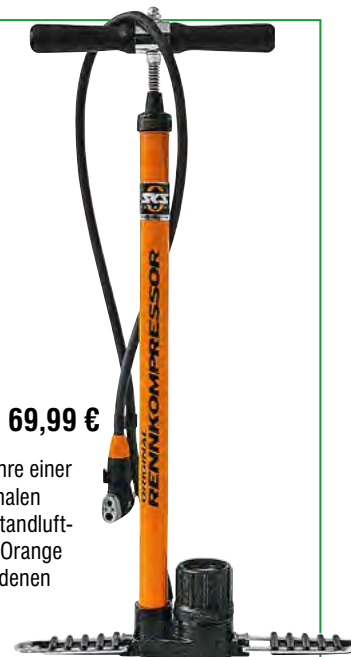

AV SV DV

7 bar / 102 PSI

SKS AIRSTEP Digi

Art.Nr.: 050-22150, schwarz-grau

79,99 €

Das digitale Update der bewährten Fußpumpe überzeugt mit einem hochwertigen, präzisen Digitalmanometer. Auf dem LED-Display lässt sich der Druck in leuchtend orangefarbener Schrift perfekt ablesen. Die erstklassige Sensoren-Technologie mit einer Abweichtoleranz von max. 1,5 % garantiert eine hohe Messgenauigkeit und sorgt somit für die optimale Einstellung des Reifendrucks. Eine weitere Neuerung ist der pulverbeschichtete Aluminium-Tretbügel.

Gewicht: 1400 g





TOPEAK
PREPARE TO RIDE



8 bar / 120 PSI



**TOPEAK
JOEBLOW™ MAX II**

Art.Nr.: 050-22344, schwarz

Economy Plus: Ausgestattet mit Funktionen, die manch hochpreisige Pumpe eventuell nicht hat. TOPEAK Qualität und Robustheit zum top Preis. TwinHead™ Kopf mit langem Schlauch. 2 Zoll Manometer. Inkl. Ballnadel/ Luftmatratzenadapter, Volumen 470 cm³ pro Hub.

Material: Gummi (Griff) / Lackierter Stahl (Zylinder) / Fiberglas-Composite (Fuß) | Höhe: 675 mm

34,95 €

TOPEAK
PREPARE TO RIDE



11 bar / 160 PSI



**TOPEAK
JOEBLOW™ SPORT III**

Art.Nr.: 050-22346, gelb

Die JOEBLOW™ SPORT ist eine der meistverkauften TOPEAK Pumpen. Mit der neuen JOEBLOW™ SPORT III wird die Tradition fortgesetzt, Qualität zum Top-Preis. Neu ist das Performance-Upgrade mit vergrößertem 3 Zoll Manometer, optimiertem T-Griff und neuem TwinHead™ DX5 Pumpenkopf für höhere Effizienz beim Pumpen. Inkl. Ballnadel / Luftmatratzenadapter, extra langer, 360° frei rotierbarer Schlauch, Volumen 317,5 cm³ pro Hub.

Material: Gummi (Griff) / Lackierter Stahl (Zylinder) / Gehärteter Stahl (Fuß) | Höhe: 678 mm

49,99 €



TOPEAK MINI DUAL

Art.Nr.: 050-22300

ab **19,95 €**

Auch erhältlich:

Art.Nr.: 050-22301, Mini Dual G,
120 psi / 8 bar | 27,4 x 3,8 x 1,8 cm | 158 g 24,95 €

Kraftvolle Minipumpe für jeden Einsatzbereich. Zweiwege Pumpentechnik für kurze Pumpzeiten. Inkl. Schutzkappe und Halter, Volumen 67 cm³ pro Hub.

Material: Fiberglas-Composite (Klemmhebel) / Aluminium (Zylinder) Gummi (Griff) Gewicht: 148 g | Maße: 27,4 x 3,8 x 1,8 cm



11 bar / 160 PSI

TOPEAK POCKET ROCKET

Art.Nr.: 050-22342, silberfarben

24,95 €

Die meistverkaufte Minipumpe von TOPEAK. Sensationelle Qualität, ultraleichte Konstruktion mit Aluminiumzylinder. Dual-Density Kopf mit integrierter Schutzkappe, für hohen Komfort beim Pumpen. Kompatibel mit Presta-, Schrader- und Dunlop-Ventilen, Volumen 31 cm³ pro Hub.

Material: Aluminium (Klemmhebel & Zylinder) / Fiberglas-Composite (Griff & Kopf) Gewicht: 108 g Maße: 22,2 x 4,2 x 2,5 cm



TOPEAK Mini Dual DXG

Art.Nr.: 050-22340, silber

29,95 €

Kraftvolle Allround Minipumpe mit SmartHead. Zweiwege Pumpentechnik füllt Reifen in Sekunden-schnelle. Mit Mini-Inline-Druckanzeige. Dank der Smart Head Funktion passt sich der Pumpenkopf automatisch an Presta und Schrader Ventile an. Die Mini Dual DXG vereint die Features der Mini DX mit einem Mini-Inline-Manometer.

Material: Aluminium Zylinder / Ergonomischer Griff mit Dual Density Compound | Gewicht: 170 g | Maße: 23,1 x 4,7 x 3,2 cm



SKS AIRBUSTER CO2

Art.Nr.: 050-22034, schwarz

24,99 €

Der AIRBUSTER ist die extrem leichte Lösung für jeden Wettkampf, die CO2-Pumpe besteht aus einem Aluminium-Gehäuse mit integriertem Druckdosierventil, Kälteschutz und Staubschutzkappe, sie eignet sich für Kartuschen mit Gewinde, über einen Drehdosierer kann der Druck leicht reguliert werden, zum Lieferumfang gehören eine 16 g-Ersatzkartusche und der bewährte SKS-2-Punkt-Pumpenhalter.

Gewicht: 113 g (inkl. Kartusche) Länge: 125 mm



24,8 bar / 360 PSI

TOPEAK POCKETSHOCK DXG

Art.Nr.: 050-22348

49,95 €

Hardshell-Bag separat erhältlich: Art.Nr.: 15712062

14,95 €

Das Update der präzisen Mini-Dämpferpumpe kommt mit einer großzügigen Anzeige, um Luftdruck bis 360 psi / 24,8 bar sauber abzulesen. Der Luftablassknopf und das Pressure-Rite Shock Ventil erleichtern das Einstellen des exakten Luftdrucks und verhindern effektiv, dass beim Abschrauben von Federelementen Luft entweichen kann. Der flexible Schlauch schon das Ventil während des Aufpumpens. Das kompakte Maß ermöglicht einfaches Verstauen in Trikot- oder Satteltaschen, Volumen 11 cm³ pro Hub.

Material: Aluminium (Zylinder) / Gummi (Griff) | Gewicht: 170 g Maße: 21,5 x 4,5 x 4,3 cm



SKS AIRCHAMP PRO CO2

Art.Nr.: 050-22025, schwarz

24,99 €

Die Weiterentwicklung eines SKS Germany Klassikers, die CO2-Pumpe besticht durch ihre leichte Einhandbedienung und die gute Dosierbarkeit, die Betätigungssperre verhindert ein ungewolltes Auslösen der Pumpe, der reversible Ventileinsatz gewährleistet den Einsatz bei allen Ventilarten, geeignet für SKS 16 g CO2-Kartuschen mit und ohne Gewinde, im Lieferumfang ist die Cliphalterung für die Montage unter dem Flaschenhalter genauso enthalten wie eine 16 g CO2-Kartusche.

Material: Kunststoff Gewicht: 135 g | Länge: 150 mm | Zylinderrohr: Kunststoffkörper



10 bar / 144 PSI

SKS AIRCHECKER 2. GENERATION

Art.Nr.: 050-22449, schwarz

24,99 €

Das hinterleuchtete große Display mit Ziffern im XL-Format lässt sich aufgrund des drehbaren Duo-Kopfes in jeder Position ablesen. Der Duo-Kopf gewährleistet den Einsatz bei allen AV/SV-Ventilen. Die Umstellung von Bar auf PSI erfolgt per Knopfdruck. Für die Feinabstimmung ermöglicht eine Druckablassfunktion mit permanenter Echtzeitmessung das sehr genaue Justieren des Drucks. Die Luft kann kontrolliert abgelassen, gemessen und zuverlässig gespeichert werden, mit Abschaltautomatik und Aufhängemöglichkeit, inkl. Batterie.

Gewicht: 54 g

GEPÄCKTRÄGER-SYSTEME, TASCHEN & KÖRBE



UNSER TOP TIPP

NORTH
WIND



Scannen und
mehr erfahren!



HIGHLIGHTS:

- zwei seitliche Reißverschlusstaschen
- Befestigung mit MonkeyLoad-T-Adapter
- alternative Adapterplatten nutzbar
- inklusive Regenhülle



NORTHWIND Smartbag One4ALL

Art.Nr.: 080-40846, schwarz

Multifunktionelle und geräumige Gepäckträgertasche mit dem praktischen MonkeyLoad-T Adapter (abschließbar). Fassungsvermögen von ca. 7 Liter. Dank der mitgelieferten Regenhaube ist das Gepäck wasserdicht verstaut. Durch den abnehmbaren Schultergurt kann die Tasche bequem über der Schulter getragen werden. Diese Gepäckträgertasche eignet sich u. a. für Systemgepäckträger wie MonkeyLoad, i-RACK II, Carrymore, RACKTIME oder MIK.

Größen: 7 Liter | 30 x 16 x 14 cm | Material: Nylon

69,95 €

GEPÄCKTRÄGER-SYSTEM



Scannen und
mehr erfahren!

Zwei Systeme für eine optimale Nutzung des Gepäckträgers

Mit der innovativen Seitentasche und der neuartigen Verbindung von Gepäckträger und Zubehör machen MonkeyLoad-S und -T den Transport im Alltag und auf Touren einfacher. Neben seiner herausragenden Funktionalität überzeugt das MonkeyLoad-System auch optisch. Einfach perfekt!

KEY FACTS MonkeyLoad

- MonkeyLoad-T-Gepäckträgersystem für eine schnelle und sichere Anbringung von Körben und Taschen
- Schloss bei MonkeyLoad-T immer enthalten, für MonkeyLoad-S optional
- Seitentasche mit innovativem Verschlussmechanismus für einfache Nutzung im Alltag und auf Touren
- werkzeuglose Winkelverstellung für maximale Fußfreiheit



Scannen und
mehr erfahren!

MonkeyLoad-S

Viele bewährte Gepäckträger-Taschen haben eines gemeinsam: In der Handhabung sind sie nicht sonderlich intuitiv. Genau hier unterscheidet sich MonkeyLoad-S von herkömmlichen Seitentaschen. Im Gegensatz zu konventionellen Systemen rastet die innovative Halterung an der unteren und nicht an der oberen Gepäckträger-Strebe ein. Danach klippt die MonkeyLoad-Packtasche über den speziellen Verschlussmechanismus selbsttätig ein. So ist die Tasche nicht nur in Sekundenschnelle in Position, sondern es entfällt gleichzeitig auch das im Alltag oft lästige Anbringen der unteren Halterung bei herkömmlichen Taschen.

Über das nachrüstbare Schloss kann das System zusätzlich gesichert werden und die werkzeuglose Winkelverstellung sorgt für maximale Fußfreiheit beim Fahren. Zum Abnehmen muss die MonkeyLoad-Seitentasche nur nach oben gezogen werden und die Verriegelung löst sich automatisch – einfach, schnell und intuitiv.

MonkeyLoad-T

Einrasten, abschließen – abfahren!

Ein Klick und Taschen, Körbe und anderes Zubehör sitzen fest auf dem Gepäckträger. Nur noch abschließen und alles ist gesichert. Dank seiner innovativen Konstruktion macht das neue MonkeyLoad-T Gepäckträgersystem das Radfahrer-Leben im Alltag und auf Touren leichter.

Kein mühsames Montieren und Positionieren – einrasten, abschließen und fertig! Durch eine spezielle Dämpfungsschicht an der Unterseite der Aufsatzplatte sitzt das ML-T-Zubehör optimal auf den Streben des Gepäckträgers. Nichts klappert, alles passt.

Genauso einfach wie das Anbringen funktioniert auch das Entfernen: Aufschließen, den Arretiermechanismus mit zwei Fingern kurz nach vorne ziehen, und Taschen, Körbe und anderes Zubehör können in Sekundenschnelle abgenommen werden.

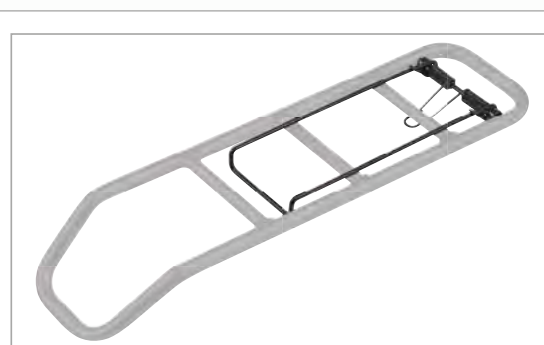

| | |
|--|---------|
| Art.Nr.: 061-22517, ML-Clamp Federklappe MTB | 12,95 € |
| Art.Nr.: 061-22516, ML-Clamp Wide | 12,95 € |
| Art.Nr.: 061-22515, ML-Clamp Narrow | 12,95 € |

ML-Clamp Federklappe (optionales Zubehör)

Als optionales Zubehör haben wir eine universelle Federklappe entwickelt, die auf alle MonkeyLoad Gepäckträger passt. Die Federklappe lässt sich kinderleicht zusammenbauen und in das ML-Gepäckträgersystem einrasten. Somit können auch herkömmliche Körbe und anderweitiges Gepäck befestigt werden.

GEPÄCKTRÄGER-SYSTEME, TASCHEN & KÖRBE

**MONKEY
LOAD**

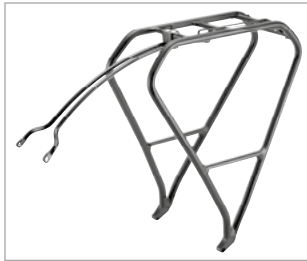

MonkeyLoad MTB-Gepäckträger

Art.Nr.: 050-20309

39,95 €

Gepäckträger aus Aluminium passend für viele MTB Hardtails (26-29 Zoll) und Cross Bikes mit Scheibenbremsen. Monostay-Aufnahme für besonders cleane Optik. Rostfreie Befestigungsschrauben. Oberfläche mattschwarz.

**MONKEY
LOAD**

NEU

MonkeyLoad-T



MonkeyLoad-T Schultaschenkorb

Art.Nr.: 051-20618, schwarz

44,95 €

Der MonkeyLoad Schultaschenkorb eignet sich mit seiner hochgezogenen Form optimal für den Transport von Taschen aller Art. MonkeyLoad-T-Adapter (abschließbar) engmaschiges Stahlgeflecht abnehmbar ohne Tragebügel.

**MONKEY
LOAD**



gepolsterter Tragegriff

MonkeyLoad-T

MonkeyLoad-T Baskets

Art.Nr.: 051-20612, MonkeyLoad T - Basket A-Long

je **49,95 €**

Auch erhältlich:

Art.Nr.: 051-20611, MonkeyLoad T - Baske A-Cross, Maße: ca. 33 x 33 x 25 cm

Feinmaschiger Hinterradkorb aus Stahl im Längsformat, mit Sattelaussparung und gepolsterten Tragegriff. Ausgestattet mit dem neuen MonkeyLoad-T System.

Maße (L x B x H): ca. 44 x 30 x 25 cm | Volumen: 33 Liter

**MONKEY
LOAD**

MonkeyLoad-T Gepäckträgerkorb Helsingborg Cross

Art.Nr.: 050-22179, MonkeyLoad T Gepäckträgerkorb Helsingborg long

99,95 €

Der weitmaschige MonkeyLoad Gepäckträger-Korb mit Holzboden ist besonders robust und stylisch. Der Korb bietet optisch wie auch funktionell ein hohes Maß an Qualität. Der Holzboden ist vorbehandelt und ist standhaft gegen Wind und Wetter. Der ideale Begleiter für den Einkauf.

Maße: 44,4 x 30,5 x 25 cm | Volumen: ca. 33 Liter | Gewicht: ca. 1300 g

Auch erhältlich:

Art.Nr.: 050-22178, Gewicht: ca. 1300 g, Volumen: ca. 30 Liter, Maße: 44,8 x 34,00 x 20,00 cm

99,95 €



MonkeyLoad-T

Holzbodenoptik

MONKEY
LOAD

NEU



MonkeyLoad-S Schloss

Art.Nr.: 050-20319

17,99 €

Mit diesem Schloss können MonkeyLoad Seitentaschen gesichert werden.

Im Lieferumfang sind zwei Schlüssel enthalten.

MONKEY
LOAD

NEU

MonkeyLoad-T



MonkeyLoad-T Blackbox

Art.Nr.: 080-40939, schwarz

69,95 €

Abschließbare Fahrrad-Gepäckbox inkl. Schnellverschlussadapter. Großes Packvolumen (12 Liter) passend für z.B. Fahrradhelm. Mit einem ergonomischen Tragegriff.

Maße: 27 x 26 x 20 cm

NORTH
WIND



MonkeyLoad-S

ideal für den täglichen Gebrauch

werkzeuglose Winkelverstellung



NORTHWIND Einzeltasche Dive 3.0 ML S

Art.Nr.: 080-40884, schwarz

Art.Nr.: 080-40847, grau

je 84,95 €

Die DIVE-Tasche mit all ihren Vorteilen ist ideal für den täglichen Gebrauch. Das MonkeyLoad-S System rastet an der unteren und nicht an der oberen Gepäckträger-Strebe ein. Das System klippt über den speziellen Verschlussmechanismus automatisch ein und eine werkzeuglose Winkelverstellung sorgt für maximale Fußfreiheit beim Fahren.

Maße: 30 x 15 x 50 cm | Gewicht: 1.200 g | Volumen: 21 Liter | Material: Polyester mit PVC Beschichtung

NORTH
WIND



NEU

3in1

Recycled

MonkeyLoad-S



NORTHWIND 3in1 Drybag RCL

Art.Nr.: 080-12007, schwarz

99,95 €

100% wasserdicht. Wasserabweisender Reißverschluss. Roll-Top-Design: 21-25 Liter. 3 in 1: Rucksack, Umhänge- und Seitentasche. Herausnehmbares Laptopfach. MonkeyLoad-S kompatibel

Maße: 40 x 36 x 15 cm | Volumen: 21–25 Liter / Material: 100% Nylon, TPU beschichtet

GEPÄCKTRÄGER-SYSTEME, TASCHEN & KÖRBE

NORTH WIND

NEU

ONE4ALL



NORTHWIND Shopperbag Barrier Plus

Art.Nr.: 080-40104, rot
Art.Nr.: 080-40103, mint

je **34,95 €**

Frei von Weichmachern und PVC. 100% wasserdicht durch geklebte Nähte. Wasserdichter Reißverschluss. Längenverstellbare Henkel. Innentasche aus Mesh. Northwind Befestigungshaken One4All.

Volumen: 21 Liter | Material: 100% Nylon, TPU beschichtet



NORTH WIND

NEU

MonkeyLoad-S



NORTHWIND Einzeltasche Barrier Plus Pannier 24 Zoll

Art.Nr.: 080-40115, schwarz ONE4ALL
Art.Nr.: 080-40116, mint ONE4ALL
Art.Nr.: 080-40117, neongelb ONE4ALL
Art.Nr.: 080-40118, schwarz MLS
Art.Nr.: 080-40119, mint MLS
Art.Nr.: 080-40120, neongelb MLS

ab **34,95 €**

34,95 €
34,95 €
59,95 €
59,95 €
59,95 €

100% wasserdicht. Rolltopverschluss, alternativ lässt sich die Tasche auch seitlich mit Schnallen schließen. Abnehmbarer, justierbarer Schultergurt. Innenfach aus Mesh mit Reißverschluss. Universaler Northwind Adapter „One4All“ oder MonkeyLoad-S-System. Großflächig reflektierender Print und Straps.

Volumen: 12 Liter | Material: 100% Nylon, TPU beschichtet

NORTH WIND

NEU

MonkeyLoad-S



NORTHWIND Einzeltasche Barrier Plus Pannier

Art.Nr.: 080-40113, blau/schwarz MLS
Art.Nr.: 080-40108, blau ONE4ALL
Art.Nr.: 080-40110, schwarz MLS
Art.Nr.: 080-40105, schwarz ONE4ALL
Art.Nr.: 080-40114, mint MLS
Art.Nr.: 080-40109, mint One4ALL
Art.Nr.: 080-40112, neongelb MLS
Art.Nr.: 080-40107, neongelb ONE4ALL
Art.Nr.: 080-40111, rot MLS
Art.Nr.: 080-40106, rot ONE4ALL

69,95 €

49,95 €
69,95 €
49,95 €
69,95 €
49,95 €
69,95 €
49,95 €
69,95 €
49,95 €

Frei von Weichmachern und PVC. 100% wasserdicht. Viel Stauraum. Innenfach aus Mesh mit Reißverschluss. Universaler Northwind Adapter „One4All“ oder MonkeyLoad-S-System. Großflächig reflektierender Print.

Volumen: 25 Liter | Material: 100% Nylon, TPU beschichtet

i-RACK II

GEPÄCKTRÄGER-SYSTEM

i-RACK II

Das bewährte i-RACK System:

Dank der intuitiven Form der Steckverbindung verriegelt Ihr Gepäckstück mit der i-RACK-Anbindung ganz leicht! Breitere „Nasen“ und eine verbesserte Aufnahme helfen bei der sicheren Anbindung des Gepäckstückes, auch in dem Fall, dass die Sicht auf den Adapter durch die Fahrradtasche verdeckt ist.

Das Ergebnis ist eine leichte und komfortable Bedienung beim Verstauen Ihres Gepäckstückes.



Kompatibilität:

Alle Gepäckstücke mit i-RACK-Schiene lassen sich auf Gepäckträgern mit i-RACK II Aufnahme montieren.



Scannen und mehr erfahren!



i-RACK II Adapter
(051-21605) 9,99 €

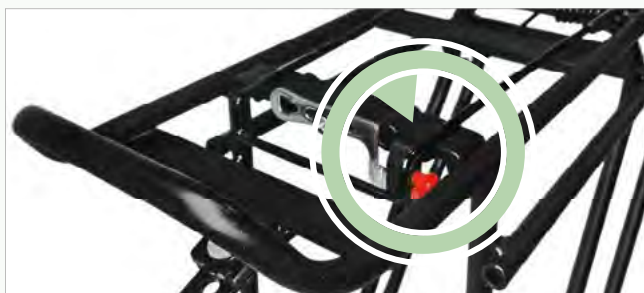

i-RACK II



i-RACK II Hinterrad System-Gepäckträger R 26 - 28 Zoll

Art.Nr.: 050-20285

34,95 €

Rüsten Sie Ihr Fahrrad mit diesem robusten System-Gepäckträger nach. Das i-RACK II System ermöglicht ein sicheres und einfaches Anbringen bzw. Wechseln von i-RACK II, -Box, -Korb oder -Taschen. Das praktische Adapter-System schafft die schnelle Verbindung zwischen Gepäckträger und Zubehör. Mit einem „Klick“ fest verbunden und durch Drücken des roten Knopfes ist die Tasche/ Korb/ Box schnell gelöst.



Mit dem i-RACK II Gepäckträger-System „clever“ transportieren!

zum Nachrüsten optimal geeignet

i-RACK II

i-RACK II Hinterrad-Gepäckträger

Art.Nr.: 051-20150, 26-28 Zoll

34,95 €

Rüsten Sie Ihr Fahrrad mit diesem robusten i-RACK II System-Gepäckträger (zur Rahmenbefestigung) auf. Robustes Design und vielseitig einsetzbar. Mit integrierter Rückstrahler- Aufnahme zur einfachen Montage des Rücklichtes. Das i-RACK II-System ermöglicht ein sicheres und einfaches Anbringen und Wechseln von passendem Zubehör wie z.B. die i-RACK II Box, i-RACK II Korb oder Tasche (siehe auch die nachfolgenden Seiten). Das praktische Adaptersystem schafft die schnelle Verbindung zwischen Gepäckträger und Zubehör. Mit einem „Klick“ fest verbunden und durch Drücken des roten Knopfes ist die Tasche oder der Korb schnell gelöst.



Mit dem i-RACK II Gepäckträger-System „clever“ transportieren!

zum Nachrüsten optimal geeignet

GEPÄCKTRÄGER-SYSTEME, TASCHEN & KÖRBE

i-RACK II

Mit dem i-RACK II
Gepäckträger-System
„clever“ transportieren!

zum Nachrüsten optimal geeignet



i-RACK II Sattelstütz-Gepäckträger 26 Zoll mit Packtaschenstreben

Art.Nr.: 051-20155

Auch ohne Packtaschenstreben erhältlich:

Art.Nr.: 051-20154

je **29,95 €**

i-RACK II System-Gepäckträger zur Montage an der Sattelstütze für 26 Zoll, mit Packtaschenstreben. Max. Belastbarkeit: 10 kg.

i-RACK II

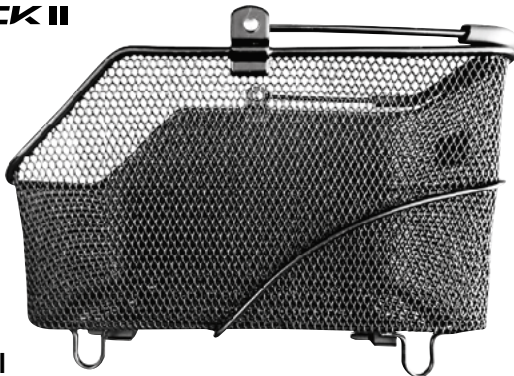

i-RACK II Korb Junior

Art.Nr.: 051-20607, schwarz

~~24,95 €*~~
19,95 €

Kleiner, schmaler, engmaschiger Hinterrad-Korb für i-RACK II Systemgepäckträger.

Maße: 25 x 37 cm

i-RACK II



i-RACK II Korb Long

Art.Nr.: 051-20609, schwarz

Art.Nr.: 051-20610, weiß

je **29,95 €**

i-RACK II Hinterrad-Korb, passend für alle i-RACK II Systemgepäckträger.

Maße: (L x B x H) 44 x 30 x 25 cm

i-RACK II



i-RACK II Korb Tour

Art.Nr.: 051-20608

29,95 €

Feinmaschiger Hinterradkorb mit Sattelaussparung und Tragegriff zur Heckmontage. Unter dem Korbboden ist eine Adapterplatte verschraubt, die mit ihrem Schienensystem in den passenden i-Rack II Gepäckträger geschoben wird.

i-RACK II



i-RACK II Black Box

Art.Nr.: 080-40940

54,95 €

Abschließbare Fahrrad-Gepäckbox inkl. Schnellverschlussadapter. Großes Packvolumen (12 Liter) passend für z.B. Fahrradhelm. Mit einem ergonomischen Tragegriff. Durch das i-RACK Schienensystem einfach auf dem i-Rack Systemgepäckträger zu montieren.

Maße: 27 x 26 x 20 cm

i-RACK II

**MONKEY
LOAD**

**NORTH
WIND**



NORTHWIND Smartbag Classic

mit i-RACK II Adapter

Art.Nr.: 080-40802, schwarz

Art.Nr.: 080-40805, grau

Art.Nr.: 080-40806, orange

je **69,95 €**

mit MonkeyLoad T Adapter

Art.Nr.: 080-40829, schwarz

Art.Nr.: 080-40830, grau

Art.Nr.: 080-40831, schwarz/orange

Art.Nr.: 080-40855, blau/braun

je **74,95 €**

Die Smartbag Classic bietet 10 Liter Stauraum und clever organisierte Fächer. Sie trägt so zuverlässig die kleinen Lasten des Radler-Alltags – damit ist sie beispielsweise perfekt für Pendler geeignet. Ausklappbare Seitentaschen vergrößern den Stauraum bei Bedarf. Die Smartbag Classic wird wahlweise mit MonkeyLoad-T oder i-RACK II sicher auf dem Gepäckträger fixiert. Auch wenn's mal ruppiger wird, ist der Inhalt sicher!

Gewicht: 1.150 g (ML-T) 940 g (i-RACK II) | Maße (L x B x H): 30 x 20 x 15 cm
Material: 100 % Nylon | Volumen: 10 Liter

**MONKEY
LOAD**

**NORTH
WIND**



MonkeyLoad-T inkl. Schloss



NORTHWIND Smartbag Pure

Art.Nr.: 080-40882, schwarz

54,95 €

Klein, aber fein! Das ist das Motto der kleinsten Smartbag von Northwind! Die clever organisierten Fächer verstauen Portemonnaie und Co. sicher und zuverlässig. Falls die Fahrt durch Nässe führt, sorgt die Regenhülle dafür, dass Tasche und Inhalt trocken bleiben. Praktisch und preisbewusst trägt sie die kleinen Lasten des Radler-Alltags.

Gewicht: 890 g | Maße: 30 x 16 x 14 cm | Material: 100 % Nylon | Volumen: 6 Liter

i-RACK II

**MONKEY
LOAD**

**NORTH
WIND**



MonkeyLoad-T inkl. Schloss



NORTHWIND Smartbag Touring

mit i-RACK II Adapter

Art.Nr.: 080-40652, khaki/lime

Art.Nr.: 080-40807, schwarz/orange

Art.Nr.: 080-40821, schwarz/lime

Art.Nr.: 080-40822, grau/lime

je **79,95 €**

mit MonkeyLoad T Adapter

Art.Nr.: 080-40832, schwarz/orange

Art.Nr.: 080-40834, schwarz/lime

Art.Nr.: 080-40835, grau/lime

Art.Nr.: 080-40886, khaki/lime

je **89,95 €**

Ob auf Tour oder zur Arbeit – mit der clever organisierten Gepäckträger-tasche Smartbag Touring ist stets alles bestens verstaut beim Radfahren. Mit 13 Litern Stauraum bietet sie viel Platz für alles, was mit auf Tour muss! Dank der ausklappbaren Seitentaschen lässt sich das Volumen bei Bedarf vergrößern. Daneben glänzt die Smartbag mit praktischen Details wie Flaschenhalter und Schlüsselhaken, was nicht nur auf Touren zu überzeugen weiß.

Gewicht: 1.200 g | Maße (L x B x H): 32 x 13 x 17 cm | Material: Nylon | Volumen: 13 Liter

GEPÄCKTRÄGER-SYSTEME, TASCHEN & KÖRBE

i-RACK II

**MONKEY
LOAD**

**NORTH
WIND**

MonkeyLoad-T inkl. Schloss

Stauraum Plus



**NORTHWIND
Smartbag Pro**

i-RACK II – Adapter
Art.Nr.: 080-40804, schwarz

89,95 €

MonkeyLoad T – Adapter
Art.Nr.: 080-40833, schwarz

99,95 €

Gepäckträgertasche im stylischen Design. Ausgestattet mit Rail Adapter für i-RACK II und MonkeyLoad Gepäckträger. Die Smartbag in der Pro-Version weiß anspruchsvolle Radler mit Fahrradgepäck zu überzeugen. Mit 17 Litern Stauraum ausgestattet, bietet sie massig Platz für Fahrradabenteuer aller Art. Dank der ausklappbaren Seitentaschen lässt sich das Volumen noch vergrößern. Besonderes Feature der praktischen und geräumigen Tasche ist der abnehmbare Flaschenhalter, der sich auch am Lenker befestigen lässt – ein besonderer Komfort auf Touren.

Gewicht: 1.600 g (ML-T) 1.450 g (i-RACK 22) | Maße: 32 x 20 x 20 cm
Material: Nylon | Volumen: 17 Liter



**MONKEY
LOAD**

**NORTH
WIND**

wasserdichtes Material

reflektierende Elemente

inkl. MonkeyLoad-Adapter



**NORTHWIND
Smartbag Dive 3.0**

Art.Nr.: 080-40885, schwarz
Art.Nr.: 080-40842, grau

je **99,95 €**

Die Smartbag Dive 3.0 kommt in besonders cleverem Gewand daher. Das wasserdichte Außenmaterial hält den Inhalt selbst bei schlechten Wetterbedingungen zuverlässig trocken. Der praktische Kordelzug ermöglicht zudem das Festmachen von weiterem Gepäck. Mit 10 Litern Stauraum bietet sie viel Platz für alles, was mit auf die Tour muss! Das macht die Allround-Gepäckträgertasche auch ideal für Pendler.

Gewicht: 1.100 g | Maße: 30 x 19 x 18 cm | Material: Polyester mit PVC Beschichtung
Volumen: 10 Liter

**MONKEY
LOAD**

**NORTH
WIND**

edler Materialmix

reflektierende Elemente

inkl. MonkeyLoad-Adapter



**NORTHWIND
Smartbag Supreme**

Art.Nr.: 080-40610, schwarz/ grau
Art.Nr.: 080-40609, schwarz

je **109,95 €**

Mit 15 Litern eignet sich der Stauraum der Supreme Smartbag optimal für die Tour oder den Weg zur Arbeit. Durch die ausklappbaren Seitentaschen und die seitlichen Mesh Pockets kann man das Fassungsvermögen sogar noch vergrößern. Mit vielen Extras, wie dem abnehmbaren Flaschenhalter und dem aufteilbaren Innenfach, dem weichen Tragegriff und dem abnehmbaren Schultergurt, weiß die Tasche zu überzeugen.

Gewicht: 1.750 g | Maße: 32 x 20 x 14 cm | Material: 100 % Nylon | Volumen: 15 Liter



i-RACK II

**MONKEY
LOAD**

**NORTH
WIND**

MonkeyLoad-T inkl. Schloss

Reißverschluss tasche innen

wasserabweisendes Material

zusammenfaltbar



**NORTHWIND
Fahrradkorb Giselle**

- Art.Nr.: 080-40665, blau
- Art.Nr.: 080-40666, schwarz/mint
- Art.Nr.: 080-40667, schwarz/pink
- Art.Nr.: 080-40668, schwarz/rot
- Art.Nr.: 080-40669, schwarz/refl
- Art.Nr.: 080-40670, blau/braun

je **74,95 €**

Stylisher Gepäckträgerkorb, der auch ohne Fahrrad als flotter Begleiter punkten kann. Die Befestigung erfolgt durch einfaches Einklicken in das MonkeyLoad-T System. Eine leichte Bügelkonstruktion trägt zur Formstabilität bei und macht den Korb faltbar. Die RV-Außentasche bietet schnellen Zugriff. Ihre Einkäufe bleiben trocken, dafür sorgt die praktische und wasserabweisende Abdeckung, die sich per Kordelzug verschließen lässt.

Maße: 30 x 20 x 20 cm | Gewicht: 1.200 g | Volumen: 12 Liter | Material: Nylon



GEPÄCKTRÄGER-SYSTEME, TASCHEN & KÖRBE

i-RACK II
MONKEY
LOAD
NORTH
WIND



MonkeyLoad-T inkl. Schloss

NORTHWIND Shopper Bag

i-RACK II (ohne Schloss)
 Art.Nr.: 080-40994, grau
 Art.Nr.: 080-40656, schwarz

je **54,95 €**

MonkeyLoad T (inkl. Schloss)
 Art.Nr.: 080-40837, grau
 Art.Nr.: 080-40838, khaki
 Art.Nr.: 080-40839, schwarz
 Art.Nr.: 080-40854, blau

je 69,95 €



Die Northwind Shopper Bag bietet eine stylische Alternative zum klassischen Gepäckträgerkorb. Sie ist aus hochwertigem brushed Polyester gefertigt. Sie verfügt über eine kleine RV-Innentasche und ist mit einem rundherum reflektierenden Band eingefasst. Zusätzlich ist ein wasserabweisender Regenschutz eingearbeitet, der per Kordelzug einfach verschlossen werden kann. Die Befestigung erfolgt durch einfaches Einklicken des vormontierten Rail-Systems, dass mit i-RACK II oder auch MonkeyLoad Gepäckträgern kompatibel ist.

Maße: 37 x 28 x 17 cm | Gewicht: 1.050 g (ML-T) 850 g (i-RACK II)
 Volumen: 15 Liter | Material: Polyester



MONKEY
LOAD
NORTH
WIND



NEU

MonkeyLoad-T



NORTHWIND Shopper Basket City

Art.Nr.: 080-40900, rot
 Art.Nr.: 080-40902, schwarz/grau
 Art.Nr.: 080-40901, blau

je **69,95 €**

Zeitloser, schicker Print. Wasserabweisender Regenschutz mit Kordelzug, zusammenklappbare Tragegriffe, umlaufendes reflektierendes Band, MonkeyLoad-T-System, abschließbar.

Maße: 36 x 32 x 22 cm | Volumen: 15 Liter

KLICKfix®

UniKlip 2 Adapter-System

UniKlip 2 einfach – universell

- ▶ für unterschiedlichste Gepäckträger
- ▶ einstellbare, universelle Lösung
- ▶ unabhängig von System-Trägern



Gepäckträger Ø 10-16 mm

Durch den flexiblen Federdraht fixieren die beiden Riegel das Zubehör sicher und spielfrei auf dünnen und dickeren Gepäckträgerstreben mit Ø 10-16 mm. Die Federklappe muss in der Regel nicht entfernt werden.



Breite einstellen

Der UniKlip 2 kann auf Gepäckträgerbreiten von 9-16 cm angepasst werden – auch für nicht parallel verlaufende Gepäckträgerstreben geeignet. Die vier Schrauben lösen und die Schienen mit Hilfe der Skala auf das Innenmaß einstellen.

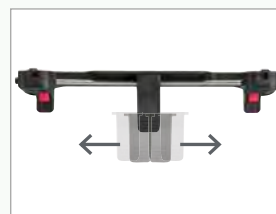

Riegel verschiebbar

Das Zubehör wird durch Umklappen der Riegel auf dem Gepäckträger befestigt. Damit diese zuverlässig einrasten und nicht durch Akku oder Querstreben behindert werden, sind beide Riegel entlang des Federdrahtes verschiebbar.



Steckschloss optional

Der Adapter kann mit einem Steckschloss zur Sicherung des Zubehörs auf dem Gepäckträger nachgerüstet werden. Das Schloss umgreift Gepäckträgerstreben von Ø 10-16 mm und sichert das Zubehör vor unbefugtem Abnehmen.

KLICKfix

KLICKfix® UniKlip 2 Gepäckträger-Adapter

Art.Nr.: 0212UN, schwarz

37,95 €

Der UniKlip 2 ist auf unterschiedlichsten Gepäckträgern verwendbar, dabei aber noch flexibler, leichter und kompakter als das Vorgängermodell. Die beiden Riegel sind verschiebbar, um hinderlichen Streben einfach auszuweichen. Dadurch passt das neue Modell auf eine noch größere Vielzahl von Gepäckträgern. Die Breite ist einmalig auf das Innenmaß des jeweiligen Gepäckträgers einzustellen. Zubehör aufsetzen – Klip umlegen – fest!

Maße: 3.7 x 22 x 17 cm | Gewicht: 235 g | Traglast: 10 kg max.



RIXEN KAUL

KLICKfix

KLICKfix® Rackpack Sport Waterproof mit UniKlip 2-Adapter

Art.Nr.: 0269UNSW, grau

129,95 €

Großvolumige Tasche für den Gepäckträger, die sich einfach weit öffnen und auch wieder schließen lässt. Mit abnehmbarem Schultergurt, Lampenhalter und Reflektoren. Innen mit Extrafächern, Polsterung und praktischem Gummizug am Boden, um den Inhalt zu sichern. Auf dem Taschendeckel lässt sich unter der Gepäckspinne z.B. eine nasse Jacke schnell verstauen. Körbe, Taschen und Boxen mit RACKTIME Adapter können ausschließlich auf speziellen RACKTIME Gepäckträgern verwendet werden. Diese sind an den 4 charakteristischen Löchern erkennbar, in welche die Zapfen passgenau geschoben werden.

Maße: 20 x 41 x 25 cm | Gewicht: 1.260 g | Volumen: 12 Liter | Traglast: 10 kg max.



RIXEN KAUL

KLICKfix



RIXEN & KAUL Rackpack Touring GTA – mit UniKlip 2-Adapter

Art.Nr.: 0264 GTA, schwarz

133,95 €

Jetzt auch fürs GTA System: Extra geräumiger Rackpack mit großem Hauptfach und zwei großzügigen Seitentaschen. Der geöffnete Taschendeckel kann separat bepackt und der Inhalt durch ein Netz mit Reißverschluss gesichert werden. Zur Touring-Ausstattung zählen außerdem ein Netzfach auf dem Deckel, der umlaufende Reflektor, ein komfortabler Schultergurt, die Regenhaube und der verstellbare Tragegriff.

Maße: 31 x 35 x 28 cm | Gewicht: 1.000 g | Volumen: 20 Liter

RIXEN KAUL

KLICKfix



RIXEN & KAUL Rackpack Touring – mit UniKlip 2-Adapter (für beliebige Gepäckträger)

Art.Nr.: 0264UK, mit UniKlip, schwarz

162,95 €

Extra geräumiger Rackpack mit großem Hauptfach. Das Tourengepäck lässt sich im Haupt- und Innenfach und zwei großzügigen Seitentaschen übersichtlich und gut zugänglich verstauen. Der geöffnete Taschendeckel kann separat bepackt und der Inhalt durch ein Netz mit Reißverschluss gesichert werden. In einem Netzfach auf der Oberseite des Deckels lässt sich beispielsweise nasse Kleidung unterbringen. Zur Touring-Ausstattung zählen außerdem der umlaufende Reflektor, ein komfortabler Schultergurt, die Regenhaube und der verstellbare Tragegriff.

Maße: 31 x 35 x 28 cm | Gewicht: 1.000 g | Volumen: 20 Liter | Traglast: 10 kg max.



wasserdicht

RIXEN & KAUL Baggy Mini Waterproof – mit Baggy Pro Platte

Art.Nr.: 0270MW, grau

92,95 €

Kompakte und handliche, wasserdichte Tasche für den KLICKfix® Lenkeradapter, die sich mit einem Handgriff weit öffnen und auch wieder schließen lässt. Der Inhalt ist gut einsehbar und bei einem kurzen Zwischenstopp vom Rad aus bequem erreichbar. Mit praktischem Innenfach, abnehmbarem Schultergurt und Reflektor. Belastbar bis max. 3 kg.

Maße: 20 x 9,2 x 16 cm | Gewicht: 400 g | Volumen: 2 Liter



wasserdicht

RIXEN & KAUL Aventure Compact Waterproof

Art.Nr.: 0272W, grau

108,95 €

Kompakte wasserdicht verschweißte Lenkertasche mit einhändig bedienbarem Deckel. Zwei Innentaschen und ein Reißverschlussfach helfen bei der Organisation, während das Smartphonefach im Deckel Platz für Smartphones bis 15 x 7,5 cm bietet. Mit KLICKfix Adapterplatte für Lenkeradapter. Einhändig bedienbarer Deckel, 2 Innentaschen, 1 Reißverschlussfach, Smartphonefach im Deckel, Schultergurt und Reflektor.

Maße: 20 x 20 x 18 cm | Gewicht: 630 g | Volumen: 3,5 Liter



RIXEN & KAUL Backpack Light – mit UniKlip 2 (für beliebige Gepäckträger)

Art.Nr.: 0268 UKGR, grau, mit UniKlip

111,95 €

Schlanke aber dennoch üppig ausgestattete Backpack mit geräumigem, gepolsterten Hauptfach und Innentasche. Eine Trinkflasche kann in einer Außentasche verstaut und mit einem Kordelzug gesichert werden. Ausgerüstet mit Griff, Tragegurt, Reflektor und Regenhaube. Inklusive Racktimeadapter. Belastbar bis max. 10 kg.

Maße: 37 x 19 x 18 cm | Gewicht: 635 g | Volumen: 8 Liter



RIXEN & KAUL Backpack Sport – mit UniKlip 2 (für beliebige Gepäckträger)

Art.Nr.: 0268USGR, grau, mit UniKlip

159,95 €

Neue Backpack Generation mit extra stabiler Konstruktion und frischer Optik. Durch ihren hervorragenden Aufbau hält sie auch bei sportlicher Fahrweise zuverlässig ihre Form. Mit 2 Seitentaschen, Flaschenfach, Innentasche, Reflektor, Schultergurt, Tragegriff und Regenhaube. Belastbar bis max. 6 kg.

Maße: 28 x 37 x 19 cm | Gewicht: 900 g | Volumen: 12 Liter

RIXEN & KAUL
KLICKfix



RIXEN & KAUL Rackpack Sport – mit UniKlip 2

Art.Nr.: 0269UAS, schwarz, mit UniKlip

135,95 €

Auch erhältlich in Grau:

Art.Nr.: 0269UAGR, mit UniKlip

142,95 €

Rackpack Generation mit extra stabiler Konstruktion und frischer Optik. Durch ihren neuartigen Aufbau hält sie auch bei sportlicher Fahrweise zuverlässig ihre Form. Mit zwei Seitentaschen, Flaschenfach, Innentasche, Reflektor, Schultergurt, Tragegriff mit Klett zum Sichern des Tragegurtes und Regenhaube.

Maße: 19 x 37 x 28 cm | Gewicht: 950 g | Volumen: 12 Liter



reishel.
KLICKfix



REISENTHEL Carrybag GT – mit UniKlip 2

Art.Nr.: 0305UNTR, twist sky rose, mit UniKlip

154,50 €

Der beliebte Einkaufskorb von Reishel kommt mit KLICKfix® ans Fahrrad. Dank dem gepolsterten Tragebügel lässt sich der quer ausgerichtete Korb komfortabel tragen und besticht durch satte 24 L Stauraum für Einkäufe, die sicher mit dem Kordelzug verschlossen werden können. Der solide Thermoform Boden und die Versteifungen bringen Stabilität, ein Reißverschlussfach im Inneren bietet genug Platz für Schlüssel und Wertsachen. Die Versteifungselemente lassen sich herausnehmen, so dass der Korb flach und platzsparend verstaut werden kann.

Maße: 42 x 28 x 33 cm | Gewicht: 1.227 g | Volumen: 24 Liter

RIXEN & KAUL
KLICKfix



RIXEN & KAUL Rackpack Sport Plus – mit UniKlip 2

Art.Nr.: 0269UBS, schwarz, mit UniKlip

155,95 €

in grau erhältlich:

Art.Nr.: 0269 UBGR, mit UniKlip

163,95 €

Rackpack Generation mit extra stabiler Konstruktion und frischer Optik. Durch ihren neuartigen Aufbau hält sie auch bei sportlicher Fahrweise zuverlässig ihre Form. Mit zwei ausklappbaren Seitentaschen für mehr Volumen, eine Seite geschlossen, die andere Seite mit Netz. Außerdem mit Flaschenfach, Innentasche, Reflektor, Schultergurt, Tragegriff mit Klett zum Sichern des Tragegurtes und Regenhaube. Taschen, Boxen und Textilkörbe mit UniKlip können auf beliebigen Gepäckträgern verwendet werden. Breite einmalig auf Gepäckträger einstellen. Zubehör aufsetzen – Klip umlegen – fest!

Maße: 19 x 37 x 28 cm | Gewicht: 1.195 g | Volumen: 18 Liter

KLICKfix

KORBKLIP 2-SYSTEM

- ▶ Körbe einfach und sicher befestigen
- ▶ Auch für E-Bikes mit integriertem Akku
- ▶ Mit Federklappen kompatibel
- ▶ Auf V-förmige Träger einstellbar
- ▶ Für Gepäckträger mit Ø 10–16 mm
- ▶ 9–16 cm / 9–40 cm Breite (je nach Korb)

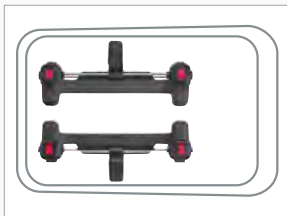

Breite einmalig einstellen

Der KorbKlip 2 ist für Gepäckträgerbreiten 9–16/40 cm nutzbar. Extragroße Korbmodelle sind mit KorbKlip 2 auf Frontträgern bis zu einer Breite von 40 cm verwendbar.



Ø 9-16 cm

Gepäckträger Ø 10–16mm

Durch den flexiblen Federdraht fixieren die beiden Riegel das Zubehör sicher und spielfrei auf unterschiedlichen Gepäckträgerstreben mit Ø 10–16 mm.



Steckschloss optional

Körbe mit KorbKlip 2 können optional mit einem Steckschloss auf dem Gepäckträger gesichert werden.



Ø 15-20 cm

Riegel Oversize Ø 15–20mm

Bei besonders dicken Gepäckträgerstreben oder unrunder Querschnitten ist der UniKlip 2 und KorbKlip 2 mit dem Riegel Oversize Ø 15–20 mm nachzurüsten.

RIXEN & KAUL
KLICKfix



RIXEN & KAUL Hinterradkorb City Korb 2 mit KorbKlip

Art.Nr.: 0314K

54,95 €

Längsorientierter City-Korb. Feinmaschig und mit einem komfortablen Tragegriff ausgestattet.

Volumen: 20 Liter | Gewicht: 1.600 g | Maße: 31 x 41 x 21 cm | Belastung max. 10 kg

RIXEN & KAUL
KLICKfix



RIXEN & KAUL Citymax Korb

Art.Nr.: 0319kk, schwarz

64,95 €

Ein längsorientierter, feinmaschiger Korb mit besonders großem Volumen. Mit KorbKlip2 Befestigungssystem.

In vier Befestigungsvarianten erhältlich.

Volumen: 24 Liter | Gewicht: 1.800 g | Maße: 23 x 22,5 x 36 cm | Belastung max. 10 kg



RIXEN & KAUL Rain Cover

Art.Nr.: 0372RC, Größe S, 22 x 17 x 25 cm, Gewicht 20 g
-> für Lenkertaschen

ab **16,50 €**

Art.Nr.: 0303RC, Größe M, 34 x 26 x 25 cm Gewicht 40 g
-> ideal für Bikebaskets oder Lenkerkörbe

18,95 €

Art.Nr.: 0371RC, Größe L, 43 x 31 x 24cm, Gewicht: 45 g
-> Regenhülle mit Reflektor - ideal für Roomy GT, kompakte Packtaschen oder Rucksacks

20,95 €

Art.Nr.: 0305RC, Größe XL, 29 x 34 x 42cm, Gewicht: 50 g
-> ideal für Carrybag GT oder Gepäckträgerkörbe

22,95 €

Gegen Regen geschützt und gleichzeitig besser gesehen werden! Wasserdicht verschweißte Regenhüllen im praktischen Kordelzugbeutel. Mit allseitig sichtbaren Reflektoren. Die Größe S ist für Reisen^{thel} Roomy oder kompakte Packtaschen ähnlicher Größe nutzbar.

Gewicht: 20 g | Maße: 22 x 17 x 25 cm



KLICKfix[®] Uni Korb

Art.Nr.: 050-20519, schwarz

je **29,95 €**

Art.Nr.: 050-20522, silberfarben

Hohe Bauform mit feinmaschiger Struktur und Tragebügel. Die Adapterplatte auf der Korbrückwand ist höhenverstellbar. So lässt sich die Korbposition exakt ans Rad anpassen und es bleibt genügend Raum für den Scheinwerfer. Keine zusätzliche Abstützung zur Gabel oder Steuerrohr notwendig. KLICKfix[®] Lenkeradapter separat erhältlich.

Volumen: 16 Liter | Gewicht: 1.000 g | Maße: 33 x 26 x 25 cm



RIXEN & KAUL Bikebasket

Art.Nr.: 080-40293, Bubbles anthrazit

ab **72,95 €**

Art.Nr.: 0303TR, twist sky rose

84,95 €

Art.Nr.: 080-40290, Fluor anthrazit

72,95 €

Art.Nr.: 080-40310, Dots

72,95 €

Art.Nr.: 080-40311, Rings

72,95 €

Art.Nr.: 0303TC, twist coffee

77,50 €

Art.Nr.: 080-40368, Autumn

72,95 €

Art.Nr.: 080-40280, schwarz

72,95 €

Art.Nr.: 03030A, Op Art

76,95 €

Art.Nr.: 0303RMG, Rhombus Midnight Gold

89,95 €

Art.Nr.: 0303GB, Garden Blue

72,95 €



Die schicke Textiltasche/Vorderradkorb von Reisen^{thel} mit Aluminium-Rahmen zum Anklicken für den KLICKfix[®]-Lenkeradapter. Auch ohne Fahrrad glänzt der Bikebasket als flotter Begleiter in der City. Mit Front- und Innentasche Handfisch, Kordelverschluss und abnehmbarem Utensilientäschchen ausgestattet. Belastbar bis max. 5 kg. In verschiedenen Farben erhältlich.

Maße: 35 x 28 x 26 cm | Gewicht: 800 g | Volumen: 15 Liter



NORCO Framebag Phone Waterproof (ohne Smartphone)

Art.Nr.: 0292PW, dunkelgrau

53,95 €

KLICKfix®-kompatibel

Wasserdichte Tasche mit Smartphonefach fürs Oberrohr, die dank der Duo Kupplung mit einem Klick sicher befestigt und durch einen Zug am Gurtband wieder abgenommen werden kann. Der extra flache Duoadapter sorgt für festen Sitz nah am Rahmen. Im geräumigen Hauptfach mit Rollverschluss finden Powerbank, Snacks oder Werkzeug Platz, während Smartphones bis max. 8,5 x 16,5 cm immer im Blick und bedienbar bleiben. Sind am Oberrohr keine Gewindebuchsen vorhanden, kann die Tasche alternativ mit dem Duoadapter Unifit und zwei Spannbändern montiert werden. Belastbar bis max. 2 kg.

Maße: 9 x 7,5 x 21 cm | Volumen: 1 Liter | Gewicht: 180 g



NORCO Bikepack Fork Waterproof

Art.Nr.: 0282W, dunkelgrau

79,95 €

Wasserdichte und formstabile Gabeltasche mit Rollverschluss, die dank der Duo Kupplung mit einem Klick sicher befestigt und durch einen Zug am Gurtband wieder abgenommen werden kann. Durch die stabile Innenkonstruktion und den vor Verdrehen geschützten, extraflachen Duoadapter sitzt die Tasche fest und nah an der Gabel. An Gabeln mit nur einer Gewindebuchse kann die Tasche alternativ mit dem Duoadapter Unifit im Rahmengewinde verschraubt und mit 1 - 2 Spannbändern kombiniert montiert werden. Belastbar bis max. 3 kg.

Maße: 15 x 12 x 28 cm | Volumen: 4 Liter | Gewicht: 450 g



RIXEN & KAUL Bikepack X Compact Waterproof

Art.Nr.: 0219WSA

129,95 €

KLICKfix®-kompatibel

Kompakte wasserdichte Bikepacking Satteltasche, die ohne lästiges Verzurren blitzschnell montiert und wieder abgenommen werden kann. Einfach am Contour Satteladapter anklicken und die Klettschleife um die Sattelstütze fixieren, schon sitzt die Tasche sicher und ohne zu pendeln. Durch diese Befestigung gepaart mit dem stabilen Innenaufbau weisen Bikepack X Taschen eine höhere Belastbarkeit von bis zu 4 kg auf. Das Packvolumen kann durch den praktischen Rollverschluss zwischen 4,5 und 6,5 L variiert werden, so dass der Inhalt im gepolsterten Hauptfach vor Verrutschen geschützt ist. Die Kombination aus Lampenhalter und Reflektor sorgt für bessere Sichtbarkeit. Belastbar bis max. 4 kg.

Maße: 49 x 18 x 15 cm | Volumen: 4,5 - 6,5 Liter | Gewicht: 400 g



KLICKfix®-kompatibel

RIXEN & KAUL Vario Rack Sport

Art.Nr.: 1911S, schwarz

67,95 €

Der kompakte, leichte Gepäckträger kann in zwei Höhen am Lenkeradapter angeklickt werden. Das verstellbare Gurtband mit Reflektor lässt sich einfach auf der leichten Aluminium-Struktur anklipsen. Mit dem großen, zentralen Steckverschluss ist das Gepäck auf der breiten Auflagefläche ruckzuck verspannt. Belastbar bis max. 7 kg.

Maße: 26 x 16 x 20 cm | Gewicht: 410 g



KLICKfix®-kompatibel

RIXEN & KAUL Bikepack Waterproof

Art.Nr.: 0273W, dunkelgrau

102,95 €

Wasserdichte Lenkertasche für Bikepacking und Touren, die klassisches Roll Bag Design mit der schnellen und sicheren Montage am Lenkeradapter verbindet. Das geräumige Hauptfach ist über zwei seitliche Rollverschlüsse erreichbar, die auch das variable Packvolumen von 6 bis 12 L ermöglichen. Eine Regenjacke oder andere Dinge, die schnell erreichbar sein sollen, lassen sich außen unter der Gepäckspinne verstauen. Der Reflektor an der Frontseite sorgt für gute Sichtbarkeit. Passend für gerade Lenker oder Rennlenker ab 42 cm Breite. Belastbar bis max. 7 kg.

Maße: 18 x 18 x 36 cm | Volumen: 6-12 Liter | Gewicht: 670 g



RIXEN & KAUL Bikepack X Waterproof

Art.Nr.: 0218WSA, dunkelgrau

146,95 €

KLICKfix®-kompatibel

Große wasserdichte Bikepacking Satteltasche, die ohne lästiges Verzurren blitzschnell montiert und wieder abgenommen werden kann. Einfach am Contour Satteladapter anklicken und die Klettschleife um die Sattelstütze fixieren, schon sitzt die Tasche sicher und ohne zu pendeln. Durch diese Befestigung gepaart mit dem stabilen Innenaufbau weisen Bikepack X Taschen eine höhere Belastbarkeit von bis zu 4 kg auf. Das Packvolumen kann durch den praktischen Rollverschluss zwischen 8 und 10 L variiert werden, so dass der Inhalt im gepolsterten Hauptfach vor Verrutschen geschützt ist. Die Kombination aus Lampenhalter und Reflektor sorgt für bessere Sichtbarkeit. Belastbar bis max. 4 kg.

Maße: 76 x 18 x 21 cm | Volumen: 8-12 Liter
Gewicht: 750 g

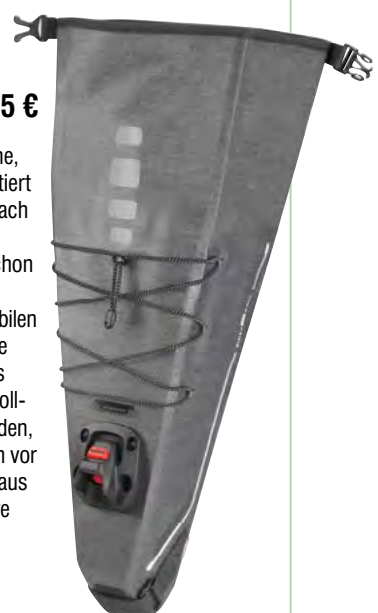



KLICKfix®-kompatibel



NORCO Glenbar Lenkertasche

Art.Nr.: 0221UB, tweed grey

76,95 €

Kompakte Lenkertasche in modernem urbanen Design mit integriertem Smartphone-Fach. Mit KLICKfix® Lenkeradapter Universal und Platte, robustes Norco Nylongewebe mit textiler Optik und Textur, gefütterte, formstabile Konstruktion, abnehmbarer Schultergurt, reflektierende Applikationen, Steckverschluss aus Aluminium, praktische Fronttasche mit abnehmbarem Schlüsselring, Regenüberzug.

Volumen: 5 Liter | Gewicht: 565 g | Maße: 23 x 17 x 15 cm

KLICKfix®-kompatibel



NORCO Kinburn Lenkertasche

Art.Nr.: 0245UB, tweed grey

79,95 €

Lenkertasche in modernem, urbanen Design mit großer, leicht zugänglicher Öffnung. Mit KLICKfix® Adapterplatte für Lenkeradapter. Robustes Norco Nylongewebe mit textiler Optik und Textur. Leicht zugängliches Hauptfach. Mit großer Deckelöffnung, praktische Fronttasche Reißverschluss-Anhänger aus Aluminium. Formstabile Konstruktion. Mit Tragegriff, Schultergurt reflektierende Applikationen und Regenüberzug. Wird ohne KLICKfix® Lenkeradapter geliefert.

Volumen: 5 Liter | Gewicht: 570 g | Maße: 28 x 22 x 9 cm

KLICKfix®-kompatibel



NORCO Taybury Rucksack Tasche

Art.Nr.: 0220UB, tweed grey

106,95 €

Stilvoller und trendiger Begleiter für das urbane Terrain mit praktischer Lenkermontage. Mit KLICKfix® Adapterplatte für Lenkeradapter. Robustes Norco Nylongewebe mit textiler Optik und Textur. Praktische Öffnung mit eingearbeiteten Metallbügeln, integrierte, stabile Tragegriffe. Steckverschluss aus Aluminium, gefütterte, formstabile Konstruktion. Integrierte, abnehmbare Schulterträger, gepolstertes Rückenteil. Reflektierende Applikationen. Regenüberzug.

Volumen: 9 Liter | Gewicht: 860 g | Maße: 33 x 28 x 12,5 cm

KLICKfix®-kompatibel



NORCO Cadrick Rucksack-Tasche

Art.Nr.: 0237UB, tweed grey

144,95 €

Zwei Taschen in einer. Innovative Rucksack-Tasche mit komfortablem Umschlagdeckel und urbanem Design. Einfache und schnelle Verwandlung von Tasche zu Rucksack und umgekehrt, mit KLICKfix® Kompakt-Schiene mit variabler Hakenposition, robustes Norco Nylongewebe mit textiler Optik und Textur, gepolsterte Schulterträger mit Brustgurt, atmungsaktiver Mesh-Strukturpolsterrücken, großes Hauptfach mit gepolstertem Laptopfach bis zu 15 Zoll, Außentaschen und Haltegriff, reflektierende Applikationen, Regenüberzug.

Volumen: 20 Liter | Gewicht: 1.570 g | Maße: 50 x 28 x 21 cm

NORCO®



inkl. KLICKfix®-Adapter

NORCO Ohio Gepäckträgertasche (ohne Flasche)

Art.Nr.: 080-40329, schwarz

71,50 €

Praktische Aufsatztasche in kompakter Form mit integrierter Flaschenhalterung. Universelle Vierpunkt-Klettverschlussbefestigung für alle gängigen Gepäckträger, robustes Norco Nylongewebe mit Diamant-Ripstopstruktur, gefüttertes, formstabiles Design, Deckel mit Spannkordel und Innenfach, robuster, gummierter Boden, reflektierende Applikationen, praktische Außentaschen, Regenüberzug, abnehmbarer Schlüsselring und Schultergurt.

Maße: 38 x 20 x 17 cm | Gewicht: 530 g
Volumen: 7,5 + 0,75 Liter

NORCO®



inkl. KLICKfix®-Platte



NORCO Canmore City Tasche ISO

Art.Nr.: 0243AI, schwarz

72,95 €

Hochwertige Lenkertasche in modernem Design. Mit KLICKfix® Adapterplatte für Lenkeradapter, isolierendes Innenfutter mit Aluminiumfolie. Dicht schließender Deckel mit Reißverschluss, großes, leicht zugängliches Hauptfach, praktische Fronttasche mit Schlüsselring. Modernes Design mit reflektierenden Applikationen, abnehmbares Kartenfach und Netzaußentaschen. Regenüberzug und abnehmbarer Schultergurt. Wird ohne KLICKfix® Lenkeradapter geliefert.

Maße: 34 x 34 x 14 cm | Gewicht: 1.030 g | Volumen: 13 Liter

NORCO®



inkl. KLICKfix®-Befestigung

NORCO Canmore City Tasche ISO

Art.Nr.: 0201KI, schwarz

77,95 €

Moderne Gepäckträgertasche mit seitlicher Abschrägung für die City und den Einkauf, KLICKfix®-Kompakt-Schiene mit variabler Hakenposition, robustes Norco Nylongewebe, gefütterte, formstabile Innenversteifung, beidseitig abgeschrägt für mehr Trittfreiheit, modernes Design mit reflektierenden Applikationen, großes Hauptfach mit Innentasche.

Maße: 34 x 34 x 14 cm | Gewicht: 1.160 g | Volumen: 14 Liter



NORCO®

inkl. KLICKfix®-Platte

NORCO Kansas Lenkertasche (ohne Flasche)

Art.Nr.: 0227S

79,95 €

Durchdachte Lenkertasche in modernem Design mit integriertem Flaschenhalter und Smartphonefach. Robustes Norco Nylongewebe mit Diamant-Ripstopstruktur, großes, leicht zugängliches Hauptfach, praktische Vortasche mit Schlüsselring, mit reflektierenden Applikationen, Netzaußentaschen, Regenüberzug und abnehmbarer Schultergurt.

Maße: 26 x 29 x 15 cm | Gewicht: 900 g | Volumen: 8 Liter

NORCO®



inkl. KLICKfix®-Adapter

NORCO Ohio Satteltasche SA (ohne Flasche)

Art.Nr.: 0230AS, schwarz

99,95 €

Sportliche Tasche zur Montage am Sattelgestell mit integriertem Trinkflaschenfach. KLICKfix® Contourbügel und Contour Satteladapter, gepolstertes Innenfach, integriertes Trinkflaschenfach, robustes Norco Nylongewebe mit Diamant-Ripstopstruktur, reflektierende Applikationen, gummierter, abwaschbarer Boden, Regenüberzug und abnehmbarer Schlüsselring, max. Belastungsgewicht 2 kg.

Maße: 31 x 16 x 15 cm | Gewicht: 500 g | Volumen: 6 Liter

GEPÄCKTRÄGER-SYSTEME, TASCHEN & KÖRBE



inkl. KLICKfix®-Platte



NORCO Ashby Lenkertasche

Art.Nr.: 0240 RE, schwarz/grau

79,95 €

Kompakte Lenkertasche in modischem Design. Eine praktische Fahrrad-Fronttasche mit abnehmbarem Schlüsselring mit Klickfix® Adapterplatte für Lenkeradapter. Ein hochwertiges Nylongewebe aus recyceltem Kunststoffmaterial. Formstabiles Design inkl. abnehmbarer Schultergurt für komfortables Tragen. Ebenso integriert ist ein Smartphone-Fach auf der Oberseite mit Regenüberzug. Die Tasche bietet reflektierende Design-Elemente.

Maße: 23 x 17 x 15 cm | Gewicht: 525 g | Volumen: 5 Liter



inkl. KLICKfix®-Befestigung



NORCO Filton City-Tasche

Art.Nr.: 0201RE, schwarz/grau

99,95 €

Stylische City-Tasche mit hochwertigen Nylon-Stoffen aus recycelten PET-Flaschen. KLICKfix® Variohaken E Befestigungssystem. Hochwertiges Norco Nylongewebe aus recyceltem Kunststoffmaterial. Große Öffnung mit eingearbeiteten Metallbügeln. Eine formstabile Konstruktion mit Tragegriff und Schultergurt.

Maße: 38 x 30 x 13 cm | Gewicht: 855 g | Volumen: 12 Liter



Uniklip 2



NORCO Danybury Gepäckträger tasche TopKlip

Art.Nr.: 0249 RE, schwarz

131,95 €

Aufsatteltasche in modernem Design mit großem Volumen. Mit KLICKfix® TopKlip Schnellbefestigung für alle gängigen Gepäckträger. Das Material aus einem hochwertigen Norco Nylongewebe aus recyceltem Kunststoffmaterial.

Maße: 34 x 22 x 21 cm | Gewicht: 1.060 g | Volumen: 10,5 Liter

RIXEN  KAUL



RIXEN & KAUL Bottlefix Ahead

Art.Nr.: 050-20713, schwarz

10,95 €

Ermöglicht die Montage eines Flaschenhalters an Ahead Vorbauten. Der Bottlefix Ahead wird an Stelle der Verschlusskappe des Steuersatzes montiert und ist für alle üblichen Flaschenhalter verwendbar.

Gewicht: 27 g

KLICKfix



KLICKfix® Lenkeradapter Caddy

Art.Nr.: 050-20544, schwarz

27,50 €

Vielseitig einsetzbare Variante des KLICKfix® Lenkeradapters für die Montage an senkrechten Röhren Ø 22-36 mm. Robustes Gehäuse aus glasfaserverstärktem Polyamid. Geeignet für die Verwendung an Falträdern, Rollern, Golfcaddys, Rollstühlen etc.

Gewicht: 120 g | Max. Belastungsgewicht: 7 kg

KLICKfix



auch für Falträder

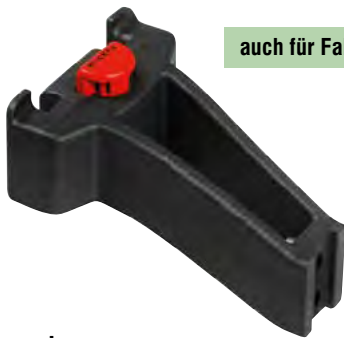

KLICKfix® Lenkeradapter für Steuerrohr

Art.Nr.: 050-20529, schwarz

31,95 €

Dieser Adapter basiert auf den gleichen Grundelementen wie der Vorbauadapter. Montage ausschließlich an Rädern mit Gewindegewinde (Stichmaß 16 oder 30 mm) am Steuerrohr möglich. Durch die Montage am Rahmen wird das Lenkverhalten nicht beeinträchtigt. Die gekröpfte Form schafft mehr Abstand zum Vorderrad, damit viele Zubehörteile auch an kleinen Rahmen z. B. von Falträdern verwendbar sind.

Gewicht: 155 g | Max. Belastungsgewicht: 5 kg

KLICKfix



KLICKfix® Lenkeradapter für Vorbau

Art.Nr.: 050-20533, schwarz

34,95 €

An vielen Cityrädern lässt sich der Lenkeradapter am Vorbau montieren (Ø 22,2 – 25,4 mm). Vorteile sind die günstige Zubehörposition mit niedrigerem Schwerpunkt und mehr Platz am Lenker für Computer, Lampe oder Klingel. In Kombination mit neigungsverstellbaren Vorbauten bleibt die Zubehörposition unabhängig von der Einstellung des Vorbauwinkels. Der Adapter kann auch um 180° gedreht montiert werden. Damit stehen 2 unterschiedliche Montagehöhen zur Verfügung.

Gewicht: 210 g | Max. Belastungsgewicht: 5 kg

KLICKfix



für E-Bikes

KLICKfix® Lenkeradapter E mit Schloss

Art.Nr.: 050-20616, schwarz

44,95 €

KLICKfix® Lenkeradapter mit Schloss kombinierbar mit E-Bike Displays. Durch die extra weite Montagebrücke lässt sich der Adapter leicht an Lenker mit E-Bike Displays montieren. Ein Demontieren des Displays entfällt dadurch. 22 mm länger als die Standardversion. Max. Belastungsgewicht 7 kg.

Gewicht: 200 g | Abstand innen: 78 mm | Breite: 110 mm

RACKTIME

KLICKfix



RIXEN & KAUL Bike Box für RACKTIME Gepäckträger

Art.Nr.: 080-40035, schwarz

59,95 €

Schlanke Hartbox mit Schloss. Sie bietet ausreichend Platz für kleines Gepäck oder einen Helm. Der Inhalt ist vor Regen geschützt. Mit unempfindlicher Oberflächen-Struktur.

Gewicht: 1.000 g | Volumen: 12 L | Maße: (L x B x H) 25 x 35 x 18 cm

GEPÄCKTRÄGER-SYSTEME, TASCHEN & KÖRBE

RIXEN KAUL
KLICKfix



Rixen & Kaul Bike Box

Art.Nr.: 080-40030, schwarz

44,95 €

Separat erhältlich:

Art.Nr.: 080-40006, Box-Halter, GTA Kupplung

7,50 €

Stabile Hartbox mit Schloss. Bietet ausreichend Platz für kleines Gepäck. Der Inhalt ist vor Regen geschützt. Mit unempfindlicher Oberflächen-Struktur.

Maße: 25 x 35 x 18 cm | Gewicht: 1.000 g | Volumen: 12 Liter

RIXEN KAUL
KLICKfix



RACKTIME-kompatibel



RIXEN & KAUL Rackpack Light

Art.Nr.: 080-40341, schwarz

85,95 €

Schlanke, aber dennoch üppig ausgestattete Rackpack mit geräumigem, gepolstertem Hauptfach und Innentasche. Eine Trinkflasche kann in einer Außentasche verstaut und mit einem Kordelzug gesichert werden. Ausgerüstet mit Griff, Tragegurt, Reflektor und Regenhaube.

Maße: 37 x 19 x 18 cm | Gewicht: 635 g | Volumen: 8 Liter | Zuladung: max. 6 kg

RIXEN KAUL
KLICKfix



RACKTIME-kompatibel



RIXEN & KAUL Rackpack 1 (ohne Flasche)

Art.Nr.: 080-40325, schwarz

85,95 €

Formstabile Tasche mit gepolsterten Seitenwänden. Das Hauptfach mit Doppel-RV wird von einer zusätzlichen Stoffklappe abgedeckt, unter der auch Jacke oder Pulli verstaut werden können. Das Flaschenfach an der Rückseite lässt sich mit Zurgurt flach anlegen. Mit Reflektor, Lampenhalter, Tragegriff und Regenhaube.

Maße: 28 x 22 x 35 cm | Gewicht: 800 g | Volumen: 10 Liter | Zuladung: max. 6 kg

RACKTIME
KLICKfix



KLICKFIX Structura GT

Art.Nr.: 0315RBRF, braun

Art.Nr.: 0315RSF, schwarz

je **99,95 €**

Natürlicher, edler Look und dabei robust und farbbeständig. Passend zu den geflochtenen Lenkerkörben die längs orientierte Variante für den Gepäckträger. Mit besonders großem Volumen und Tragegriff.

Maße: 24 x 20 x 44 cm | Gewicht: 2.100 g | Volumen: 18 Liter | Zuladung: max. 10 kg

RACKTIME

GEPÄCKTRÄGER-SYSTEM

RACKTIME Gepäckträger-System

Der Snap-it-Adapter ist das Herzstück des RACKTIME System-Gepäckträgers. Ob Korb oder Tasche der RACKTIME Snap-it-Adapter schafft die stabile Verbindung. Ein „Klick“ und der Adapter ist eingerastet, eine Hebelbewegung später und Sie haben Ihre Tasche oder Ihren Korb mit einem Griff wieder gelöst. Ganz einfach und schnell. Stabil, elegant und leicht.



RACKTIME Eco

Art.Nr.: 050-20188, 28 Zoll

32,90 €

Die Gelegenheit ist günstig: Schnappen Sie sich den ECO 2.0 – und damit die ganze Flexibilität eines echten RACKTIME-Systemgepäckträgers. Dank flexibel einstellbarer Stellstangen passt er an nahezu jedes Fahrrad. Dank Snap-it-System passt jede Menge RACKTIME-Zubehör und die integrierte Federklappe schnappt sich alles, was (noch) keinen Snap-it-Adapter drunter hat. Mit 12-mm-Rohren für besonders hohe Stabilität – bei jeder Gelegenheit.

Gewicht: 820 g (inkl. Federklappe) | Zuladung: 25 kg | Rohrdurchmesser: 12 mm



RACKTIME Clipit

Art.Nr.: 050-20623

66,90 €

Die flexible RACKTIME-Lösung für sportliche Räder: Der Sattelstützen-träger ist schnell und unkompliziert an gängigen Sattelstützen montiert und eröffnet so die ganze Welt der Snapit-Kompatibilität. Optionale Seitenstützen machen auch den Transport von seitlich angehängten Taschen möglich. Nicht für Carbon-Sattelstützen zugelassen. Nicht kompatibel mit Boxit, Schwerlast-Snapit-Adapter und einer Federklappe.

Gewicht: 740 g | Zuladung: 10 kg | Rohrdurchmesser: 10 mm



RACKTIME Snap-it Adapter

Art.Nr.: 051-21613

je 19,95 €

Mit einem Klick dran. Solide und sicher. Mit einem Handgriff gelöst. Genial einfach. Egal, was Sie mitnehmen möchten: Snap-it dranschrauben funktioniert! Für Lasten bis 12 kg. Breiten – verstellbar.

Gewicht: 180 g | Zuladung: 12 kg | Maße: 225 (B) x 120 (H) x 35 mm (T)
Lochabstand: 195 x 100 mm



RACKTIME Secure-it Schloss

Art.Nr.: 050-20183

14,95 €

Das Secure-it Schloss ist nur verwendbar in Kombination mit dem Snap-it-Adapter mit grüner Taste. Durch Aufstecken und Drehen des Schlüssels wird das Schloss auf dem Adapter verriegelt, so dass die Taste nicht mehr betätigt werden kann.

racktime



RACKTIME Snapit 2.0 Connect Adapter

Art.Nr.: 051-21619

24,95 €

Mit einem Klick dran. Solide und sicher. Mit einem Handgriff gelöst. Genial einfach. Egal, was Sie mitnehmen möchten: Snap-it 2.0 Connect dranschrauben – funktioniert! Befestigungsset liegt bei.

Gewicht: ca. 235 g | Zuladung: 12 kg | Maße: 168 x 216 x 20 mm



racktime



RACKTIME VIEWIT

Art.Nr.: 050-20204

35,95 €

Leicht zu montieren und leicht im Gewicht. Der VIEWIT wird unkompliziert am Gabelschaft angebracht und kann so im Handumdrehen in Einsatzbereitschaft gebracht werden. Auch wenn die Größe unscheinbar wirkt, trägt der Front-Träger eine Last von bis zu fünf Kilogramm – ideal für die Mitnahme von Schlafsäcken, Decken oder anderen Gepäckstücken, die man während der Reise gerne im Blick behalten möchte.

Gewicht: ca. 185 g | Zuladung: 5 kg | Rohrdurchmesser: 12 mm

racktime



RACKTIME ALUMEE MICRO RACK

Art.Nr.: 050-20180

49,50 €

Auch erhältlich nur in Verbindung mit den Alumee Schutzblechen:

Art.Nr.: 060-76131, 40 mm

Art.Nr.: 060-76132, 52 mm

Das MICRO RACK von RACKTIME ist eine Erweiterung des beliebten ALUMEE-Schutzblechs von hebie. Das dezente Design überzeugt - wie auch das ALUMEE selbst - mit einer puristischen Anmutung. Selbstverständlich ist es trotzdem SNAPIT 2.0-fähig und somit die Basis für den sicheren Transport einer breiten Range an Zubehörprodukten.

Gewicht: ca. 100 g | Zuladung: 8 kg | Montage nur an ALUMEE-Schutzbleche zugelassen

racktime



RACKTIME FRONTIT

Art.Nr.: 050-20189

59,95 €

Für alle, die die Vorzüge eines Lowrider-Trägers nutzen möchten, aber auch die hohe racktime-Qualität zu schätzen wissen. Einfach montiert und mit einem durchdachten Design für ein optimales Gewichtsverhältnis erweitert der

Gewicht: ca. 395 g | Zuladung: 18 kg | Rohrdurchmesser: 12 mm

racktime



RACKTIME TOPIT 2.0

Art.Nr.: 050-20214

72,50 €

Der TOPIT 2.0 bietet die Möglichkeit, unsere Trunkbags und Körbe mit vormontiertem Snap-it 2.0 Adapter auch vorne zu montieren – für den perfekten Überblick über das Transportgut. Inklusive einer Montagemöglichkeit für Scheinwerfer und einer versteckten Lichtkabelführung.

Nicht geeignet für Montage an Feder- und Carbongabeln!

Gewicht: ca. 600 g | Zuladung: 10 kg | Rohrdurchmesser: 12 mm

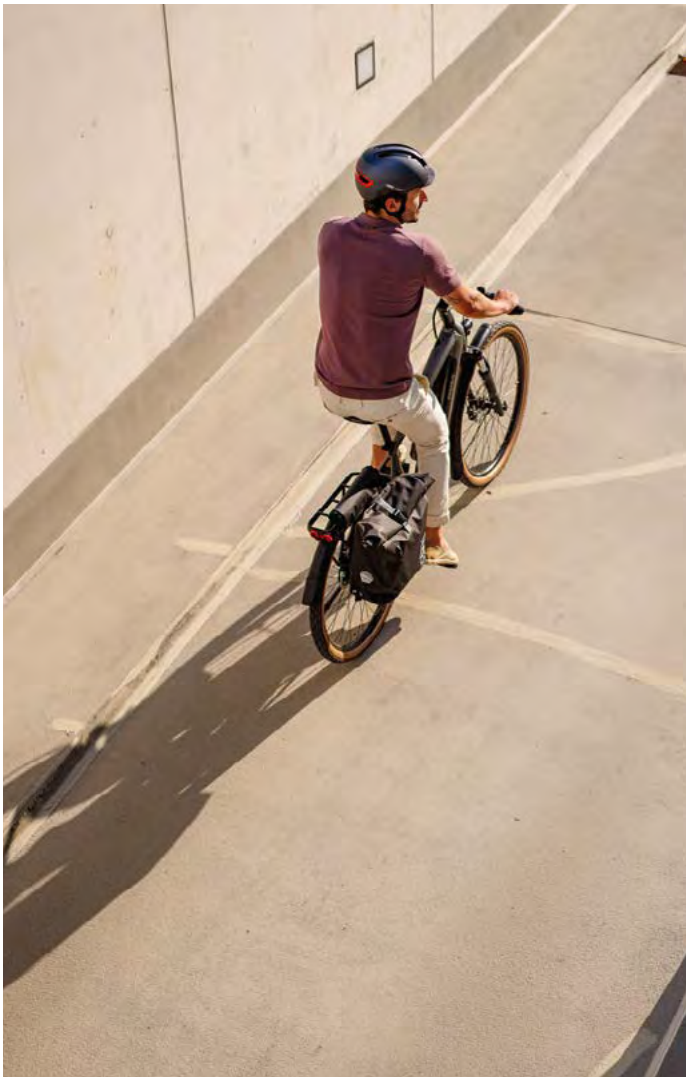

racktime



RACKTIME Stella Rolltasche

Art.Nr.: 080-46014, soft black/pebble grey

94,95 €

Stylische Fahrradtasche. Die hochwertigen Materialien sind sehr robust und vollenden die edle Designsprache. Egal ob zum Einkaufen oder auch im Büro – mit STELLA ist man stets stilsicher unterwegs.

Maße: 32,5 x 16,2 x 42 cm | Gewicht: 1.060 g | Volumen: 18,6 Liter | Zuladung: 10 kg

racktime



RACKTIME Gepäckträger tasche JIL 2.0

Art.Nr.: 080-46007, soft black/pebble grey

99,95 €

Funktionelle und robuste Gepäckträger tasche. Die hochwertigen Materialien sind sehr robust und vollenden die edle Designsprache. Egal ob für den kleinen Einkauf oder für das Büro – mit JIL ist man stets stilsicher unterwegs.

Maße: 38,1 x 22,9 x 18 cm | Gewicht: ca. 730 g | Volumen: ca. 11 Liter | Zuladung: 10 kg

racktime



RACKTIME Doppeltasche Louis 2.0

Art.Nr.: 080-46006, soft black/pebble grey

129,95 €

Für alle, die beim Radfahren eine Alternative zu einem funktionalen Look suchen, ist unsere neue Serie genau die richtige Wahl. Die hochwertigen Materialien sind dazu noch sehr robust und vollenden die edle Designsprache. Egal ob zum Einkaufen oder auch im Büro — mit diesen Taschen ist man stets stilsicher unterwegs, und mit LOUIS darf auch mal mehr transportiert werden.

Maße: 32,5 x 16,2 x 38 | Gewicht: 1.420 g | Volumen: 2 x 18,6 L

GEPÄCKTRÄGER-SYSTEME, TASCHEN & KÖRBE



RACKTIME

RACKTIME Talis

Art.Nr.: 080-46000, carbon black/stone grey

69,95 €

Talis bietet Ihnen einen 8 Liter schnell zugänglichen Stauraum am Rad. Verschiedene Reißverschluss- und Netztaschen, Reflektorstreifen und das mitgelieferte Regencover sorgen obendrein für Ordnung und Sicherheit.

Maße: 38 x 23 x 22 cm | Gewicht: 660 g | Volumen: 8 Liter



RACKTIME



RACKTIME Agnetha

Art.Nr.: 050-20589, carbon black

Art.Nr.: 070-0004, dust grey

je 69,95 €

Endlich mal eine Einkaufstasche, die auch ohne lästige Zurrgurte und Seemannsknoten-Diplom auf dem Gepäckträger bleibt: Mit einem Klick ist Agnetha sicher an Ihrem RACKTIME-Systemträger befestigt. Die Tragegriffe lassen sich zusammenkletten und liegen angenehm in Ihrer Hand, während Ihre Einkäufe dank des integrierten Schutzes auch bei Regen trocken bleiben. Ihre Wertsachen sind in der innenliegenden Reißverschlussstasche sicher aufgehoben.

Maße: 34 x 25,5 x 37 cm | Gewicht: 610 g | Volumen: 15 Liter

RACKTIME



RACKTIME Odin Smartpack

Art.Nr.: 050-20586, schwarz

84,90 €

Auch erhältlich für das Snapit 2.0 System:

Art.Nr.: 080-46010

84,90 €

Odin ist der sportliche Allrounder unter den RACKTIME-Trunkbags. Schon auf der Kurzstrecke überzeugt er mit Trinkflaschenhalterung, erweiterbarem Hauptfach und zwei separaten Innenfächern. Wird Ihre Tour etwas länger, bieten Ihnen die herausklappbaren Seitentaschen im Handumdrehen bis zu 11 Liter zusätzlichen Stauraum. Odin ist wahlweise Gepäckträgertasche oder Trunkbag mit Seitentasche(n) in einem. Und wenn Sie mal kein Fahrrad zur Hand haben, wird Odin dank des Schultergurts mit bequemer Anti-Rutsch-Polsterung zur praktischen Schulertasche.

Maße: 37 x 24 x 24 cm | Gewicht: 1.060 g | Volumen: 8 + 11 Liter | Zuladung: 10 kg



newlooxs®



391 | Nyborg Single



Wasserabweisendes Polyester
17 Liter | 30 x 17 x 37 cm

391.528 Dark grey / Black
391.539 Red / Black
391.537 Light grey / Black



393 | Nyborg Double



Wasserabweisendes Polyester
34 Liter | 30 x 17 x 37 cm 2x

393.528 Dark grey / Black
393.539 Red / Black
393.537 Light grey / Black



393MIK | Nyborg Double MIK



Wasserabweisendes Polyester
34 Liter | 30 x 17 x 37 cm 2x

393.528MIK Dark grey / Black
393.539MIK Red / Black
393.537MIK Light grey / Black



PAUL LANGE & CO
BIKEPARTS AND MORE
www.paul-lange.de

RACKTIME



Art.Nr.: 050-20588, schwarz



RACKTIME BASKit small

Art.Nr.: 050-20588, schwarz

je **49,95 €**

Auch erhältlich mit dem Snapit 2.0 Adapter:

Art.Nr.: 050-20938

Leicht, stabil und praktisch. BASKit macht das Einkaufen leichter: Ein Handgriff, und der Korb löst sich aus der SNAPit-Halterung – wenn Sie ihn nicht mit Secureit (Schloss für den SNAPit-Adapter) gesichert haben, dann sind es zwei Handgriffe. Die kleinere Variante eignet sich z.B. für kleinere Räder mit tief eingestelltem Sattel.

Maße: 42 x 27 x 30 cm | Gewicht: 1.384 g | Volumen: 20 Liter | Zuladung: 10 kg



RACKTIME Tour Box für RACKTIME Gepäckträger

Art.Nr.: 080-40941, schwarz

69,90 €

Der abschließbare Fahrradkoffer mit praktischem Tragegriff passt auf alle RACKTIME-Systemträger: Ein Klick, und Ihre Wertsachen, Ihr Helm, etc. sind auf der Tour vor Regen und/oder Langfingern geschützt und sicher auf Ihrem Gepäckträger verankert. Für noch mehr Sicherheit unterwegs sorgt übrigens der extragroße Reflektor. Ideal auch für E-Bikes!

Gewicht: 1.180 g | Maße: (B x H x T) 40 22 27 cm | Innenmaße: (B x H x T) 36,5 x 18,5 x 25,5 cm | Volumen: 12 L | Zuladung: 10 kg

GEPÄCKTRÄGER-SYSTEME, TASCHEN & KÖRBE

RACKTIME



**RACKTIME
Bask-It Trunk small**

Art.Nr.: 050-20599, schwarz

59,95 €

Der RACKTIME-Klassiker in klein – für kleine Fahrräder, kleine Leute, den kleinen Einkauf. So kompakt, dass er auch nicht mit niedrig eingestellten Satteln kollidiert. Die verstellbaren Henkel mit anschmiegsamen Schaumstoffgriffen machen ihn aber in puncto Komfort zu einem ganz Großen. Und der Snapit-Adapter ist auch schon dran.

Maße: 38,8 x 25,5 x 27,4 cm | Gewicht: 1.600 g | Volumen: 20 Liter | Zuladung: 10 kg

RACKTIME

Unser Top Seller

besonders groß



**RACKTIME
Bask-it Trunk large**

Art.Nr.: 050-20595, schwarz

69,95 €

Für die große Shopping-Tour: Unglaubliche 28 Liter Fassungsvermögen! Dank des serienmäßig vorinstallierten Snap-it-Systemadapters ist auch Ihr großer Einkauf sicher mit Ihrem RACKTIME-Träger verbunden – mit einem Klick. Eine Schultasche passt locker rein.

Maße: 51 x 25,5 x 31 cm | Gewicht: 1.846 g | Volumen: 28 Liter | Zuladung: max. 10 kg

**RACKTIME
Bask-it Willow**

Art.Nr.: 050-20601, braun

99,95 €

Der RACKTIME-Korb im Naturweiden-Look. Aus strapazierfähigem Kunststoff, also absolut wetterfest. Natürlich mit vormontiertem Snap-it-Adapter: Aufklicken und los geht's. Und mit Secure-it können Sie ihn auch vor Dieben schützen.

Maße: 43 x 24,5 x 31 cm | Gewicht: 1.936 g | Volumen: 20 Liter | Zuladung: 10 kg



**RACKTIME
KLICKfix**



KLICKFIX Structura GT für RACKTIME-Gepäckträger

Art.Nr.: 0315 RBRF, braun

Art.Nr.: 0315 RSF, schwarz

je **104,95 €**

Die längs orientierte Korb-Variante für den RACKTIME-Gepäckträger. Einfach schön und robust, mit besonders großem Volumen und Tragegriff.

Maße: 24 x 20 x 44 cm | Gewicht: 1.500 g | Volumen: 18 Liter | Zuladung: max. 10 kg

**RACKTIME
KLICKfix**

extrem stabil



**KLICKFIX
City Box für RACKTIME-Gepäckträger**

Art.Nr.: 0847R, schwarz

164,95 €

Egal ob abnehmbar oder fest installiert, die robuste und regendichte Box mit integriertem Tragegriff, Reflektor und hochwertigem Schloss ist ein sicheres Depot für Helm, Regenjacke und Co. Durch das nach hinten versetzte Deckelscharnier kann die geräumige Citybox auch im montierten Zustand komplett geöffnet werden, ohne dass der Sattel den Deckel blockiert. Mit Adapter für Racktime Gepäckträger. Die Citybox ist in weiteren Befestigungsvarianten erhältlich.

Maße: 34,5 x 44 x 23 cm | Gewicht: 2.000 g | Volumen: 22 Liter | Zuladung: max. 10 kg

GEPÄCKTRÄGER-SYSTEM

MIK ist ein revolutionäres Gepäckträger-Klick-System der Marke BASIL. Accessoires aller Art und Marken lassen sich austauschen und befestigen.

Alle MIK-Produkte enthalten eine vormontierten Adapterplatte. Sie brauchen das Produkt nur noch an Ihrem Gepäckträger mit Hilfe der MIK-Extrusionsprofile einzuklinken. Das Ergebnis ist ein außerordentlich stabiles System zur Beförderung Ihrer Gegenstände mit schneller Möglichkeit zum Austausch von Accessoires. Klick – das ist MIK!

Ihr Gepäckträger verfügt nicht über die richtigen MIK-Extrusionsprofile? Kein Problem. Mit der MIK-Trägerplatte lässt sich Ihr regulärer Gepäckträger (100 bis 170 mm Breite) so umrüsten, dass Ihre MIK Adapterplatte + das Accessoire Ihrer Wahl darauf passt.



BASIL MIK Adapterplatte

Art.Nr.: 051-21607,
MIK Adapterplatte

21,99 €

Diese MIK Adapterplatte ist ideal, wenn Sie Zubehör schnell und einfach auf Ihrem Gepäckträger transportieren möchten.

MIK SYSTEM - GEPÄCKTRÄGER ADAPTERPLATTE (AM)

MIK System, so einfach wie 1,2,3 (und 4)

- 1 Gepäckträger ohne MIK Profile
- 2 MIK Gepäckträger Platte
- 3 MIK Adapter Platte (inkl. Schlüssel)
- 4 Fahrradzubehör

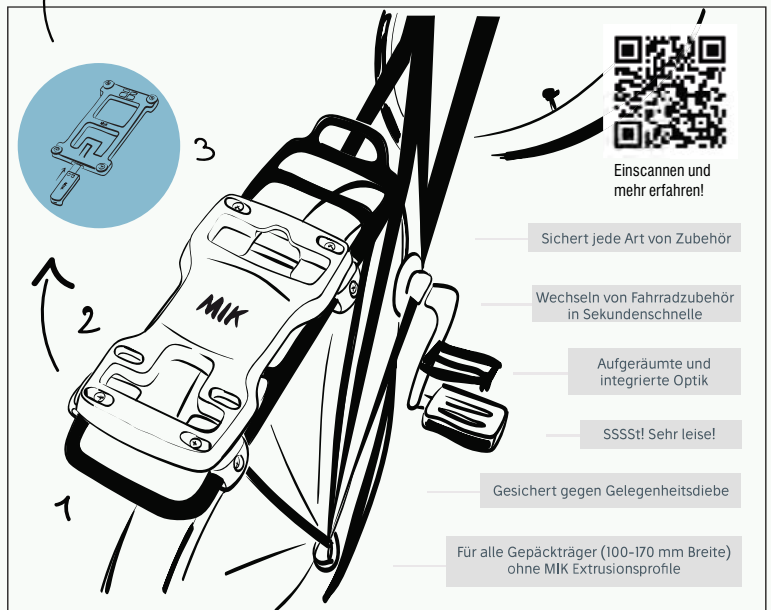

Einscannen und mehr erfahren!

Sichert jede Art von Zubehör

Wechseln von Fahrradzubehör in Sekundenschnelle

Aufgeräumte und integrierte Optik

SSSS! Sehr leise!

Gesichert gegen Gelegenheitsdiebe

Für alle Gepäckträger (100-170 mm Breite) ohne MIK Extrusionsprofile

i-RACK II, MonkeyLoad, RACKTIME & MIK-kompatibel

Herstellung aus Post-Consumer-Abfall



BASIL Fahrradkiste

- Art.Nr.: 080-11024, black, 17,5 Liter, 29 x 40 x 20 cm
- Art.Nr.: 080-11025, green, 17,5 Liter, 29 x 40 x 20 cm
- Art.Nr.: 080-11026, red, 17,5 Liter, 29 x 40 x 20 cm
- Art.Nr.: 080-11027, brown, 17,5 Liter, 29 x 40 x 20 cm
- Art.Nr.: 080-11028, black, 29,5 Liter, 35 x 45 x 25 cm
- Art.Nr.: 080-11029, green, 29,5 Liter, 35 x 45 x 25 cm
- Art.Nr.: 080-11030, red, 29,5 Liter, 35 x 45 x 25 cm
- Art.Nr.: 080-11031, brown, 29,5 Liter, 35 x 45 x 25 cm

ab **18,99 €**

18,99 €

18,99 €

18,99 €

25,99 €

25,99 €

25,99 €

25,99 €

Stylische Kunststoffkiste in verschiedenen Größen und Farben. Die Transportkiste kann auf verschiedene Arten befestigt werden. Bei einer festen Montage kannst du das Basil Kisten-Montageset verwenden. Willst du die Kiste abnehmen? Dann entscheide dich für die Montage mit einer Adapterplatte. Die Kiste besitzt einen multifunktionalen Boden, somit kannst du ganz leicht die Adapterplatten der Marken MIK, RACKTIME, i-RACK, MonkeyLoad oder Atran Velo anbringen. Dies ist natürlich abhängig von deinem Fahrradträger.



BASIL[®]
...spread the cycling joy!

MIK
MOUNTING . IS . KEY



BASIL Cento Schultaschenkorb

Art.Nr.: 050-20565, schwarz
Art.Nr.: 050-20560, weiß

je **27,99 €**

Hinterrad-Schultaschenkorb, Stahl, engmaschig, feste Montage am Gepäckträgerrohr (inkl. Befestigungsmaterial), abgeschrägt und mit stabilem Rahmen.

Gewicht: 1.410 g | Maße (L x B x H): 39 x 24 x 21 cm

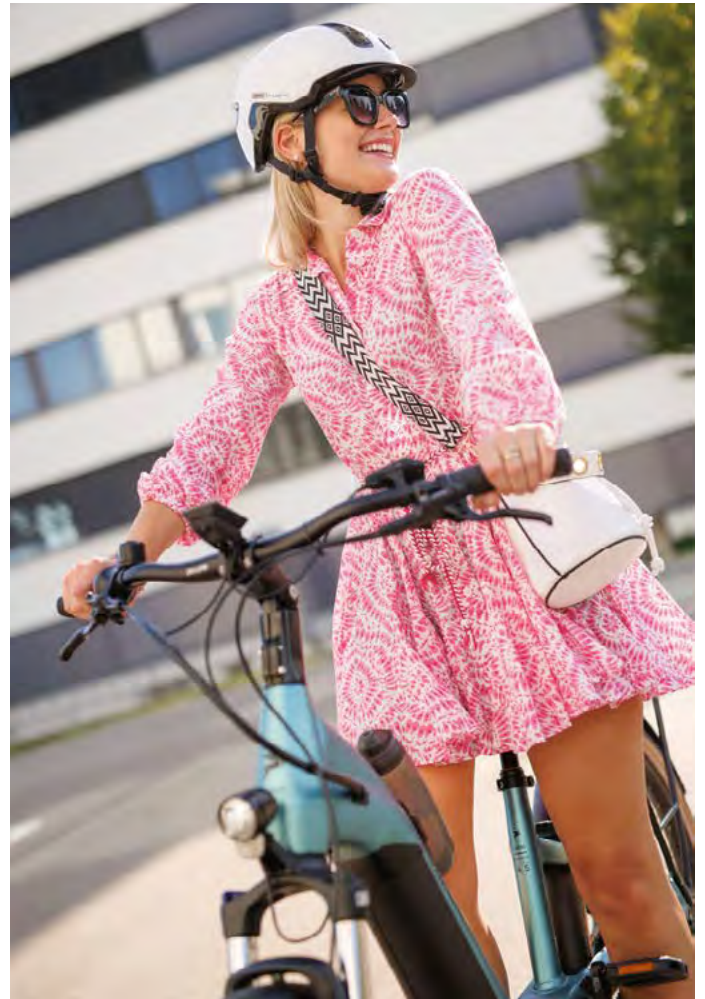

BASIL[®]
...spread the cycling joy!

MIK
MOUNTING . IS . KEY



E-Bike-geeignet

Schultaschenkorb

inklusive WSL-Adapter

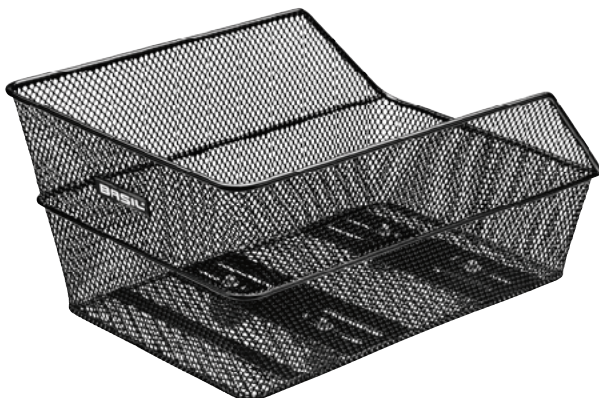

BASIL Cento WSL

Art.Nr.: 050-20575

47,99 €

Leicht am Gepäckträger zu befestigen. Auch für E-Bike-Gepäckträger geeignet.

Gewicht: 1.590 g | Maße (L x B x H): 45 x 31 x 22 cm

BASIL[®]
...spread the cycling joy!

MIK
MOUNTING . IS . KEY



BASIL MIK Cento Rattan-Look

Art.Nr.: 050-20916, braun

56,99 €

Der Gepäckträgerkorb Cento ist ein wetterfester Fahrradkorb in Rattan-Optik. Mit der vormontierten MIK-Adapterplatte können Sie Ihren Fahrradkorb in einer Sekunde auf den Gepäckträger mit MIK-System befestigen.

Maße (L x B x H): 42 x 25 x 21 cm | max. Belastung: 10 kg

für falt- und Kinderräder



NORTHWIND Einzeltasche Pannier 2.0

Art.Nr.: 080-40788, schwarz

44,95 €

Die kleine Tasche mit 7,5 Litern Stauraum eignet sich perfekt für falt- und Kinderräder. Die stabile Einzeltasche kann beidseitig am Gepäckträger verwendet werden und ist mittels eines einstellbaren Vertex-Adapters zu befestigen.

Größe: 23 x 12 x 27 cm | Gewicht: 850 g | Volumen: 7,5 Liter | Material: Polyester

Tour & City



NORTHWIND Urban Messenger Bag

Art.Nr.: 080-40748, dunkelgrau

49,95 €

Zuverlässige Bike Messengertasche für den urbanen Alltag. Die Tasche kann am Gepäckträger befestigt oder über der Schulter getragen werden. Die Befestigung am Gepäckträger erfolgt mittels einer Hakenbefestigung. Die Haken können in der Messengerbag-Funktion mittels eines Reißverschluss-Deckels abgedeckt werden. Internes Organizer-Fach und eine Reißverschluss-Tasche, ein gepolstertes 15 Zoll Notebookfach. Außentasche mit Reißverschluss, Tragegriff und verstellbare, abnehmbare Schulterriemen, Regenhülle, reflektierende Applikationen, maximale Belastung: 7 kg.

Maße: 41 x 13 x 32 cm | Gewicht: 0,92 kg | Volumen: 9 Liter | Material: Polyester



Tour & City



NORTHWIND Einzeltasche Pannier Classic

Art.Nr.: 080-40745, schwarz/lime

Art.Nr.: 080-40747, dunkelgrau

Art.Nr.: 080-40749, schwarz/orange

je 54,95 €

Die stabile Einzeltasche kann beidseitig am Gepäckträger verwendet werden und ist mittels eines einstellbaren Vertex-Adapters zu befestigen. Das geräumige Fach bietet viel Platz für Einkäufe oder Tourgepäck.

Maße: 30 x 14 x 34 cm | Gewicht: 1.300 g | Volumen: 14 Liter | Material: Polyester



Tour & City

NORTHWIND Pannier Classic Doppeltasche

Art.Nr.: 080-40760, schwarz/orange

Art.Nr.: 080-40704, schwarz/lime

je 74,95 €

Die stabile Gepäckträger-Doppeltasche fasst 30 Liter Zuladung und nimmt es mit ordentlichen Lasten auf! Sie passt an alle Gepäckträger mit Federklappe und ist für genügend Trittfreiheit nach vorn leicht abge-schrägt. Sie ist dank der großen Öffnung leicht zu be- und entladen, eine Regenhülle sorgt für trockene Taschen bei jeder Witterung.

Maße: 30 x 15 x 33 cm | Gewicht: 2.500 g | Volumen: 30 Liter | Material: Polyester

NORTH WIND



KLICKfix® kompatibel



NORTHWIND Lenkertasche Urban Lady

Art.Nr.: 080-40778, melange grau

je **39,95 €**

Auch erhältlich:

Art.Nr.: 080-40647, blau/braun

Die Urban-Lady-Tasche weiß mit Inhalt und Style zu überzeugen. Klares Highlight: der mit einem Magnetverschluss ausgestattete Deckel. Sicher verschlossen warten Organizer-Fächer und ein extra Reißverschlussfach darauf, das Wichtigste im Alltag zu transportieren.

Maße: 30 x 4 x 15 cm | Gewicht: 450 g | Volumen: 1,8 Liter | Material: Polyester



Stylische Lenkertasche

KLICKfix® kompatibel



NORTHWIND

Lenkertasche Giselle mit Klickfix®-Adapter

Art.Nr.: 080-40661, schwarz/mint Flower

Art.Nr.: 080-40662, schwarz/rot Flower

Art.Nr.: 080-40660, schwarz/cool grey

Art.Nr.: 080-40663, khaki/schwarz

je **34,95 €**

Die Giselle-Lenkertasche ist nicht nur praktisch, sondern auch sehr schick. Die Innenaufteilung, einschließlich der praktischen Steckfächer, bietet Platz für das Nötigste und noch ein bisschen mehr. Dank des verstellbaren Tragegurts trägt sie sich auch abseits des Rades wunderbar.

Maße: 28 x 5 x 18 cm | Gewicht: 330 g | Volumen: 2,5 Liter | Material: Nylon



Perfekt für lange Touren

Tour & City

NORTHWIND Lenkertasche Supreme

Art.Nr.: 080-40607, schwarz je **59,95 €**

Auch erhältlich:

Art.Nr.: 080-40608, schwarz/grau

Die Supreme Lenkertasche bietet mit ihren 5 Liter Volumen und dem großen Hauptfach viel Stauraum. In der außenliegenden Reißverschluss tasche sind Dinge schnell und sicher untergebracht. Trinkflaschen lassen sich problemlos in den seitlichen Mesh-Taschen verstauen. Das eingesetzte Material ist hochwertig, robust und stark wasserabweisend.

Maße: 22 x 14 x 17 cm | Gewicht: 585 g | Volumen: 5 Liter | Material: Polyester mit Polyurethan Beschichtung



kleine Tasche mit großer Wirkung

KLICKfix® kompatibel



NORTHWIND Lenkertasche Urban

Art.Nr.: 080-40777, melange grau

Art.Nr.: 080-40646, blau/braun

je **44,95 €**

Ein Highlight dieser Lenkertasche ist ganz klar der mit einem Magnetverschluss ausgestattete Deckel. Sicher verschlossen warten Organizer-Fächer und ein extra Reißverschlussfach darauf, das Wichtigste im Alltag zu transportieren.

Maße: 30 x 4 x 30 cm | Gewicht: 520 g | Volumen: 3,6 Liter | Material: Nylon



KLICKfix® kompatibel

Tour & City

NORTHWIND Lenkertasche Dive 3.0

Art.Nr.: 080-40844, grau

59,95 €

Die Dive-3.0-Lenkertasche spielt es clever aus: Die wasserdichte Ziplocktasche ist abnehmbar und schützt den Inhalt, auch abseits des Rades. Innen praktisch organisiert, ist die Tasche so konzipiert, dass der Radfahrer auch während der Fahrt den Tascheninhalt erreichen kann.

Maße: 26 x 14 x 25 cm | Gewicht: 700 g | Volumen: 8 Liter | Material: Polyester mit PVC Beschichtung



NORTH WIND

KLICKfix® kompatibel



**NORTHWIND
Lenkertasche Barrier Plus**

Art.Nr.: 080-40100, schwarz
Art.Nr.: 080-40101, rot
Art.Nr.: 080-40102, mint

je **39,95 €**

100% wasserdicht. Rolltopverschluss. Abnehmbarer, justierbarer Schultergurt. Kleine Reißverschluss tasche vorne. Reflektierender Print. MonkeyLoad Cockpit-Platte, Adapter nicht enthalten

Maße: 27 x 25 x 11 cm | Gewicht: 570 g | Volumen: 7 Liter | Material: 100% Nylon, TPU beschichtet

NORTH WIND

KLICKfix® kompatibel



NORTHWIND Lenkertasche Pure

Art.Nr.: 080-40779, schwarz/lime
Art.Nr.: 080-40776, grau/lime
Art.Nr.: 080-40651, khaki/lime
Art.Nr.: 080-40736, schwarz

je **44,95 €**

Übersichtliche Lenkertasche mit integrierter wasserdichter touchfähigen Smartphonetasche. Das Reißverschluss-Hauptfach und die kleine Reißverschluss-Fronttasche ermöglichen eine übersichtliche Organisation. Die Tasche ist leicht abzunehmen und mit dem mitgelieferten Trageriemen gut transportabel.

Maße: 21 x 12 x 15 cm | Gewicht: 450 g | Volumen: 4 Liter | Material: Nylon

NORTH WIND

KLICKfix® kompatibel



NORTHWIND Lenkertasche Pure Plus

Art.Nr.: 080-40613, schwarz

49,95 €

Hauptfach mit Reißverschluss. Fronttasche mit Reißverschluss. Zwei seitliche Netzfächer. Wasserdichte, touchfähige Smartphonetasche. Regenüberzug. Abnehmbarer Schultergurt. MonkeyLoad Cockpit-Platte, Adapter nicht enthalten. Reflektierende Elemente

Maße: 22 x 14 x 17 cm | Gewicht: 550 g | Volumen: 5 Liter | Material: Nylon

GEPÄCKTRÄGER-SYSTEME, TASCHEN & KÖRBE



wasserdicht

reflektierende Elemente

NORTHWIND Einzeltasche Barrier H mit Universalbefestigungshaken

Art.Nr.: 080-40744, neongelb
Art.Nr.: 080-40780, schwarz
Art.Nr.: 080-40794, signalrot

je **32,95 €**

Die wasserdichte Fahrradtasche mit Rollverschluss gibt es in zwei unterschiedlichen Varianten. Hier mit universellen Befestigungshaken als BARRIER H, die sich nahezu an fast jedem Gepäckträger anbringen lässt. Die Tasche eignet sich für den täglichen Einsatz.

Maße: 30 x 10 x 49 cm | Gewicht: 500 g | Volumen: 15 Liter | Material: 100% Polyester

NORTH WIND



wasserdicht

reflektierende Elemente

NORTHWIND Einzeltasche Barrier mit Vertex-Adapter

Art.Nr.: 080-40795, rot

39,95 €

Die wasserdichte Fahrradtasche mit Rollverschluss gibt es in zwei unterschiedlichen Varianten. Hier mit dem Vertex-Halter als Modell BARRIER, dessen Haken sich individuell am Gepäckträger positionieren lassen. Die Tasche eignet sich für den täglichen Einsatz.

Maße: 30 x 10 x 49 cm | Gewicht: 750 g | Volumen: 15 Liter | Material: 100% Polyester

Auch als Doppeltasche erhältlich:

NORTHWIND Doppeltasche Dive 3.0 mit Vertex Adapter

Art.Nr.: 080-40841, grau/schwarz

99,95 €

Mit diesen zwei Taschen stehen sagenhafte 42 Liter an wasserdichtem Stauraum zur Verfügung. Die beiden großen Einzelpacktaschen werden klassisch seitlich mittels eines Vertex-Halters am Gepäckträger befestigt. Die Gepäckträger taschen verfügen mit je 21 Litern Volumen über jede Menge Platz. Inklusive Schultergurt.

Volumen: 2 x 21 Liter | Maße: 30 x 15 x 50 cm x 2
Gewicht: 2 x 1.200 g | Material: Polyester mit PVC Beschichtung



Ein wahres Multitalent

Vertex-Adapter



NORTHWIND Einzeltasche Dive 3.0

Art.Nr.: 080-40840, grau/schwarz

54,95 €

Die Einzeltasche kann seitlich mit dem Vertex-Halter am Gepäckträger befestigt werden. Sie ist beidseitig verwendbar und ist mit ihren 21 Litern Volumen nicht nur im Alltag ein praktisches Stauraumwunder, sondern ebenso auf jeder Fahrradtour. Ein abnehmbare Schultergurt lässt die Tasche auch abseits des Rades gut tragen.

Maße: 30 x 15 x 50 cm | Gewicht: 1.200 g | Volumen: 21 Liter | Material: Polyester mit PVC Beschichtung

MONKEY LOAD

MonkeyLoad-S

werkzeuglose Winkelverstellung

ideal für den täglichen Gebrauch



NORTHWIND Einzeltasche Dive 3.0 ML S

Art.Nr.: 080-40884, schwarz
Art.Nr.: 080-40847, grau

je **84,95 €**

Die DIVE-Tasche mit all ihren beschriebenen Vorteilen gibt es alternativ auch mit dem MonkeyLoad-S Befestigungs-System. Hier rastet das System an der unteren und nicht an der oberen Gepäckträger-Strebe ein. Das System klappt über den speziellen Verschlussmechanismus automatisch ein und eine werkzeuglose Winkelverstellung sorgt für maximale Fußfreiheit beim Fahren.

Maße: 30 x 15 x 50 cm | Gewicht: 1.200 g | Volumen: 21 Liter
Material: Polyester mit PVC Beschichtung

NORTH WIND



leichtes und robustes Gewebe

NORTHWIND TOPTUBE BAG GRINDER TTB

wasserdichte Obertasche

Art.Nr.: 080-40691, grau/schwarz

29,95 €

Die wasserdichte Oberrohrtasche sitzt direkt hinter dem Steuerrohr und gewährt jederzeit Zugriff auf kleine Gegenstände. Die Tasche wird mit zwei Schrauben (im Lieferumfang enthalten) direkt an den Oberrohr-Schraubpunkten befestigt, ein Klettverschluss fürs Steuerrohr gibt zusätzlichen Halt. Der Magnetverschluss ermöglicht den einfachen und schnellen Zugriff mit einer Hand.

Maße: 23,5 x 4 x 10 cm | Gewicht: 155 g | Volumen: 1 Liter | Material: 100 % PES, TPU beschichtet



Velcro Straps zur zusätzlichen Fixierung

NORTHWIND FRAMEBAG GRINDER FB

wasserdicht

Art.Nr.: 080-40694, grau/schwarz

29,95 €

Die Framebag aus der Grinder Serie lässt sich perfekt an fast allen BULLS Grinder Modellen an den 4 Oberrohr-Schraubpunkten verschrauben. Die Velcro Straps dienen als zusätzliche Fixierung. Das große Hauptfach bietet ein Fassungsvermögen von 4 Litern, welches über den wasserdichten Reißverschluss zu erreichen ist. Das robuste, aber dennoch leichte Außenmaterial ist wasserdicht und somit auch für Offroad Touren geeignet.

Maße: 45 x 7 x 11 cm | Gewicht: 230 g | Volumen: 4 Liter | Material: 100% PES, TPU beschichtet



wasserdicht

Laschen zur Befestigung einer Frontlampe



NORTHWIND HANDLE BAR BAG GRINDER HBB

39,95 €

Art.Nr.: 080-40692, grau/schwarz

Die Befestigung der Lenkertasche GRINDER erfolgt mittels zweier stabiler Gurtbänder am Lenker und einem weiteren am Steuerrohr. Die wasserdichte Tasche wird mit Rollverschlüssen verschlossen und verfügt zudem über eine reflektierende Gummi-Kordelfixierung für zusätzliches Gepäck. Diese Art Lenkertasche ist ein wichtiges und flexibles Element fürs Bikepacking.

Maße: 45 x 7 x 11 cm | Gewicht: 210 g | Volumen: 4 Liter | Material: 100% PES, TPU beschichtet

NORTHWIND Satteltasche Grinder SPB

Art.Nr.: 080-40690, grau/schwarz

49,95 €

Die Satteltasche GRINDER SPB mit 16 Litern Volumen ist die perfekte Basis für das nächste Bikepacking-Abenteuer. Sie wird mit stabilen, haftstarken Klettverschlüssen an der Sattelstütze befestigt und fungiert so auch als Spritzschutz. Mit der elastischen und reflektierenden Gummikordel-Fixierung, kann zusätzliche Ausrüstung bequem und sicher verstaut werden.

Größe: 60 x 15 x 16 cm | Gewicht: 400 g | Volumen: 16 Liter
Material: 100 % PES, TPU beschichtet



GEPÄCKTRÄGER-SYSTEME, TASCHEN & KÖRBE



NORTH WIND

NORTHWIND Satteltasche Lumina

Art.Nr.: 080-40688, schwarz

19,95 €

Die Satteltasche hält neben Ersatzschlauch im besten Fall auch Flickzeug und ein Multitool bereit. Eine Netztasche ermöglicht die Mitnahme einer zusätzlichen Trinkflasche, wasserabweisendes Außenmaterial hält das Notfallkit trocken.

Volumen: ca. 2 Liter | Maße: 23 x 11 x 8,5 cm | Gewicht: 160 g
Material: Polyester



Spritzwassergeschütztes Außenmaterial

Kompakt und praktisch



NORTH WIND

NORTHWIND Amply Satteltasche

Art.Nr.: 080-40775, schwarz

24,95 €

Der große Stauraum und das wasserdichte Außenmaterial überzeugen. Mittels Klettverschluss am Sattelrohr und Sattelgestell fixierbar. Mit einem Rollverschluss wird der Inhalt sicher und wasserdicht verpackt!

Volumen: 1.5 Liter | Maße: 20 x 10 x 12 cm | Gewicht: 300 g
Material: 100 % Polyester mit PVC Beschichtung



wasserdicht

NORTH WIND

NORTHWIND Quadro 1.0 L Oberrohrtasche

Art.Nr.: 080-40685, schwarz

25,95 €

Die wasserdichte, robuste Quadro Oberrohrtasche bietet schnellen Zugriff und genügend Platz für z.B. ein Smartphone, Geldbörse, Werkzeug oder Energy-Riegel. Befestigung mittels einem Klettverschluss am Steuerrohr, sowie zwei Klettverschlüssen, die sich individuell am Oberrohr fixieren lassen, wasserdichter Reißverschluss, reflektierende Elemente, Formstabilität durch verstärkte Seitenwände.

Volumen: 1 Liter | Maße: 23,5 x 6,5 x 10,5 cm



wasserdicht



**NORTH
WIND**

für den schnellen Zugriff

werkzeuglose Winkelverstellung

NORTHWIND Oberrohrtasche Lumina

Art.Nr.: 080-40687, schwarz/reflective

12,95 €

Leicht zugängliche Oberrohrtasche, in der alles Wichtige seinen Platz findet. Einfache Anbringung am Oberrohr und am Vorbau. Großflächiger reflektierender Print sorgt für hohe Sichtbarkeit.

Maße: 15 x 5 x 10 cm | Gewicht: 100 g | Volumen: 0,5 Liter | Material: Polyester



**NORTH
WIND**

Oberrohrtasche mit touchfähigem Handyfach

immer alles griffbereit



NORTHWIND Oberrohrtasche Lumina Pro

Art.Nr.: 080-40686, schwarz/reflective

17,95 €

Die Lumina Pro vereint die wichtigsten Features, die Bikepacker brauchen: eine wasserdichte Tasche, ausgestattet mit einem Kabeltunnel, um den Radcomputer per Powerbank zu versorgen. Hinzu kommt ein touchfähiges Smartphonefach – praktisch auf allen Wegen!

Maße: 16 x 10 x 7 cm | Gewicht: 120 g | Volumen: 1 Liter | Material: Polyester

**NORTH
WIND**

touchfähige Smartphonetasche

Reflektierende Elemente



NORTHWIND Doppel-Rahmentasche Gemini

Art.Nr.: 080-40700, schwarz

19,95 €

Mit super viel Stauraum ausgestattet, lässt die Gemini Tourenfahrer nicht im Stich. Das persönliche Gepäck ist sicher und erreichbar verstaut, das Smartphone im Blick für Navigation.

Volumen: 2 x 1 Liter | Maße: 18,5 x 11,5 x 13 cm | Material: 100 % Polyester
Gewicht: 200 g

GEPÄCKTRÄGER-SYSTEME, TASCHEN & KÖRBE

ideal für Rennrad



BULLS Satteltasche

| | |
|---|-------------------|
| Art.Nr.: 080-42463, Gr. S, schwarz | ab 14,95 € |
| Art.Nr.: 080-42464, Gr. S, schwarz/limette | 14,95 € |
| Art.Nr.: 080-42476, Gr. S, schwarz/gold | 14,95 € |
| Art.Nr.: 080-42465, Gr. M, schwarz | 14,95 € |
| Art.Nr.: 080-42475, Gr. M, schwarz/gold | 14,95 € |
| Art.Nr.: 080-42467, Gr. M, schwarz, mit Adapter | 18,95 € |
| Art.Nr.: 080-42468, Gr. M, schwarz/limette, mit Adapter | 18,95 € |
| Art.Nr.: 080-42474, Gr. M, schwarz/gold, mit Adapter | 18,95 € |
| Art.Nr.: 080-42469, Gr. L, schwarz, mit Adapter | 18,95 € |
| Art.Nr.: 080-42473, Gr. L, schwarz/gold, mit Adapter | 18,95 € |

Satteltasche für Radwerkzeug, Innentasche mit Netzfach und Schlüsselhaken, Klettbefestigung, Rücklichthalterung, spritzwasserabweisendes Material, regendichter Reißverschluss, reflektierende Elemente. Material: 100 % Polyester 600D.

Maße: 15 x 17 x 8 cm | Gewicht: 80 g | Volumen: 0,5 Liter | Material: 100 % Polyester

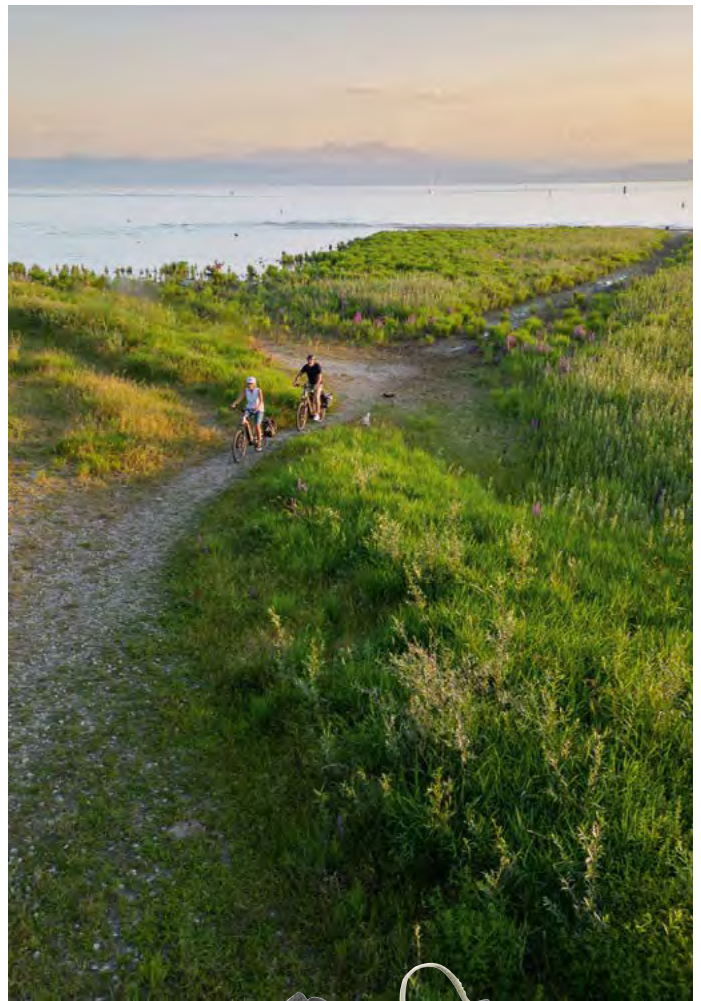

verstellbarer Hüftgurt

ergonomische Polsterung



BULLS HIP-PACK (ohne Flasche)

Art.Nr.: 080-40612, schwarz

29,95 €

Der BULLS Hip-Pack liegt optimal an der Hüfte an und sorgt mit dem verstellbaren Hüftgurt und der ergonomischen Polsterung für einen angenehmen Tragekomfort und eine gute Belüftung. Neben dem kleinen Frontfach mit Fächeraufteilung für Luftpumpe, Tool, Smartphone und Co., bietet das Hauptfach Platz für eine Regenjacke, Snacks, etc. In dem seitlichen Mesh Pocket lässt sich eine Trinkflasche optimal verstauen.

Maße: 25 x 7 x 18 cm | Gewicht: 275 g | Volumen: 3 Liter | Material: Nylon Ripstop



BULLS BACKPACK (ohne Helm)

Art.Nr.: 080-40611, schwarz

59,95 €

Der BULLS Backpack besticht durch seine leichte und kompakte Art. Durch das Transportfach für den Helm, sowie der Kompatibilität für einen Trinkschlauch, eignet sich der Rucksack als optimaler Begleiter beim Biken. Die ergonomische, gut belüftete Rückenpolsterung sorgt gemeinsam mit dem verstellbaren Brust- und Hüftgurt für den optimalen Tragekomfort und garantiert eine gleichmäßige Verteilung der Traglast. Die zwei Fächer sorgen mit ihren 16 Liter Fassungsvermögen für viel Stauraum. Es lässt sich sogar ein Ersatz-Akku (max. Länge 49cm) darin verstauen.

Maße: 23 x 13,5 x 53 cm | Gewicht: 475 g | Volumen: 16 Liter | Material: Nylon Ripstop



**NORTH
WIND**

optimal für den Lenker



NORTHWIND Flaschenhalter für den Fahrradlenker

Art.Nr.: 080-40786

Praktischer Flaschenhalter für den Fahrradlenker. Kordelzug für festen Halt einer Flasche oder zum Verschließen der Tasche. Variable Verstaumöglichkeiten für Dosen, Wasserflaschen usw. Befestigung mittels Klettbinden am Lenker oder Vorbau, reflektierende Elemente.

Volumen: 1 Liter | Material: 100 % Polyester

9,95 €

PEGASUS

PEGASUS Regenhülle für Sättel

Art.Nr.: 080-40880, schwarz

4,95 €

Sattelüberzug mit Pegasus Aufdruck.



**NORTH
WIND**

NORTHWIND Rain Cover Handle Bar

Art.Nr.: 080-40824, 2-5 L, Maße: 48 x 48 cm

Art.Nr.: 080-40765, 5-8 L, Maße: 61 x 68 cm

Regenschutzhülle für Lenkertasche, mit reflektierenden Elementen, transparentes Fach für Landkarte.

Material: Polyester



9,95 €
12,95 €

**NORTH
WIND**

NORTHWIND Rain Cover Double Bag

Art.Nr.: 080-40825

Regenschutzhülle für Doppelpacktasche. Mit reflektierenden Elementen.

Maße: 143 x 63 cm | Material: Polyester

12,95 €



**NORTH
WIND**

NORTHWIND Rain Cover Triple Bag

Art.Nr.: 080-40763, orange

Auch in Lime erhältlich:
Art.Nr.: 080-40826, lime

Regenschutzhülle für 3-Packtasche. Mit reflektierenden Elementen.

Maße: 205 x 94 cm | Material: Polyester

je **16,95 €**



GEPÄCKTRÄGER-SYSTEME, TASCHEN & KÖRBE

FUXON



FUXON Gepäckträger für Kinderräder

Art.Nr.: 051-20172, 16-20 Zoll
Art.Nr.: 051-20173, 20-24 Zoll

je **32,95 €**

Alu-Hinterradgepäckträger verstärkt mit einem extra Quersteg für Körbe, verstellbar, Befestigungssatz für Pletscher-Platte, mit Rücklicht-Halterung.

FUXON



FUXON Sattelstützgepäckträger 24-28 Zoll

Art.Nr.: 051-20441

49,95 €

für Full Suspension Bikes

In wenigen Sekunden kann dieser Träger an alle gängigen Sattelstützen ohne Werkzeug montiert und demontiert werden. Er verfügt über eine Federklappe, die aufgelegtes Gepäck sicher hält. Ein Bügel verhindert das Verrutschen in Richtung Sattelstütze. Tragfähigkeit bis 9 kg.

FUXON

sehr stabil

FUXON Alu-Gepäckträger 24-28 Zoll

Art.Nr.: 051-20139, schwarz

49,95 €

Alu-Rohrgepäckträger für MTB's und Trekkingfahräder. Durch die universelle Verstellmöglichkeit passt dieser Träger an gängige Fahrräder. Durch die Federklappe und Dreifach-Verstrebung optimaler Transport von Packtaschen. Max. Belastung 25 kg.



FUXON



FUXON Gepäckträger 26 Zoll für Scheibenbremsen

Art.Nr.: 051-20474, 29 Zoll
Art.Nr.: 051-20473, 26 Zoll

je **59,95 €**

An Rädern mit Scheibenbremsen lassen sich die meisten Gepäckträger nicht ohne Zubehör montieren. Dieser Gepäckträger löst dieses Problem auf elegante Weise. Seine Rohrgeometrie umgreift den Bereich der Scheibenbremse rückwärtig, wodurch der Träger in Fußbreite schmal und stabil bleibt. Er lässt sich mittels Schnellspanner an der Nabe ganz leicht montieren. Max. Belastbarkeit: 25 kg.

MONKEY LOAD

MonkeyLoad Gravel Bike Gepäckträger

Art.Nr.: 050-20308

39,95 €

Gepäckträger aus Aluminium passend für viele Gravel Bikes. Monostay-Aufnahme für besonders cleane Optik. Rostfreie Befestigungsschrauben. Oberfläche mattschwarz. Max. Belastbarkeit: 25 kg.



THULE

THULE Tour Rack XL bis 29 Zoll

Art.Nr.: 050-20109

109,95 €

Patentierter Gepäckträger, der bei vielen Mountainbikes mit Vollfederung bis hin zum Alltags- und Straßenrennrad vorne oder hinten angebracht werden kann.

Material: Nylon, Stahl, Aluminium
Gewicht: 1,1 kg | Gesamtzuladung: 25 kg



THULE

THULE Pack'n Pedal Side Frames

Art.Nr.: 050-20112

39,95 €

Zubehör für das Thule Rack XL, mit dem Sie nahezu jeden Packtaschen-Typ transportieren und schwere Lasten ausbalancieren können.

Material: Aluminium, Kunststoff Gewicht: 0,43 kg, Gesamtzuladung: 18 kg



FAHRRADSTÄNDER



UNSER TOP TIPP

FUXON



HIGHLIGHTS:

- platzsparende Parkmöglichkeit
- für alle gängigen Reifenbreiten
- ideal für sportive Räder

FUXON Aufstellständer

Art.Nr.: 080-72124, 2,6 bis 3,25 Zoll Reifenbreite

In diesem Fahrradständer ist Ihr Fahrrad bis 29 Zoll Radgröße sicher und platzsparend geparkt. Durch die praktische Strebenkonstruktion können Sie Ihr Rad, egal ob mit Vorder- oder Hinterrad, ohne Anheben einfach hinein- und Herausrollen. Dabei halten rutschfeste Kunststofffüße den stabilen, aus pulverbeschichtetem Rundrohr gefertigten Ständer zuverlässig am Platz.

Auch erhältlich:

Art.Nr.: 080-72126, Fuxon Aufstellständer, 2,6 Zoll Reifenbreite

je

24,95 €

Art.Nr.: 080-72124, 2,6 bis 3,25 Zoll, schwarz

FUXON



FUXON Vario

Art.Nr.: 050-00000, schwarz

12,99 €

Verstellbarer Hinterbauständer für Fahrräder von 26–28 Zoll. Stufenlose Einstellung durch Verstellring ohne Werkzeug möglich.

Passend für 26–28 Zoll Fahrräder
max. Tragfähigkeit bis zu 10 kg

FUXON

für E-Bikes



FUXON CD-177

Art.Nr.: 050-00006, schwarz

19,95 €

E-Bike Seitenständer, verstellbar von 24-29 Zoll, 18 und 40 mm Lochabstand, Material Alu.

Passend für 24–29 Zoll Fahrräder
max. Tragfähigkeit bis zu 25 kg



BULLS Travel 18 Zoom

Art.Nr.: 050-23184, 18 mm Lochabstand, schwarz

Auch erhältlich:

Art.Nr.: 050-23185, Stütze Travel 40 Zoom,
40 mm Lochabstand, schwarz

je **19,99 €**

Hinterradstütze, Schwenkbewegung über Druckfeder, Endlagendämpfung der Strebe, dauergetesteter Klappmechanismus, längenverstellbar in 7.5 mm-Abständen, Aluminium-Druckguss, Strebenlänge L1 26–28 Zoll einstellbar, Gewicht 260 g, inkl. Befestigungsschraube M5/M6.

Passend für 26–28 Zoll Fahrräder
max. Tragfähigkeit bis zu 18 kg



auch für E-Bikes

besonders stabil

BULLS Teleskopstütze Solid

Art.Nr.: 050-23182, 18 mm Lochabstand, grau

Auch erhältlich:

Art.Nr.: 050-23182, 18 mm Lochabstand, schwarz

Art.Nr.: 050-23183, 40 mm Lochabstand, schwarz

Art.Nr.: 050-23187, 40 mm Lochabstand, grau

je **24,95 €**

Bis 50 kg belastbar, längenverstellbar von 26–29 Zoll mittels rückseitiger Schraube, Lochabstand 18 mm, Schwenkbewegung über Druckfeder, sicherer Stand auch für E-Bikes.

Material: Aluminium



10 Jahre Garantie

HEBIE lite FIX 40

Art.Nr.: 050-23001, schwarz glänzend

25,95 €

Der lite FIX 40 bietet eine formschlüssige Fahrradständerlösung für Ausfallenden-Direktmontage. Spezielle Aufnahme an der Kettenstrebe, Lochabstand 40 mm und kann mit bis zu 25 kg belastet werden. Durch das Alu-Bein ist dieser Hinterbauständer besonders leicht und fällt am Rad kaum ins Gewicht. Passend für 26–28 Zoll Fahrräder.

Passend für 26–28 Zoll Fahrräder
max. Tragfähigkeit bis zu 35 kg



10 Jahre Garantie

HEBIE FIX 18

Art.Nr.: 050-23003, schwarz

25,95 €

Formschlüssige Fahrradständerlösung für Ausfallenden-Direktmontage. Spezielle Aufnahme an der Kettenstrebe, Lochabstand 18 mm. Kann mit bis zu 25 kg belastet werden. Der FIX 18 überzeugt mit klassischem Design und hochwertiger Verarbeitung.

Passend für 26–28 Zoll Fahrräder
max. Tragfähigkeit bis zu 50 kg





für E-Bikes

HEBIE LEX

Art.Nr.: 050-23100, 26–28 Zoll, schwarz

Art.Nr.: 050-23101, 24–26 Zoll, schwarz

Art.Nr.: 050-23103, 28–29 Zoll, schwarz

je **21,95 €**

Der LEX ist die Lösung für den Mittelbau. Durch die hochwertige Verarbeitung und die bewährte Stahlkonstruktion hält dieser Fahrradständer Belastungen von bis zu 30 kg aus und überzeugt mit einer sehr langen Lebensdauer. Passend für 26–28 Zoll Fahrräder.

Passend für 26–28 Zoll Fahrräder
max. Tragfähigkeit bis zu 30 kg



HEBIE FOX M

Art.Nr.: 050-23298, schwarz

21,95 €

Der FOX M ist die Lösung für Fahrräder, die ab Werk über keine Ständeraufnahme verfügen. Der Ständer wird mit Schrauben am Rahmendreieck befestigt und ermöglicht so das sichere Abstellen des Rades. Der FOX M ist nahezu universell einsetzbar und eignet sich für viele Rahmengenometrien und Fahrradspezifikationen.

Passend für 26–28 Zoll Fahrräder
max. Tragfähigkeit bis zu 25 kg

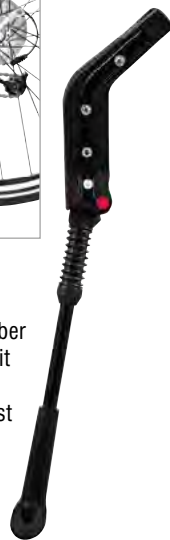

hohe Stabilität

HEBIE eLEX

Art.Nr.: 050-23004, schwarz

26,95 €

Der eLEX ist ein weitausladender Mittelbaufahrradständer für E-Bikes und Pedelecs. Durch den breiten Stand bietet der eLEX dem Rad besonders hohe Stabilität und kann mit bis zu 40 kg belastet werden.

Passend für 26–28 Zoll Fahrräder
max. Tragfähigkeit bis zu 40 kg



HEBIE FOX L

Art.Nr.: 050-23005, für 29 Zoll, schwarz

Art.Nr.: 050-23297, für 26 - 28 Zoll, schwarz

je **29,95 €**

Universeller Hinterbaufahrradständer mit Prismaaufnahme und Kopfschiene. Der FOX L ist die Lösung für Fahrräder, die ab Werk über keine Ständeraufnahme verfügen. Der Ständer wird mit Schrauben am Rahmendreieck befestigt und ermöglicht so das sichere Abstellen des Rades. Die längenverstellbare Kopfschiene und die Prisma-Aufnahme machen den FOX L für nahezu alle Rahmengenometrien und Fahrradspezifikationen kompatibel.

Passend für 29 Zoll Fahrräder
max. Tragfähigkeit bis zu 25 kg



für Links- und Rechtsmontage

HEBIE FOX UNI

Art.Nr.: 050-23299, schwarz

42,95 €

Der FOX UNI ist ein Ständer, der auch auf der rechten Seite des Rades angebracht werden kann. Der Ständer wird wie die anderen Produkte der FOX-Reihe am Rahmendreieck befestigt und bietet so festen Halt. Die längenverstellbare Kopfschiene und die Prismaaufnahme machen den FOX UNI für nahezu alle Rahmengenometrien und Fahrradspezifikationen kompatibel.

Passend für 26–28 Zoll Fahrräder
max. Tragfähigkeit bis zu 25 kg



FUXON

für Kinderräder



FUXON Kinder-Fahrradständer

Art.Nr.: 050-00060, 12-18 Zoll, schwarz

Praktischer und leicht verstellbarer Seitenständer für alle Kinderfahräder von 12–18 Zoll.

Passend für 12–18 Zoll Fahrräder max. Tragfähigkeit bis zu 15 kg

5,99 €

FUXON

für Kinderräder



FUXON Center-Kickstand Alu-Seitenständer

Art.Nr.: 051-23252, 16-20 Zoll, schwarz **7,99 €**

Der Center-Kickstand ist leicht und aus Aluminium, daher sehr gut geeignet für Kinderräder zwischen 16–20 Zoll. Einfach per Knopfdruck den Ständer an die richtige Radgröße anpassen – fertig. Max. Tragfähigkeit bis zu 15 kg.

Passend für 16–20 Zoll Fahrräder max. Tragfähigkeit bis zu 15 kg

FUXON

FUXON Alu Seitenständer

Art.Nr.: 051-23250, silberfarben je **12,99 €**
Art.Nr.: 051-23251, schwarz

Hochwertiger Alu-Seitenständer, verstellbar von 24–29 Zoll. Mit Arretierungsknopf für werkzeugfreie Höhenverstellung und Kunststofffuß für einen stabilen Halt. Max. Tragfähigkeit bis zu 15 kg.

Passend für 24–29 Zoll Fahrräder max. Tragfähigkeit bis zu 15 kg



atran\velo
CYCLAR

ATRANVELO Stylo Adjustable

Art.Nr.: 050-23310, schwarz **14,99 €**

Mittelbauständer, 24-28 Zoll verstellbar, einfache Montage.

Gewicht: 330 g



FUXON

Tragfähigkeit bis 35 kg



FUXON Stahl-Zweibeinständer

Art.Nr.: 050-00101, schwarz

Äußerst stabil. Geeignet für 28 Zoll Fahrräder. Die extra breiten Gummifüße garantieren Ihrem Fahrrad einen sicheren Stand.

Passend für 28 Zoll Fahrräder | max. Tragfähigkeit bis zu 35 kg

17,99 €

hebie

NEU

für E-Bikes, Pedelecs

werkzeuglose Einstellung



HEBIE Hebie Abstellheld 40

Art.Nr.: 050-23105

Auch erhältlich mit Lochabstand 18mm:
Art.Nr.: 050-23106, Hebie Abstellheld 18

Besonderer Materialmix, eine innenliegende Feder, in Kombination mit einem glasfaserverstärkten Kunststoffbein und einem leichten Aluminiumkopf. Die Optik verspricht, was der Ständer hält: mit 270 g gewichtsoptimiert und super stabil, mit großer Standfläche, damit auch schwere Pedelecs sicher abgestellt werden können.

Passend für 26–28 Zoll Fahrräder | max. Tragfähigkeit bis zu 25 kg

je **25,95 €**



Tragfähigkeit bis 50 kg



HEBIE lite REX c

Art.Nr.: 050-23304, Normallänge bis 29 cm Bodenabstand, alu/schwarz **39,95 €**

Der liteREX c ist die leichte Lösung eines Zweibeinständers für jede Tour mit Gepäck. Mit einem Gewicht von ca. 450 Gramm fällt dieser Mittelbauständer kaum auf und kann zusätzlich mit einer Zuladung von 50 kg überzeugen.

Passend für 24–29 Zoll Fahrräder (Bitte Bauhöhe beachten!)
max. Tragfähigkeit bis zu 50 kg



Tragfähigkeit bis 50 kg



HEBIE lite REX t

Art.Nr.: 050-23302, Normallänge bis 29 cm Bodenabstand

je **39,95 €**

Auch erhältlich:

Art.Nr.: 050-23303, Überlänge, 32 cm ab Bodenplatte

Der liteREX t ist der „schmale Bruder“ des liteREX c und die leichte Lösung eines Zweibeinständers für jede Tour mit Gepäck. Mit einem Gewicht von ca. 450 Gramm und der schmalen Bauweise fällt dieser Mittelbauständer kaum auf und kann zusätzlich mit einer Zuladung von 50 kg überzeugen.

Passend für 24–29 Zoll Fahrräder (Bitte Bauhöhe beachten!)
max. Tragfähigkeit bis zu 50 kg



Tragfähigkeit bis 50 kg

MARWI KS-35

Art.Nr.: 050-23540, schwarz **37,95 €**

Fahrrad-Zweibeinständer, speziell gestaltet für den komfortablen und sicheren Stand von Stadt-, Reise- und Elektrofahrrädern, welche mit einer zentralen Montageplatte, mit einem Schraubenloch von (mindestens) 9,5 mm Durchmesser, ausgestattet sind.

Passend für 24–28 Zoll Fahrräder
max. Tragfähigkeit bis zu 50 kg



Tragfähigkeit bis 60 kg



ERGOTEC Double Flex 3

Art.Nr.: 050-23266, schwarz

78,90 €

Sehr stabiler, patentierter Zweibeinständer mit einer Tragfähigkeit bis max. 60 kg. Das extrem breite Aufstellmaß von 390 mm sorgt für einen sicheren Stand beim Parken, wobei die Beine in Fahrposition nur 195 mm breit sind. Nicht verstellbar.

Passend für 28–29 Zoll Fahrräder | max. Tragfähigkeit bis zu 60 kg



HEBIE Lenkungsdämpfer 696

Art.Nr.: 060-72859, für Starrgabeln

29,95 €

Art.Nr.: 060-72860, zur Montage an Federgabeln

25,95 €

Bei der Nutzung eines Zweibeinständers besteht das Problem, dass das Vorderrad im geparkten Zustand in der Luft hängt und dazu neigt, umzuschlagen. Der von Hebie entwickelte Lenkungsdämpfer verhindert genau dieses Ärgernis sicher und zuverlässig.

Art.Nr. 060-72860, für Starrgabeln



Aufstellständer

Art.Nr.: 080-72136

34,95 €

Ständer in hoher, stabiler, pulverbeschichteter Ausführung. Halterung für die Aufnahme von Ketten- und Hinterbaustrebe.

LENKER, VORBAUTEN, GRIFFE, SPIEGEL & GLOCKEN



UNSER TOP TIPP

zecure 



ZECURE ALL-UP 2

Art.Nr.: 061-72053, 90 mm mit Vorbau

Auch erhältlich:

Art.Nr.: 061-72051 150 mm ohne Vorbau 94,95 €

Art.Nr.: 061-72052 150 mm mit Vorbau 129,95 €

E-Biker sowie City-/Trekkingradler finden dank dieses Lenkerverstellsystems rasch zur individuell perfekten Sitzposition und zum Fahrkomfort. Dazu arbeitet der ALL-UP 2 mit einer werkzeuglosen Lenker-Höhenverstellung per Schnellspannhebel. So ändert man die Lenkerhöhe zwischen sportlich-tief und aufrecht-entspannt. Der integrierte, winkelverstellbare Vorbau kann zwischen -10° bis +50° verstellt werden. Wer sein Rad platzsparend in Keller, Wohnung oder Auto „parken“ will, verdreht via Schnellspanner und Entriegelungsbolzen sekundenschnell den Lenker um 90°. Werkzeuglos kann die Höhe in einem Bereich von 90 mm verstellt werden, womit ergonomische Anpassungen kinderleicht realisiert werden können. Der ALL-UP 2 schreibt dank der 35 mm Lenkerklemmung das Thema Stabilität groß.

Lenkerklemmung Ø: 35 mm | Steuerrohr Ø: 28,6 mm | Ausladung: 90 mm | Winkel: 0-90°
Material: Aluminium (AL6061) | Auszug: 90 mm

HIGHLIGHTS:

- 90 mm höhenverstellbar
- 90° winkelverstellbar
- maximaler Komfort
- bis 150 kg Fahrergewicht



129,95 €

Art.Nr.: 061-72053, 90 mm mit Vorbau



ZECURE



bis 150 kg Fahrergewicht

ZECURE HD Vorbau AS-HD001

Art.Nr.: 061-72616, 70 mm

je **29,95 €**

Auch erhältlich:

Art.Nr.: 061-72617, Zecure HD Vorbau Ausladung 90 mm/7°/31,8/28,6

Art.Nr.: 061-72025, 110 mm

Unsere Zecure Produkte bieten einen höheren Belastungsstandart als herkömmliche Produkte. Die maximale Belastung der Produkte beträgt 150 kg (Fahrergewicht).

Lenkerklemmung: Ø 31,8 mm | Steuerrohr: Ø 28,6 mm | Klemmhöhe: 40 mm
Ausladung: 70 mm | Winkel: 7° | Material: Aluminium (6061-DB) | Auszug: 70 mm

ZECURE

bis 150 kg Fahrergewicht



ZECURE HD Vorbau AS-HD002

Art.Nr.: 061-72618, 45 mm

29,95 €

Unsere Zecure Produkte bieten einen höheren Belastungsstandart als herkömmliche Produkte. Die maximale Belastung der Produkte beträgt 150 kg (Fahrergewicht).

Lenkerklemmung: Ø 31,8 mm | Steuerrohr: Ø 28,6 mm | Klemmhöhe: 40 mm
Ausladung: 45 mm | Winkel: 0° | Material: Aluminium (6061-DB) | Auszug: 45 mm

ZECURE

bis 150 kg Fahrergewicht

ZECURE Gabelschaftverlängerung SR 58

Art.Nr.: 061-72054

49,95 €



Sportlich E-Mountainbiken und gleichzeitig maximalen Komfort genießen - dank des neuen ZECURE Handlebar Lifter ist beides möglich. Entwickelt für die voluminösen 1.8 Steuerrohre der leistungsstarken SONIC und E-Stream Evo Modelle wird mit der Lenkererhöhung eine aufrechtere und entspannere Sitzposition erreicht. Gleichzeitig fügt sich dieser Handlebar Lifter perfekt in das Designkonzept dieser Bikes ein. Belastbar bis 150 kg Fahrergewicht.

Material: Aluminium | Schaftlänge: 90 mm

LENKER, VORBAUTEN, GRIFFE, SPIEGEL & GLOCKEN



MONKEY
LINK



MonkeyLink Stem AS-ML2-80 Alu-Vorbau

Art.Nr.: 060-52501, Länge 80 mm, 0 Grad

je **39,95 €**

Auch erhältlich:

Art.Nr.: 060-52502, Stem AS-ML2-95, Länge 95 mm, 0 Grad

Art.Nr.: 060-52503, Stem AS-ML2-110, Länge 110 mm, 0 Grad

Um die MonkeyLink Beleuchtungselemente an Ihrem Bike zu verwenden (sofern Sie noch keine MonkeyLink-Vorrichtung besitzen), benötigen Sie einen MonkeyLink-kompatiblen Vorbau. Der Stem AS-ML2-80 Alu-Vorbau macht es möglich. Zur magnetischen Befestigung der MonkeyLink Beleuchtungskomponenten benötigen Sie zusätzlich ein ML-Interface (Schnittstelle). Außerdem empfehlen wir zusätzlich die Verwendung der Reflektor-Schutzkappe (Art.Nr.: 070-50508).

Durchmesser: 31,8 mm | Länge: 80 mm | Winkel: 0° | Material: Aluminium

MONKEY
LINK



MonkeyLink Stem AS-ML1-55 Alu-Vorbau

Art.Nr.: 060-52500, Länge: 55 mm, 0 Grad

je **39,95 €**

Auch erhältlich:

Art.Nr.: 060-52521, Stem AS-ML1-65 Vorbau, Länge 65 mm, 0 Grad

Um die MonkeyLink Beleuchtungselemente an Ihrem Bike zu verwenden (sofern Sie noch keine MonkeyLink-Vorrichtung besitzen), benötigen Sie einen MonkeyLink-kompatiblen Vorbau. Der Stem AS-ML1-55 Alu-Vorbau macht es möglich. Zur magnetischen Befestigung der MonkeyLink Beleuchtungskomponenten benötigen Sie zusätzlich ein ML-Interface (Schnittstelle). Außerdem empfehlen wir zusätzlich die Verwendung der Reflektor-Schutzkappe (Art.Nr.: 070-50508).

Durchmesser: 31,8 mm | Länge: 55 mm | Winkel: 0° | Material: Aluminium

STASH

Anzeige



XL



CARGO



ROUGH SAC



Gut durchdachte, zuverlässige
Fahrradabdeckungen, die Ihr Fahrrad
auch bei rauesten Wetterbedingungen
trocken und sauber halten.



**Bike
Parka**





FUXON



FUXON 35 Grad Ahead Vorbau

Art.Nr.: 061-72480, Ahead 60 mm Ausladung,
Lenkerklemmung 25,4 mm, schwarz

ab **19,95 €**

Auch erhältlich:

Art.Nr.: 061-72481, Ahead 75 mm Ausladung,
Lenkerklemmung 25,4 mm, schwarz

19,95 €

Art.Nr.: 061-72498, Ahead 90 mm Ausladung,
Lenkerklemmung 31,8 mm, schwarz

24,95 €

Art.Nr.: 061-72499, Ahead 110 mm Ausladung,
Lenkerklemmung 31,8 mm, schwarz

24,95 €

Ein solider, dreidimensional kaltgeschmiedeter Vorbau für 1 und 1 1/8 Zoll Ahead-Set Gabelschäfte. Die saubere Verarbeitung und die Fixierung mit vier Schrauben sorgen für eine schonende Klemmung des Lenkers. Mit einem Winkel von 35 Grad wird eine relativ flache Haltung ermöglicht. Einbauhöhe auf Gabelschaft 41 mm.

Material: Aluminium | Durchmesser: 28,6 mm | Steigung: 35 Grad

FUXON



FUXON Ahead Vorbau

Art.Nr.: 061-72490, 70 mm Ausladung, schwarz

je **24,95 €**

Auch erhältlich:

Art.Nr.: 061-72493, Ahead 100 mm Ausladung

Art.Nr.: 061-72496, Ahead 130 mm Ausladung

Solider, dreidimensional kaltgeschmiedeter Vorbau für 1 1/8 Zoll Ahead-Set Steuersätze aus 6061er Alu. Die saubere Verarbeitung und die Fixierung mit 4 Schrauben sorgen für eine schonende Klemmung des Lenkers. Lenkerklemmung 31,8 mm oversize (OS). Mit einem Winkel von 7 Grad wird eine relativ flache Haltung ermöglicht. Einbauhöhe auf Gabelschaft 41 mm. 158 g (100 mm).

Material: Aluminium | Durchmesser: 26,8 mm | Lenkerklemmung: 31,8 mm

FUXON

individuell einstellbar



FUXON verstellbarer Ahead Vorbau

Art.Nr.: 061-71913, 90 mm

je **24,95 €**

Auch erhältlich:

Art.Nr.: 061-71914, 110 mm

Art.Nr.: 061-71915, 130 mm

Dieser schicke Vorbau besitzt viele Einstellmöglichkeiten (Neigungswinkel: 0-60°). Der sehr exakt gefertigte Verstellmechanismus greift sicher und ist mittels der Befestigungsschraube stabil zu klemmen. Ein eingestellter Winkel kann mittels der Skala bequem abgelesen werden.

Material: Aluminium | Lenkerklemmung: 25,4 mm | Schaftaußendurchmesser: 25,4 mm | Durchmesser: 28,6 mm.

ERGONOMIE, STYLISCH INTEGRIERT

◀ Cockpit-Komponenten entdecken



Cockpit-Komponenten Durchdachte Ergonomie, überzeugendes Design, innovative Integrationsmöglichkeiten: ergotec Cockpit-Komponenten sind perfekt aufeinander abgestimmt. Die richtige Wahl für kompromisslose Sicherheit auf jeder Fahrt. Jetzt mehr erfahren auf: ergotec.de

PERFECT FIT
FULL PERFORMANCE

ergotec

ergotec

Made in Germany



ERGOTEC EG Active Flex 135 mm

Art.Nr.: 050-30444

Paar **44,90 €**

Der EG-ACTIVE-FLEX Griff hat eine große ergonomisch geformte Handauflage, welche durch die geniale ergotec Flex-Anpassung die Möglichkeit bietet, durch Tauschen des Dämpfungskeils (FLEX STICKS) den Härtegrad der Handauflage anzupassen. Zudem wird durch die große Handauflage der Druck gleichmäßiger verteilt und erzeugt dadurch eine besonders komfortable und schonende Haltung. Der EG-ACTIVE-FLEX ist somit der ideale Griff für komfortorientierte City-, Trekking- und Tourenbiker.

Länge: 135 mm | Griffdurchmesser: 22,2 mm | Material: TPE/Recycling TP Glasfaser verstärkt



LENKER, VORBAUTEN, GRIFFE, SPIEGEL & GLOCKEN

ergotec



ERGOTEC Befestigungsschraube Faceplate

Art.Nr.: 051-20000

5,90 €

Befestigungsschraube für Anbauteile.

Durchmesser: 6 mm | Klemmbreite: 15 mm

ergotec S



ERGOTEC Shark 31,8

Art.Nr.: 40550501, 31,8 / 70 mm

je **29,90 €**

Auch erhältlich:

Art.Nr.: 40551001, 31,8 / 90mm

Art.Nr.: 40552001, 31,8 / 110mm

Der ergotec Shark Ahead Vorbau ist aus einem 3D-geschmiedeten Aluminium gefertigt und hat eine 4-fach geschraubte Lenkerklemmung. Mit dem Safety Level 5 glänzt er nicht nur in Sachen Design sondern auch in punkto Stabilität. Der Vorbau mit 7° Winkel ist in einer Ausladung von 90 mm und 110 mm erhältlich.

Material: AL 6061 T6 | Durchmesser: 28,6 mm | Lenkerklemmung: 31,8 mm
Ausladung: 70 mm | Gewicht: 100 g

ergotec S



NEU

ERGOTEC High Ray 6 / 35.0

Art.Nr.: 40562001

59,90 €

Der High Ray Vorbau wurde für den MTB, Downhill und Performance Einsatz entwickelt und ist die perfekte Kombination aus Stärke, Komfort und Performance. Ein Merkmal des High Ray Vorbau ist sein Klemmdurchmesser von 35,0 mm, der eine solide Verbindung zwischen Lenker und Vorbau gewährleistet. Darüber hinaus hat der High Ray Vorbau ein Safety Level 6. Dies bedeutet, dass er für ein Gesamtgewicht von bis zu 140 kg (Fahrer + Fahrrad + Gepäck) zugelassen ist.

Material: AL 6061 T6 | Durchmesser: 35 mm | Gabelklemmung: 28,6 mm
Ausladung: 55 mm Klemmhöhe: 40 mm | Winkel: 45 Grad

ergotec S



ERGOTEC Swell-RE70 / 31,8

Art.Nr.: 060-72524,

Ahead 28,6/31,8 | 80 mm

je **82,90 €**

Auch erhältlich:

Art.Nr.: 060-72525, 31,8/100 mm

Art.Nr.: 060-72526, 31,8/120 mm

Art.Nr.: 060-72527, 31,8/140 mm

Swell-RE Ahead 70 vom Sport- zum Komfort-Vorbau. Der äußerst stabile, winkelverstellbare Swell Vorbau wurde mit dem Modell Swell-RE Ahead 70 um eine weitere Variante erweitert. Die neu gestaltete Gabelschaftklemme bringt durch ihre Erhöhung einen Zugewinn an Komfort, ohne Abstriche in Sachen Stabilität und Steifigkeit machen zu müssen. Ein besonderes Highlight ist die Möglichkeit einer integrierten Kabelverlegung.

Material: AL 6061 T6 | Durchmesser: 31,8/80 mm | Winkel: -10 Grad bis + 40 Grad
Gewicht: ca. 350 g

ergotec S

ERGOTEC Swell-X 70 / 35.0

Art.Nr.: 40254401

120,90 €

Sehr stabiler, winkelverstellbarer Ahead-Vorbau mit 35,0 mm-Klemmdurchmesser. Durch den großen Winkel-Verstellbereich, lässt sich die Höhe des Lenkers individuell an die Bedürfnisse des Fahrers anpassen. Die zusätzliche Erhöhung sorgt für eine aufrechtere Sitzposition, was bei langen Fahrten von Vorteil ist.

Material: Aluminium | Durchmesser: 28,6 mm | Lenkerklemmung: 35 mm | Ausladung: 100 mm



ergotec 4



Vorbauplatte optional

**ERGOTEC
Octopus Ahead 50 / 31,8**

Art.Nr.: 061-72047, Ahead 50, 28,6/31,8, 50/90 mm

46,90 €

Außerdem erhältlich:

Art.Nr.: 056-19201, Vorbaukappe mit Halterung

10,90 €

Art.Nr.: 061-72048, Ausladung: 110 mm

46,90 €

Stabiler, winkelverstellbarer, 3D-geschmiedeter Aluminium-Ahead-Vorbau mit 4-Schrauben-Lenker-Klemmung, verstellbarem Winkel, 31,8 mm Lenkerbügel-Klemm-Durchmesser und 50 mm Erhöhung.

ergotec 5

NEU



**ERGOTEC
Sepia Ahead 50 XL i / 31,8**

Art.Nr.: 40049201, interne Kabelführung

74,90 €

Der Fahrradvorbau Sepia 50 XL i ist die ideale Wahl für alle, die auf der Suche nach einem stabilen und winkelverstellbaren Ahead-Vorbau sind. Mit seiner robusten Konstruktion und seinem modernen Design passt er perfekt zu den aktuellen Rahmenformen und verleiht dem Cockpit eine zeitgemäße Optik. Der Winkel des Vorbaus kann flexibel von 0° bis 60° eingestellt werden, um eine individuelle Anpassung an die persönlichen Vorlieben und Fahrbedingungen zu ermöglichen

Material: AL 6061 T6 | Durchmesser: 28,6 mm | Lenkerklemmung: 31,8 mm
Ausladung: 70 mm

ergotec 5

NEU



ERGOTEC Vorbau Octopus Twin

Art.Nr.: 40284201

89,90 €

Der Fahrradvorbau Octopus Twin ist aus 3D-geschmiedetem Aluminium gefertigt und zeichnet sich durch seine hohe Stabilität und Langlebigkeit aus. Er ist in der Lage, den Belastungen im Gelände standzuhalten und bietet gleichzeitig ein geringes Gewicht, um das Gesamtgewicht des Fahrrades nicht unnötig zu erhöhen. Der Vorbau verfügt über eine 4-Schrauben-Lenker-Klemmung, die eine sichere und zuverlässige Befestigung des Lenkers gewährleistet.

Material: AL 6061 T6 | Gabelklemmung: 28,6 mm | Klemmhöhe: 40 mm
Ausladung: 104 mm

ergotec 5



**ERGOTEC Schaft-Vorbau
Sepia XL 31,8 mm**

Art.Nr.: 060-72585, Schaft 25,4/31,8, 180/110 mm

59,90 €

Stabiler, winkelverstellbarer Schaft-Vorbau. Die Form ist an die aktuellen Rahmenformen angepasst und verleiht auch dem Cockpit ein modernes Design.

Schaft: 180 mm | Winkel: 0 bis +60 Grad | Schaftklemmung: 25,4 mm
Gewicht: 570 g | Ausladung: 110 mm

ergotec 5

**ERGOTEC
Ahead Adapter 1 1/8 Zoll**

Art.Nr.: 061-72040

52,90 €

Der extrem stabile Ahead Adapter ist nun auch in der Ergotec Festigkeitsklasse 6 erhältlich. Somit kann der Adapter im City-/Trekking-Bereich bei Fahrzeugen bis zu einem max. zulässigen Gesamtgewicht von bis zu 180 kg eingesetzt werden.

Material: AL 6061 T6 | Gabelklemmung: 28,6 mm
Klemmhöhe: 40 mm | effektiver Höhengewinn: 56/61/71/76



LENKER, VORBAUTEN, GRIFFE, SPIEGEL & GLOCKEN

ergotec 4



ERGOTEC Lenkerbügel Lady Town / 25,4

Art.Nr.: 060-72131

21,90 €

City – Leichter Alu-Lenker für den sportlichen Trekkingtouristen oder Roadbiker, der eine Entlastung der Handgelenke mit einer sportlichen Sitzposition kombinieren möchte.

Material: MAS | Länge: 600 mm | Grifflänge: 180 mm | Back-/Up-Sweep 30
Klemmung: 25,4 mm

ergotec 5



ERGOTEC Lenkerbügel Lady Town / 31,8

Art.Nr.: 060-72102

28,90 €

City – Leichter Alu-Lenker für den sportlichen Trekkingtouristen oder Roadbiker, der eine Entlastung der Handgelenke mit einer sportlichen Sitzposition kombinieren möchte. Komfortabler Aluminium Lenkerbügel mit 16 mm Erhöhung.

Material: AL 6061 T6 | Länge: 620 mm | Grifflänge: 177 mm | Back-/Up-Sweep 30
Klemmung: 31,8 mm

ergotec 5

NEU



ERGOTEC Riser Bar 50 Comfort / 31,8

Art.Nr.: 16724201

49,90 €

City/Trekking – Dieser Lenker ist speziell entwickelt worden, um ein angenehmes Fahrerlebnis bei City, Trekking und auch Mountainbike-Touren zu bieten. Mit einer Breite von 720 mm, einer Lenkerhöhe von 50 mm und einem Griffwinkel von 25° ermöglicht der Lenker eine aufrechte und komfortable Sitzposition.

Material: AL 6061 T6 | Länge: 720 mm | Grifflänge: 200 mm
Back-/Up-Sweep 25° / 5° | Klemmung: 31,8 mm

ergotec 5

NEU



ERGOTEC Rise Bar 70/35

Art.Nr.: 16737001

69,90 €

MTB – Mit einem Höhengewinn von 70 mm ermöglicht dieser Lenker eine aufrechte und ergonomische Sitzpositionierung, was bei langen Fahrten von Vorteil ist. Dank seiner hohen Festigkeit und des guten Flex ist der Riser Bar 70 äußerst belastbar und widerstandsfähig. Der Lenker ist mit einem 12° Backsweep ausgestattet, was zu einer komfortableren Position führt. Er ist für ein Gesamtgewicht (Fahrer, Fahrrad, Gepäck) von bis zu 140 kg zugelassen.

Material: AL 6061 T6 | Länge: 780 mm | Grifflänge: 220 mm | Back-/Up-Sweep | Klemmung: 35,0 mm

10 Jahre Garantie



Lenksystem
Steering system



Sattelstütze
Seatpost

Mountain-Bike

Safety Level

| | | | | | |
|-----------------------|---------------------------------|-------------|-------------|--|---------------|
| | Sprunghöhe/Jump Height ≤ 60 cm | max. 120 kg | max. 100 kg | | 5 5 5+ |
| | Sprunghöhe/Jump Height ≤ 60 cm | max. 140 kg | max. 120 kg | | 5 5+ |
| | Sprunghöhe/Jump Height ≤ 60 cm | max. 160 kg | max. 140 kg | | 5+ |
| | Sprunghöhe/Jump Height ≤ 120 cm | max. 120 kg | max. 100 kg | | 5 5+ |
| | Sprunghöhe/Jump Height ≤ 120 cm | max. 140 kg | max. 120 kg | | 5+ |
| | Sprunghöhe/Jump Height ≤ 180 cm | max. 120 kg | max. 100 kg | | 5+ |
| E-BIKE 25 km/h | Sprunghöhe/Jump Height ≤ 60 cm | max. 120 kg | max. 100 kg | | 5 5 5+ |
| E-BIKE 25 km/h | Sprunghöhe/Jump Height ≤ 60 cm | max. 140 kg | max. 120 kg | | 5 5+ |
| E-BIKE 25 km/h | Sprunghöhe/Jump Height ≤ 60 cm | max. 160 kg | max. 140 kg | | 5+ |
| E-BIKE 25 km/h | Sprunghöhe/Jump Height ≤ 120 cm | max. 120 kg | max. 100 kg | | 5 5+ |
| E-BIKE 25 km/h | Sprunghöhe/Jump Height ≤ 120 cm | max. 140 kg | max. 120 kg | | 5+ |
| E-BIKE 25 km/h | Sprunghöhe/Jump Height ≤ 180 cm | max. 120 kg | max. 100 kg | | 5+ |

Road-/Gravel-/Travel-Bike

Safety Level

| | | | | |
|---------------------------------|-------------|-------------|--|------------|
| | max. 100 kg | max. 100 kg | | 5 5 |
| | max. 120 kg | max. 120 kg | | 5 |
| E-BIKE 25 km/h + 45 km/h | max. 100 kg | max. 100 kg | | 5 5 |
| E-BIKE 25 km/h + 45 km/h | max. 120 kg | max. 120 kg | | 5 |

City-/Trekking-Bike

Safety Level

| | | | | |
|-----------------------|-------------|-------------|--|------------------|
| | max. 100 kg | max. 100 kg | | 3 3 4 5 5 |
| | max. 120 kg | max. 120 kg | | 3 4 5 5 |
| | max. 140 kg | max. 140 kg | | 4 5 5 |
| | max. 160 kg | max. 160 kg | | 5 5 |
| | max. 180 kg | max. 180 kg | | 5 |
| E-BIKE 25 km/h | max. 120 kg | max. 100 kg | | 3 4 5 5 |
| E-BIKE 25 km/h | max. 140 kg | max. 120 kg | | 4 5 5 |
| E-BIKE 25 km/h | max. 160 kg | max. 140 kg | | 5 5 |
| E-BIKE 25 km/h | max. 180 kg | max. 160 kg | | 5 |
| E-BIKE 45 km/h | max. 140 kg | max. 120 kg | | 5 5 |
| E-BIKE 45 km/h | max. 160 kg | max. 140 kg | | 5 |

Cargo-Bike

Safety Level

| | | | | | |
|-----------------------|--|-------------|-------------|--|------------|
| | einseitig/mehrsprung single track/multi track | max. 250 kg | max. 140 kg | | 5 5 |
| | einseitig/mehrsprung single track/multi track | max. 300 kg | max. 160 kg | | 5 |
| E-BIKE 25 km/h | einseitig/mehrsprung single track/multi track | max. 250 kg | max. 140 kg | | 5 5 |
| E-BIKE 25 km/h | einseitig/mehrsprung single track/multi track | max. 300 kg | max. 160 kg | | 5 |

Jugend/Young adult

Safety Level

| | | | | |
|--|-------------|-------------|--|------------------|
| | max. 100 kg | max. 100 kg | | 3 3 4 5 5 |
|--|-------------|-------------|--|------------------|

Kinderrad/Youth-Bike

Safety Level

| | | | | |
|---------|--|--|--|--------------------|
| 12"-24" | | | | 1 2 3 4 5 5 |
|---------|--|--|--|--------------------|

Bei der Auswahl von sicherheitsrelevanten Bauteilen ist das max. zulässige Gesamtgewicht des Fahrzeugs zu berücksichtigen, da bei zunehmendem Gesamtgewicht des Fahrzeugs die Belastung auf die betroffenen Bauteile steigt.



SAFETY LEVEL
JETZT ONLINE FINDEN.
FIND ONLINE NOW.



ergotec 4

**ERGOTEC
Lenkerbügel Stuttgarter-Form 25,4**

Art.Nr.: 060-72293

21,90 €



City – Sehr komfortabler Lenkerbügel mit 46 mm Erhöhung, 56 Grad Griff-Winkel und 25,4 mm Klemm-Durchmesser. Material: Micro Alloy Steel (MAS).

Material: AL 6061 T6 | Breite: 590 mm | Grifflänge: 170 mm | Back-/Up-Sweep 56
Klemmung: 25,4 mm

ergotec 5

ERGOTEC Riser Bar 50

Art.Nr.: 060-72353

59,90 €



MTB – Der Lenkerbügel überzeugt nicht nur durch die hervorragende Verarbeitung, sondern auch durch seine satte Breite von 780 mm, was der Lenkerstabilität im Gelände zugute kommt. Bei Bedarf kann dieser bis zu 100 mm gekürzt werden.

Material: AL6061 T6 | Breite: 780 mm | Grifflänge: 230 mm | Back/Up-Sweep 12
Klemmung: 31,8 mm | Lenkerhöhe: 50 mm

ergotec 5

ERGOTEC Riser Bar 70

Art.Nr.: 060-72350

59,90 €



MTB – Der Lenkerbügel überzeugt nicht nur durch die hervorragende Verarbeitung sondern auch durch seine satte Breite von 780 mm, was der Lenkerstabilität im Gelände zugute kommt. Bei Bedarf kann dieser problemlos bis zu 100mm gekürzt werden.

Material: AL6061 T6 | Breite: 780 mm | Grifflänge: 230 mm | Back/Up-Sweep 12 | Klemmung: 31,8 mm
Lenkerhöhe: 70 mm

ergotec 5

ERGOTEC M Bar S / 31,8

Art.Nr.: 060-72354

je **69,90 €**



Auch erhältlich:

Art.Nr.: 060-72356, L: 31,8, GW700, GL200, GH34, 18 Grad

Art.Nr.: 060-72355, M: 31,8, GW700, GL200, GH39, 16 Grad

MTB – Durch die spezielle Formgebung des Lenkers, befinden sich die Griffpositionen und die Lenkerklemmung auf derselben achsenneutralen Position, was den Vorteil bringt, dass der Lenker trotz seines ergonomischen Griffwinkels keinen Längenverlust hat. Die drei Größen bieten zusätzlich die Möglichkeit, den Griffwinkel entsprechend der Körperstatur zu wählen. Alle drei Modelle können bei Bedarf um bis zu 100 mm gekürzt werden.

Material: AL6061 T6 | Breite: 700 mm | Grifflänge: 200 mm | Back/Up-Sweep 14 | Klemmung: 31,8 mm

LENKER, VORBAUTEN, GRIFFE, SPIEGEL & GLOCKEN

FUXON

FUXON Premio SL Lenker

Art.Nr.: 060-72164, schwarz

14,99 €

City – Leichter Alu-Lenker für den sportlichen Trekking-Touristen oder Roadbiker, der eine Entlastung der Handgelenke mit einer sportlichen Sitzposition kombinieren möchte. Gewicht: 278 g.

Klemmung: 25,4 mm | Breite: 620 mm | Grifflänge: 170 mm | Lenkergriffwinkel: 5 Grad



FUXON

FUXON Flat Bar Lenker

Art.Nr.: 061-72336, schwarz

19,95 €

MTB – Super leichter und extrem steifer MTB-Lenker. Material: Aluminium. Gewicht: 188 g.

Klemmung: 25,4 mm | Breite: 620 mm | Grifflänge: 220 mm | Lenkergriffwinkel: 5 Grad



FUXON

FUXON Low Riser Lenker

Art.Nr.: 061-72339, schwarz

19,95 €

MTB – Schön, leicht und stabil. Der robuste Funride-Lenker für eine aufrechte und entspannte Sitzposition. Breite: 620 mm, Steigung: 30 mm, Kröpfung: 9 Grad. Gewicht: 427 g.

Klemmung: 25,4 mm | Breite: 620 mm | Grifflänge: 220 mm | Lenkergriffwinkel: 9 Grad



FUXON

FUXON Riser Bar Lenker

Art.Nr.: 061-72166, schwarz matt

24,95 €

MTB – Riser-Lenker für alle Einsatzbereiche, passend für Vorbauten mit 31,8 mm Lenkerklemmung. 620 mm breiter Lenker für eine entspannte Position auf dem Rad und bessere Kontrolle. Steigung: 20 mm. Kröpfung: 9 Grad. Gewicht: 400 g.

Klemmung: 31,8 mm | Breite: 620 mm | Grifflänge: 185 mm | Lenkergriffwinkel: 9 Grad



ZECURE



ZECURE HD Lenker 31,8/740 mm

Art.Nr.: 060-72332, 740 mm

Art.Nr.: 060-72334, 760 mm

je 29,95 €

City – Unsere ZECURE Produkte bieten einen höheren Belastungsstandard als herkömmliche Produkte. Die Belastung des Lenkers beträgt 150 kg (Fahrergesamtgewicht). Hervorragend geeignet für große oder schwere Radfahrer.

Klemmung: 31,8 mm | Breite: 740 mm | Grifflänge: 245 mm | Lenkergriffwinkel: 9 Grad

bis 150 kg Fahrergesamtgewicht





UNSER TIPP

Echt griffig!

Schluss mit tauben Händen oder Abrutschen vom Lenkergriff. Griffbezüge mit guten Dämpfungseigenschaften und hervorragender Haftung sorgen für noch mehr Fahrspaß, Komfort und Sicherheit.



BULLS Griffe MTB

Art.Nr.: 051-30382

Paar **9,99 €**

Sehr angenehmes und griffiges Design, stoßmindernde Wirkung durch eine Gummimischung. 125 mm, ohne Klemmring.



BULLS Griffe Wingflex mit Klemmring

Art.Nr.: 051-30410

Paar **19,95 €**

Ergonomischer Griff aus Kunststoff, Kratonschicht, Länge: 133 mm, mit anodisiertem Klemmring und BULLS Laser Logo.



BULLS Griffe MTB mit Klemmring

Art.Nr.: 051-30381

Paar **24,95 €**

MTB Griff, Kunststoff schwarz mit BULLS Gripprägung. Länge 130 mm, mit schwarz anodisiertem Klemmring mit Laser BULLS-Logo.

LENKER, VORBAUTEN, GRIFFE, SPIEGEL & GLOCKEN

FUXON



FUXON Bio-Ergo

Art.Nr.: 051-30380, schwarz

Paar **5,99 €**

Ergonomisch geformter MTB/ATB-Griff. Aus reinem Gummi, bequem und griffig.

Material: AT-Gummi | Größe: 122 mm | geeigneter Lenkerdurchmesser: 22 mm
Gewicht: 190 g

eingekerbte Oberfläche

verhindert Abrutschen



FUXON D2-Grip

Art.Nr.: 051-30351

Paar **7,99 €**

Form und Material des Griffes ist der Handinnenfläche und der Griffhaltung optimal angepasst. Die Vibrationsdämpfung, dank des Materials Kraton, erhöht den Fahrkomfort zusätzlich.

Material: AT-Gummi/ Gelkunststoff | Größe: 130 mm | geeigneter Lenkerdurchmesser: 20 mm | Gewicht: 130g



FUXON Wing Pro

Art.Nr.: 051-30357, schwarz

Paar **9,99 €**

Komfortgriff mit ergonomischer Form, die das Stauchen der Handgelenke verhindert. Zweikomponentengriff: harte Mischung innen für guten Halt auf dem Lenker und weiche Zweikomponenten-Mischung außen für Komfort. Weiche Noppen geben bei Nässe einen zuverlässigen Halt. 135 mm.

Material: AT-Gummi/ Gelkunststoff | Größe: 135 mm | geeigneter Lenkerdurchmesser: 20,5 mm | Gewicht: 113g



hoher Fahrkomfort

FUXON Fix System Griff

Art.Nr.: 050-30414

Paar **22,95 €**

Ergonomische Lenkergriffe aus hochwertigem Kratonmaterial. Speziell entwickelt, um eine optionale Handhaltung und damit eine sehr gute Blutzirkulation zu gewährleisten. Die schlagabsorbierende Geleinslage bietet dem Handgelenk optimalen Schutz vor stumpfen Schlägen.

Material: AT-Gummi/ Gelkunststoff | Größe: 130 mm
geeigneter Lenkerdurchmesser: 22 mm | Gewicht: 200g



FUXON Korkgriff

Art.Nr.: 051-30359

Paar **14,95 €**

Der ständige Luft- und Feuchtigkeitsaustausch des Korkes verhindert übermäßiges Schwitzen der Hände. Der Durakorkgriff behält witterungsunabhängig eine konstante Temperatur. Kalte Hände im Winter und ein stark erhitzter Griff im Sommer gehören der Vergangenheit an!

Material: Durakork | Größe: 127 mm | geeigneter Lenkerdurchmesser: 19 mm
Gewicht: 108 g



FUXON 3-Density Griff

Art.Nr.: 050-30450

Paar **24,95 €**

Die ergonomisch geformten Griffe sind mit dämpfenden Gel-Einsätzen ausgestattet. An der Griffoberfläche sorgt die Diamantenstruktur für Griffsicherheit. Der kurzer 92mm Griff sorgt dabei für optimale Kraftübertragung an Grip-Shift Schaltungen.

Material: AT-Gummi/ Gelkunststoff | Größe: 139/92 mm | geeigneter Lenkerdurchmesser: 22 mm | Gewicht: 130g



FUXON Ergo-Grip

Art.Nr.: 051-30373, für Griffschaltungen

Art.Nr.: 051-30354, M

Art.Nr.: 051-30366, L

je Paar **24,95 €**

Komfortabler, anatomisch geformter Griff mit Aluminiumklemmung. Dank seiner weichen Lammellen im Bereich der Finger sowie dem dämpfenden Obermaterial bietet diese Ergo-Griffserie hohem Komfort auch bei langen Touren auf unbefestigtem Untergrund.

Material: Kunststoff/Gelkunststoff | Größe: 132/92 mm | geeigneter Lenkerdurchmesser: 22 mm | Gewicht: 144g

UNSER TIPP

Rad fahren macht Freude

Besonders dann, wenn man das Fahrrad eigentlich dabei vergisst, weil einfach nichts stört. Dafür muss die Fahrradtechnik stimmen und noch viel wichtiger, die Verbindungspunkte zwischen Fahrer und Fahrrad. Dabei sollte sich das Fahrrad an den Fahrer anpassen und nicht umgekehrt.



ERGON GP1 Evo

Art.Nr.: 050-30547

Paar **39,95 €**

Ergonomische Griffe perfekt für anspruchsvolle Biker. Entlastet das Handgelenk, korrigiert die Handstellung und beugt Taubheitsgefühle vor. Geschmiedeter Alu-Klemmring für schnelle und verdrehsichere Montage per Schraube.



ERGON GC1

Art.Nr.: 050-30536, Regular

Art.Nr.: 050-30537, Nexus/Rohloff

je Paar **39,95 €**

Entwickelt für die Anforderungen von Radfahrern mit stark gebogenen Lenkern (z.B. Hollandrad). Reguläre Griffe führen hier zu einem Abknicken des Handgelenks. Der GC1 korrigiert diese Fehlstellung durch anatomisch und ergonomisch angepasste Formgebung.

LENKER, VORBAUTEN, GRIFFE, SPIEGEL & GLOCKEN



ERGON GP2

Art.Nr.: 050-30526, Größe S
Art.Nr.: 050-30527, Größe L

je Paar **49,95 €**

Das reduzierte 2-Finger-Bar-End eignet sich optimal zum gelegentlichen Umgreifen oder für Bergpassagen. Der GP2 Griff überzeugt durch einen besonders montagefreundlichen Klemmmechanismus, der die Montage vor allem für Laien wesentlich vereinfacht. Freigegeben für Carbonlenker.



ERGON GP3

Art.Nr.: 050-30528, Größe S
Art.Nr.: 050-30529, Größe L

je Paar **59,95 €**

Das ergonomisch optimierte 3-Finger-GFK-Bar-End bietet durch die gummierte Seitentextur verbesserte Griffbarkeit. Identischer Griffkörper wie der GP1. Bar End und Griffkörper sind unabhängig voneinander im Winkel einstellbar – zur Anpassung an die individuelle Sitzposition und den Fahrstil.



ERGON GP3 BioKork

Art.Nr.: 050-30539, Größe L
Art.Nr.: 42410033, Größe S

je Paar **69,95 €**

Die BioKork-Variante des ergonomischen Flügelgriffs mit 3-Finger-Bar-End, perfektioniert in Funktion und Qualität. Montagefreundlicher Klemmmechanismus, der die Montage vor allem für Laien wesentlich vereinfacht. Freigegeben für Carbonlenker.



ERGON GP4

Art.Nr.: 050-30532, Größe S
Art.Nr.: 050-30533, Größe L

je Paar **69,95 €**

Der ergonomische Flügelgriff mit Fullsize-Bar-End für hohen Langstreckenkomfort. Zwei antiallergische Gummimischungen. Montagefreundlicher Klemmmechanismus, der die Montage vor allem für Laien wesentlich vereinfacht. Nicht freigegeben für Carbonlenker.



ERGON GP5

Art.Nr.: 050-30530, Größe S
Art.Nr.: 050-30531, Größe L

je Paar **79,95 €**

Der Griff mit dem größten Bar End der GP-Serie. Gebogenes Fullsize GFK-Bar End für hervorragenden Greifkomfort und unterschiedlichste Handstellungen. Bar End und Griffkörper sind unabhängig voneinander im Winkel einstellbar – zur Anpassung an die individuelle Sitzposition und den Fahrstil.



VUCA EVO AM 2



GERMAN
DESIGN
AWARD
WINNER
2024



[bulls.de](https://www.bulls.de)



BULLS Bikes



eurorad Deutschland GmbH,
Longericher Straße 2 | 50739 Köln

LENKER, VORBAUTEN, GRIFFE, SPIEGEL & GLOCKEN

ergotec

ERGOTEC EG Performance

Art.Nr.: 61710001

Paar **24,90 €**

Der EG Performance Griff wird in Deutschland hergestellt und ist somit ein Qualitätsprodukt „Made in Germany“. Er wurde speziell für den Einsatz in den Bereichen City, Trekking und MTB entwickelt. Der Griff bietet maximale Kontrolle und Griffigkeit, sowohl in leichtem als auch in grobem Gelände. Im Gegensatz zu herkömmlichen Fahrradgriffen klebt der EG Performance Griff nicht an den Händen, was ein angenehmes Fahrgefühl ermöglicht.

Länge: 133/133 mm | Material: TPE/Recycling TP Glasfaser verstärkt | Gewicht: 145 g



NEU

ergotec

ERGOTEC EG Ambition

Art.Nr.: 61705001

Paar **29,90 €**

Der EG AMBITION Griff verfügt über eine ergonomische Handauflage welche den Druck auf die Hand deutlich reduziert, ohne dabei die Bewegungsfreiheit zu stark einzuschränken. Die perfekte Passform des Griffs bietet ein hohes Maß an Komfort sowie einen guten, griffigen Halt. Der EG AMBITION eignet sich sowohl fürs Gelände als auch für längere Touren.

Länge: 135/135 mm | Material: TPE/Recycling TP Glasfaser verstärkt | Gewicht: 160 g



NEU

ergotec

ERGOTEC Aero 2

Art.Nr.: 61685101, schwarz/braun

Paar **39,90 €**

Die Aero 2 Griffe von Ergotec verteilen den Druck auf Ihre Hände und Finger über eine größere Fläche. Dies entlastet die Hände und beugt Müdigkeit und Muskelverspannungen vor. Dank unterschiedlicher Griffhöhen ermöglichen die Aero 2-Griffe den Einbau von Griffschaltern.

Länge: 132/132 mm | Material: Dura Cork | Gewicht: 121 g



FUXON

FUXON Bar End kurz

Art.Nr.: 061-72571, schwarz Paar **22,95 €**

Kaltgeschmiedete und verschweißte Lenkerhörner aus Aluminium 6061 T6 mit ergonomisch geformter Mulde für den Daumen. Bewirkt einen erhöhten Griffkomfort mit größeren Zugkräften am Berg.

Länge: 120 mm | Gewicht: 108 g



ergotec

ERGOTEC Ergo S

Art.Nr.: 060-72699, kurz, weiß
Art.Nr.: 060-72695, Ergo S, schwarz

je Paar **33,90 €**

Kurzes, leichtes Sport-Bar End mit Daumenauflage.





ZEFAL



ZEFAL Z Eye Helmet Mirror

Art.Nr.: 050-23530

11,95 €

Z Eye Helm Spiegel für alle Arten von Helmen. Leichte Einstellung des Spiegels. Die universelle Befestigung mittels Klettband punktet ebenso. Ideal für Trekking und Freizeit.

Spiegelfläche: 10 cm² | Gewicht: 20 g

ZEFAL



ZEFAL Cyclop

Art.Nr.: 050-23361

14,95 €

Ideal für City und Freizeit, Fixierung an den Lenkerenden, komplett einstellbar und klappbar, verchromter, bruchsicherer Kunststoff, Konvex-Spiegelfläche.

Lenkerdurchmesser: 16,5–21 mm | Spiegelfläche: 46 cm² | Gewicht: 60 g

ZEFAL



ZEFAL Espion Z56

Art.Nr.: 050-23536, links
Art.Nr.: 050-23537, rechts

je **19,95 €**

Dieser Rückspiegel hat extrem große Spiegelmaße und eine sehr robuste Stange aus glasfaserverstärktem Kunststoff, die auf dem Lenker befestigt wird. Die Spiegelfläche ist aus verchromten ABS und unzerbrechlich, auch bei einem Sturz. Hohe Sichtbarkeit, angepasste 360 Grad Orientierung an Ihre Sitzposition, Einklappen und Schutz des Rückspiegels.

Lenkerdurchmesser: 22 mm | Spiegelfläche: 56 cm² | Gewicht: 75 g

ZEFAL



ZEFAL ZL Tower 56

Art.Nr.: 050-23538

22,95 €

Der ZL Tower 56 ist ein Lenkerspiegel mit einem extra großen 56 cm² Spiegel für den Einsatz in der Stadt oder in der Freizeit. Kompatibel mit Elektrofahrern, kann er an beiden Seiten des Lenkers angebracht werden. Glasfaserverstärkter Verbundstoff und Chrom-ABS-Spiegel

Lenkerdurchmesser: 16–20 mm | Spiegelfläche: 56 cm² | Gewicht: 82 g

LENKER, VORBAUTEN, GRIFFE, SPIEGEL & GLOCKEN

ZEFAL



ZEFAL Spy

Art.Nr.: 050-23362

11,95 €

Universeller Aufsteckspiegel, ideal für den sportlichen Einsatz auf der Straße oder auf dem MTB. Verchromter, stabiler Kunststoff, Konkav-Spiegelfläche.

Lenkerdurchmesser: 16,5–21 mm | Spiegelfläche: 15 cm² | Gewicht: 25 g

ZEFAL



ZEFAL Dooback 2

Art.Nr.: 050-23535, rechts

Art.Nr.: 050-23542, links

je **12,95 €**

Sehr breiter Spiegel, aus verchromtem unzerbrechlichem ABS, klappbar, voll einstellbar, Befestigung auf allen Lenkstangen links und rechts.

Lenkerdurchmesser: 16–22 mm | Spiegelfläche: 56 cm² | Gewicht: 76 g



ZEFAL



ZEFAL ESPION E100 Cargo

Art.Nr.: 050-28708

39,95 €

Der Espion E100 Cargo ist ein Weitwinkelspiegel. Am Lenker montiert und speziell für Longtail- und Cargo-Fahrräder. Mit einem extragroßen Hauptspiegel und einem vibrationsfreien Vorbau macht dieser Spiegel es einfach, potenzielle Gefahren, die von hinten kommen, zu erkennen.

Lenkerdurchmesser: 22–25,4 mm | Spiegelfläche: 80 cm² | Gewicht: 140 g



T-ONE Spiegel Vision IV

Art.Nr.: 050-23398, links

24,95 €

Für eine gute Rundumsicht. Der Spiegel wird am Lenker montiert, ist dreidimensional verstellbar und besteht aus blendfreiem, schlagfestem Glas, das absolut gestochen scharfe Ergebnisse liefert. Die Halterung eignet sich für Lenker mit Durchmesser 22,2 mm. Dieser robuste Spiegel eignet sich besonders für E-Bikes.

Lenkerdurchmesser: 22,2 mm | Spiegelfläche: 54 cm² | Gewicht: 140 g



BUSCH+MÜLLER 922/16PM

Art.Nr.: 050-23410, 922/16PM eckiger Spiegel
 Art.Nr.: 050-23408, 922/05P runder Spiegel

je **14,90 €**

Universalspiegel, Kunststoffgehäuse, planes Glas (nicht verkleinernd), mit Schnellbefestigung.

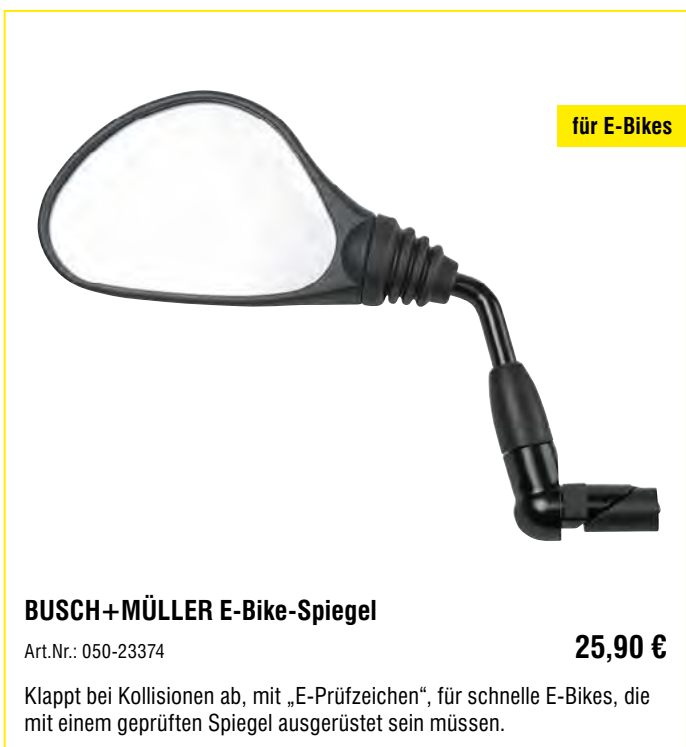

für E-Bikes

BUSCH+MÜLLER E-Bike-Spiegel

Art.Nr.: 050-23374

25,90 €

Klappt bei Kollisionen ab, mit „E-Prüfzeichen“, für schnelle E-Bikes, die mit einem geprüften Spiegel ausgerüstet sein müssen.



BUSCH+MÜLLER 903/7-3 Cycle-Star 80

Art.Nr.: 050-23441

33,90 €

Spezielle Spiegel-Version für Lenker mit kleinem Durchmesser. Kunststoff, rund, 80 mm Durchmesser, Alu-Stange und -Gelenk, abklappbar mit Memory-Funktion, mit Innenlenkerbefestigung passend für Durchmesser von 14,5 bis 18,5 mm.



BUSCH+MÜLLER Cycle Star

Art.Nr.: 050-23368, ohne Stange (nur mit Innenlenkerbefestigung) ab **15,90 €**
 Art.Nr.: 050-23366, lange, gebogene Stange 18,90 €
 Art.Nr.: 050-23369, mit kurzer gebogener Stange ca. 5 cm 18,90 €
 Art.Nr.: 050-23367, mit kurzer Stange ca. 6,5 cm 18,90 €

Großes Blickfeld, sichere Montage an allen Lenkern, universelles Befestigungssystem, für Innenlenker-Durchmesser 17,2–22 mm, einklappbar, extrem verstellbar, nicht rostende Materialien, Spiegelglas mit Splitter-schutz und verkleinernd.



BUSCH+MÜLLER Cycle Star 80

Art.Nr.: 050-23435, mit langer Spiegelstange, ca. 13 cm **24,90 €**
 Art.Nr.: 050-23436, mit kurzer gerader Spiegelstange, ca. 6,5 cm 24,90 €
 Art.Nr.: 050-23437, ohne Stange, nur mit Innenlenkerbefestigung 21,90 €
 Art.Nr.: 050-23438, mit kurzer gebogener Spiegelstange, ca. 5 cm 21,90 €

Der CYCLE STAR 80 ist der große Bruder des Cycle Star. Mit einem Spiegelglasdurchmesser von 80 mm bietet er ein um 75 % größeres Sichtfeld. Aufgrund dieser größeren Spiegelfläche genügt der Spiegel auch den Schweizer Anforderungen für E-Bikes. (Bitte beachten Sie, dass in Deutschland andere Vorschriften gelten, die u.a. von den Busch & Müller Spiegeln 913/701 und 713/801 erfüllt werden.)



für E-Bikes

BUSCH+MÜLLER E-Bike Spiegel 913/701VLM

Art.Nr.: 050-23378

32,90 €

E-Bike Innenlenker-Spiegel, mit Abklappmechanik, mit Innenlenkerbefestigung für kleine Durchmesser, ca. 14,5 mm.

LENKER, VORBAUTEN, GRIFFE, SPIEGEL & GLOCKEN

ergotec

ERGOTEC M-55L

Art.Nr.: 050-23390, Links- und Rechtsmontage

28,90 €

Rückspiegel erfreuen sich immer größerer Beliebtheit und tragen zur Sicherheit bei. Da der Verkehr stetig zunimmt, ist es umso wichtiger diesen ausreichend im Blick zu haben. Ältere Personen haben hier oftmals das Problem, dass sie durch einen eingeschränkten Bewegungsapparat nicht mehr so gelenkig sind und somit den rückwertigen Verkehr nur mit Hilfe eines Rückspiegels sicher beobachten können.

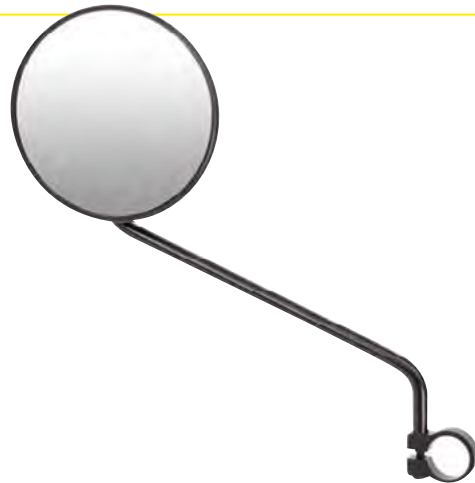

ergotec



ERGOTEC M-77LV

Art.Nr.: 050-23453, Linksmontage, abklappbar

39,90 €

Der formschöne Spiegel M-77 mit einem Spiegeldurchmesser von 120 x 80 – 55 mm ermöglicht optimale Sicht im Straßenverkehr. Zur Montage im inneren Bereich des Lenkers.

ergotec



mit E-Prüfnummer

ERGOTEC M-99LV

Art.Nr.: 050-23451, Linksmontage, abklappbar

59,90 €

Die ergotec Spiegel der LV Serie überzeugen durch werkzeugloses Einklappen und hochwertiges Design. Die großen Spiegelflächen bieten optimale Sicht im Straßenverkehr oder bei langen Radtouren. Ein perfekter Begleiter an jedem Bike.

KRAMPE



KRAMPE Klappbarer Fahrradspiegel Sport

Art.Nr.: 050-23393

39,90 €

Der einklappbare Fahrradrückspiegel KF Sport löst die Probleme vieler Fahrradfahrer, die bei der Handhabung herkömmlicher Spiegel im Alltag auf Schwierigkeiten stoßen, aber auf das Plus an Verkehrssicherheit nicht verzichten möchten. Die Lenkerhalterung mit Drehmechanismus fällt kleiner aus und benötigt weniger Platz am Lenker. Der Ausleger ist etwas kürzer und der Spiegel selbst ist nicht mehr rund, sondern eckig geformt, was der sportlichen Optik zu Gute kommt. Er eignet sich für Fahrräder mit geradem Lenker und lässt sich auf der linken Seite montieren.

Spiegelfläche: ca. 130 x 80 mm

KRAMPE



KRAMPE Klappbarer Fahrradspiegel KF1 20

Art.Nr.: 050-23394, 20 Grad

Art.Nr.: 050-23395, 35 Grad

je **39,90 €**

Durch eine einfache Drehbewegung kann der Fahrradspiegel eingeklappt werden. So stört er nicht beim Abstellen des Rades im Fahrradständer und wird auch beim Umfallen des Fahrrades nicht zerstört. Das Rad kann platzsparend abgestellt werden und ist so auch für engere Fahrradboxen geeignet, ohne dass der Spiegel abmontiert werden muss. Durch das neue System gestaltet sich auch der Transport des Fahrrades auf einem Fahrradträger deutlich komfortabler, da kein Werkzeug benötigt wird, um den Spiegel am Zielort wieder richtig einzustellen.

Spiegelfläche: Durchmesser ca. 10 cm



WIDEK Miniglocke Decibell

Art.Nr.: 050-20860, schwarz

3,99 €

Passend für Lenkerdurchmesser von 22,2 mm–31 mm.



Drehglocke



ASISTA Revolving-Glocke

Art.Nr.: 050-20869, chrom

5,95 €

Die Rotationsglocke wird hochkant auf dem Lenker befestigt und gibt somit einen lauten Klingelton von sich.



sehr leicht



MOUNTY SPECIAL Fahrradglocke Billy

Art.Nr.: 050-20802, weiß
Art.Nr.: 050-20805, schwarz

je **5,95 €**

Kleine, leichte und laute Glocke fürs Bike. 22 g leicht aus Aluminium. Passend für Lenkermaß von 22,2 mm, Glockenklöppel um 360° drehbar.



MOUNTY SPECIAL Charly Alu-Glocke

Art.Nr.: 050-20805, verschiedene Farben

je **5,95 €**

Leichte, durch spezielles Design extrem klangvolle Aluminium-Glocke. Der große Bruder von Fahrradglocke Billy. Passend für Lenkermaß von 22,2 mm, Glockenklöppel um 360 Grad drehbar. Gewicht: 26 g.



ZEFAL Classic Bike Bell

Art.Nr.: 050-20809

12,95 €

Die Zefal Classic Bike Bell ist eine effiziente, robuste und stilvolle Fahrradklingel. Die Glocke aus Messing ist leicht zu bedienen und erzeugt einen kräftigen Ton mit klarem Klang, welcher Sekunden lang anhält. Einfache Montage ohne ein Werkzeug. Das dazugehörige Montagesystem passt auf alle Arten von Lenkern.

LENKER, VORBAUTEN, GRIFFE, SPIEGEL & GLOCKEN



BULLS Miniglocke

Art.Nr.: 050-20791, schwarz

4,99 €

Super leichte, unüberhörbare Mini-Glocke aus Aluminium. 22,2–25,4 mm Lenkermaß.



BULLS Glocke

Art.Nr.: 050-20806, schwarz

6,99 €

Besonders kleine und klangvolle Glocke. 22,2–31,8 mm Lenkermaß.

FUXON



FUXON Glocke Round

Art.Nr.: 051-20800, silberfarben
Art.Nr.: 051-20801, schwarz

je 4,95 €

Aluminium mit O-Ring, werkzeugfreie Montage, die Klingel kann mit den beigelegten Befestigungsgummis an jedem Lenker oder Rundrohr montiert werden.

FUXON



FUXON Glocke Dreieck

Art.Nr.: 051-20802, schwarz

12,95 €

Aluminium mit O-Ring, Größe: 19,2–31,8 mm, lauter angenehmer Klingelton, einfache Montage.



REICH Ding-Dong

Art.Nr.: 050-20850, schwarz

6,99 €

Zweiklangglocke „Ding Dong“, Ø 60 mm.





BASIL®
 Spread the cycling joy



BASIL Polkadot

Art.Nr.: 050-20785, schwarz mit weißen Punkten

Art.Nr.: 050-20784, rot mit weißen Punkten

Art.Nr.: 050-20787, weiß mit schwarzen Punkten

je **14,99 €**

Stylische und laute Ding-Dong-Fahrradglocke, 80 mm Durchmesser.

LENKER, VORBAUTEN, GRIFFE, SPIEGEL & GLOCKEN

BASIL®
spread the cycling joy



BASIL Flower Garland

Art.Nr.: 080-41209, rot
Art.Nr.: 080-41210, weiß
Art.Nr.: 080-41211, fuchsia

je **9,99 €**

Hübsche Blumengirlanden – einfach um den Korb oder um den Lenker wickeln. Toller look. Länge: 1,30 m.

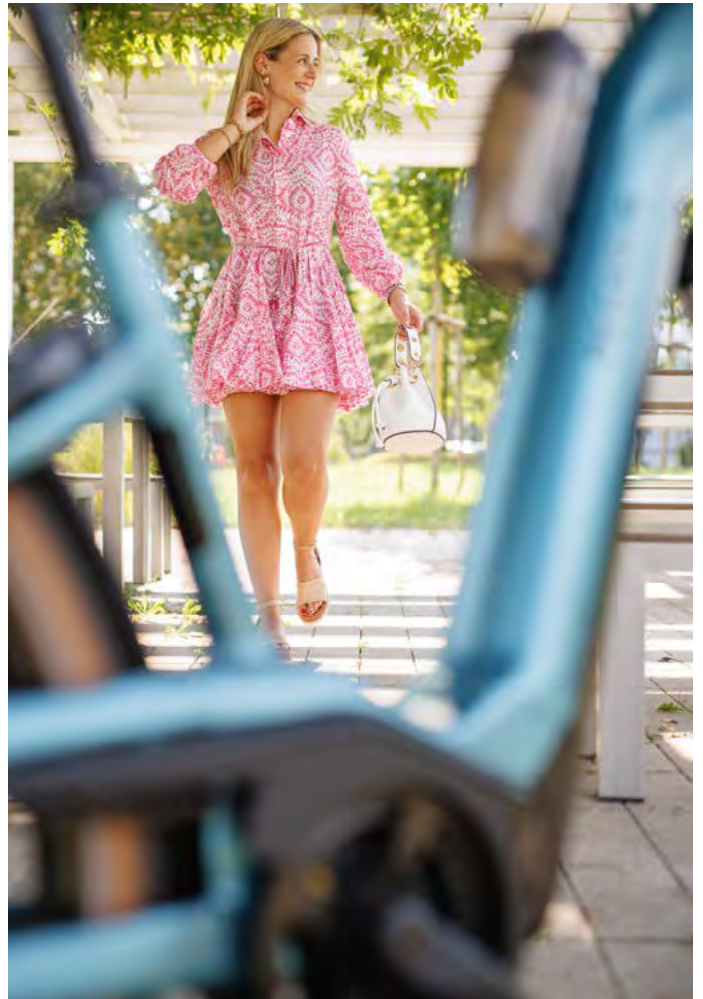

BASIL®
spread the cycling joy



BASIL Flower Garland Rosengirlande

Art.Nr.: 080-41223, rosa

11,99 €

Rosengirlande, mit grünen Ästchen und Schleierkraut, Länge: 1,30 m.



stand
der
dinge



STAND DER DINGE Frieda Fahrradvase

Art.Nr.: 080-41500

15,00 €

Mit der Fahrradvase Frieda bringst du Freude an deinen Fahrradlenker. Immer frische Blumen – auch während der Fahrt. Sie ist aus gedrechseltem Buchenholz und lackiert mit 2K-Lack. Hergestellt in Deutschland. Für Wasser und Blumen ist ein Kunststoffröhrchen eingeklebt. Die Befestigung am Lenker erfolgt mit einem Gummiring (UV-resistent).

SMARTPHONE- HALTERUNGEN



UNSER TOP TIPP

SP™  **CONNECT**



Scannen und
mehr erfahren!

HIGHLIGHTS:

- 40 % dünner und leichter als SPC
- stoßfest und maximal schützend
- Sichere Montage an allen SP Connect™+ Mounts
- MagSafe® kompatibel



SP CONNECT Phone Case SPC+ (ohne Smartphone)

Schlank, flexibel und ultimativ sicher. Das SP Connect Phone Case bietet Ihrem Handy optimalen Schutz – rund um die Uhr. Es liegt perfekt in der Hand und Sie können es in nur einer Sekunde an allen SP Connect™ Halterungen fixieren. Dank 40 % dünnerem Design ist das neue Modell vollständig MagSafe® kompatibel. Bereit für induktives Laden und magnetische Befestigung.

für Apple:

Art. Nr. 080-30494, iPhone 15 Pro
Art. Nr. 080-30455, iPhone 14 Pro
Art. Nr. 080-30459, iPhone 13 Pro
Art. Nr. 080-30493, iPhone 15
Art. Nr. 080-30458, iPhone 14/13

für Samsung:

Art. Nr. 080-30477, S23+
Art. Nr. 080-30478, S23
Art. Nr. 080-30467, S22+
Art. Nr. 080-30466, S22

je **39,99 €**

Art.Nr.: 080-30455

Schnelle & sichere Smartphone Montage + kabelloses Laden



WIRELESS POWERBANK

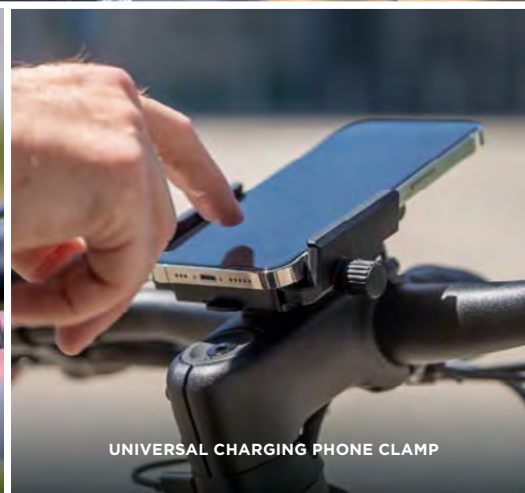

UNIVERSAL CHARGING PHONE CLAMP



CHARGING MODULE



SP Connect Charging
Lade dein Handy bequem
während der Fahrt induktiv auf

Mehr auf www.sp-connect.de



SP CONNECT Bike Bundle Universal SPC+ (ohne Smartphone)

Art.Nr.: FA003491186

39,99 €

Funktionell, stoßfest und äußerst flexibel: Das SP Connect™ Universal Phone Case mit schonender Vlies-Einlage bietet maximalen Schutz. Und Ihr Handy lässt sich damit auf allen SPC+ Halterungsköpfen befestigen. Ob auf dem Fahrrad, Motorrad, im Auto, beim Laufen, Golfen oder weiteren Aktivitäten: Nutzen Sie Ihr Smartphone mit dem Universal Phone Case noch vielseitiger und schützen es effektiv vor Kratzern, Schmutz und Regen. Für alle Handymodelle bis ca. 165 x 80 mm geeignet.



SP CONNECT Stem Mount Pro SPC+

Art.Nr.: FA003491127

49,99 €

Der SP Connect™ STEM MOUNT PRO kann, statt der Kappe vom Lenkervorbau, montiert werden. Die aus leichtem Aluminium gefräste Halterung können Sie auch im Winkel verstellen, um somit die optimale Position für Ihr Smartphone zu finden. Mit dieser unauffälligen Halterung kann Ihr Handy in horizontaler oder vertikaler Ausrichtung angebracht werden. Das Smartphone kann jetzt sicher mit einer 90° Drehung am Fahrrad befestigt werden. Somit ist das Handy sicher in Ihrem Sichtfeld positioniert.



SP CONNECT Micro Bike Mount SPC+

Art.Nr.: FA003491126

19,99 €

Der SP Connect™ Micro Bike Mount kann an jedem Lenker oder Vorbau mit einem Durchmesser zwischen 22 - 32mm (0.9 - 1.32 Zoll) angebracht werden. Mit dieser unauffälligen Halterung kann das Handy in horizontaler oder vertikaler Ausrichtung angebracht werden. Ihr Smartphone kann jetzt sicher mit einer 90° Drehung am Fahrrad befestigt werden.



SP CONNECT Micro Stem Mount SPC+

Art.Nr.: 080-30486

9,99 €

Sind Sie auf der Suche nach einer intuitiven und sicheren Lösung, um Ihr SPC+ Phone Case samt Handy am Fahrrad zu montieren? Mit dem Micro Stem Mount SPC+ sind Sie bei den Fahrten bestens ausgestattet. Der Micro Stem Mount SPC+ bietet eine besonders flache Montage-Option am Lenkervorbau. Ihr Smartphone ist in nur einer Sekunde fixiert.

FIDLOCK.



FIDLOCK VACUUM uni phone patch (ohne Smartphone)

Art.Nr.: 050-28959

14,99 €

Dank des universellen Klebepatches können herkömmliche Smartphone-Cases zu einem FIDLOCK VACUUM case verwandelt werden. Die VACUUM-Geometrie wird mit Hilfe eines 3M Klebepunktes sicher auf dem beliebigen Case befestigt. Eine glatte Oberfläche ist für das sichere Aufliegen des Saugnapfes unerlässlich.

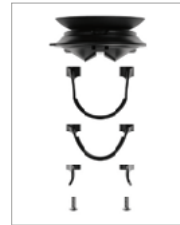

FIDLOCK VACUUM handlebar base (ohne Smartphone)

Art.Nr.: 050-28962

29,99 €

Die VACUUM Smartphone-Halterung verwendet eine einmalige Kombination aus Saugnapflement und Magneten, um Smartphones sicher am Fahrrad, aber auch im Auto oder am Arbeitsplatz, zu befestigen. Die magnetische Telefonhalterung für den Lenker ist niedrig im Profil und kann einfach mit einer Schelle oder Kabelbindern am Lenker befestigt werden.



FIDLOCK VACUUM ahead cap base (ohne Smartphone)

Art.Nr.: 050-28963

29,99 €

Die Vorbaukappen-Halterung besteht aus einer speziellen Ahead Kappe, die am Steuerrohr verschraubt wird. Die Base wird anschließend auf die Cap gesteckt und ganz einfach mit einer Klemmschelle mit Hilfe einer Rändelschraube, oder diebstahlsicher mit einer Innensechskantschrauben, befestigt. Die ahead cap base kann so ganz schnell abmontiert werden, wenn kein Smartphone benötigt wird, während die schlichte Kappe am Rad verschraubt bleibt.



FIDLOCK VACUUM uni. phone case (ohne Smartphone)

Art.Nr.: 050-28960, Größe M

Art. Nr. 050-28661, Größe L

je 34,99 €

Das Smartphone ist auch in dem schlichten Case voll funktionsfähig dank touchfähigem Material und das durchsichtige Material erlaubt das Fotografieren durch die Hülle.

Die universelle Hülle mit VACUUM-Geometrie und HERMETIC-Verschluss schützt das Smartphone sicher vor Wasser, Matsch und Staub an und abseits der Halterung. Dank dem patentierten „Just-let-go-Prinzip“ verschiebt sich das Case automatisch und voll hermetisch. Kein manuelles Verriegeln, klicken oder schieben. Einmal noch an die VACUUM base geschnappt und schon ist das Smartphone auch auf matschigen Trail sicher geschützt.

Größe M: max. 6,5 Zoll Telefone | Größe L: max. 6,9 Zoll Telefone

NORTH WIND

NORTHWIND Lumina Pro (ohne Smartphone)

Art.Nr.: 080-40686

17,95 €

Die Lumina Pro vereint die wichtigsten Features, die Bikepacker brauchen: eine wasserdichte Tasche, ausgestattet mit einem Kabeltunnel, um den Radcomputer per Powerbank zu versorgen. Hinzu kommt ein touchfähiges Smartphonefach – praktisch auf allen Wegen

L x B x H: 16 x 10 x 7 cm



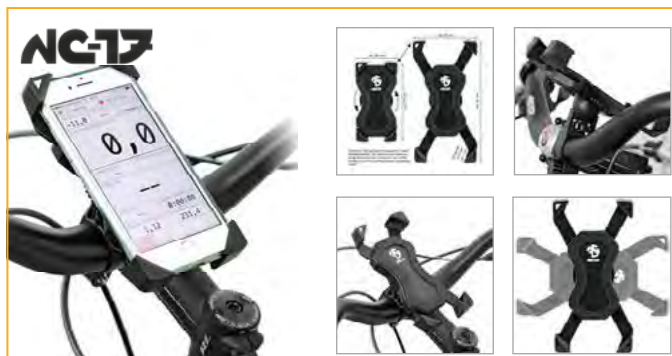

NC-17 Connect 3D Universalhalter (für Lenkermontage) (ohne Smartphone)

Art.Nr.: 080-40354, (für Lenkermontage)
Art.Nr.: 080-40355 (als Ahead-Montage)

19,95 €
24,95 €

Sichere Universalhalterung für Ihr Smartphone, passt auch mit Ihrer favorisierten Hülle bis 12,5 mm Dicke. Einfache Montage am Lenker oder der A-Headset Kappe. Die flexibel ausziehbaren Halterarme lassen sich durch Rasterstufen perfekt und fest einstellen. Durch den Kugelkopf-Halter lässt sich das Display um volle 360 Grad drehen und auch im Betrachtungswinkel frei wählen. Passend für Lenkerdurchmesser von 22-32 mm.

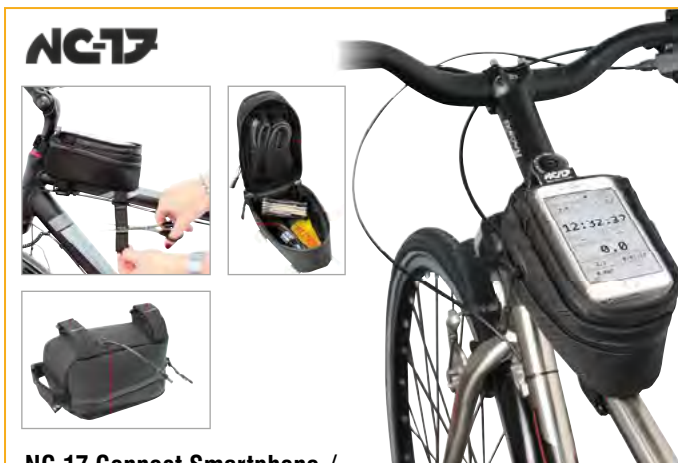

NC-17 Connect Smartphone-/Oberrohrtasche-Frontladetasche (ohne Smartphone)

Art.Nr.: 080-40254

25,95 €

Wasserabweisende Oberrohrtasche mit Staufach. Universell passend für alle gängigen Durchmesser durch individuelle Längeneinstellung und Klettverschluss. Passend für Smartphones mit max. 15 cm Länge und 8,5 cm Breite.



RIXEN&KAUL PhonePad - Loop (ohne Smartphone)

Art.Nr.: 080-40259, grau/schwarz

33,95 €

Universelle Smartphone-Halterung mit neuer Klettband-Befestigung und großer Auflagefläche mit dämpfenden Gummipuffern und Silicon-Stretch-Bändern, rutschfeste Klettband-Befestigung auf Längs- und Querrohren mit Ø 15–60 mm, schneller Wechsel zwischen unterschiedlichen Montagepositionen, um 360° drehbar, einfacher Wechsel zwischen Hoch- auf Querformat, es verbleibt kein festmontierter Adapter am Rad.

Maße: 6 x 3 x 11 cm | Gewicht: 70 g

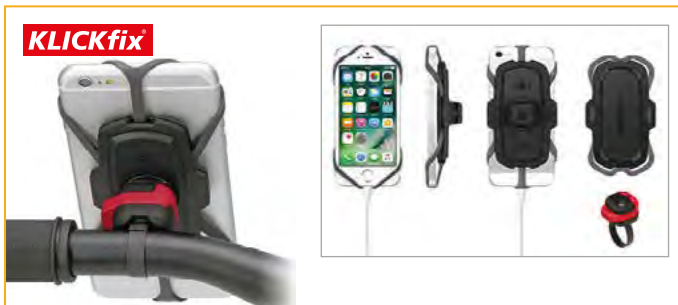

RIXEN&KAUL PhonePad - Quad Mini (ohne Smartphone)

Art.Nr.: 080-40258, grau/schwarz

39,50 €

Praktische Smartphone-Halterung mit neuem Quad Mini Adapter und großer Auflagefläche mit dämpfenden Gummipuffern und Silicon-Stretch-Bändern. Solide Adapter Montage auf Längs- und Querrohren mit Ø 15–60 mm, schnelles Abnehmen und An klicken mit einer Hand, um 360° drehbar, einfacher Wechsel zwischen Hoch- auf Querformat, inkl. schwarzer Ummantelung für das Spannband.

Maße: 6 x 3,8 x 11 cm | Gewicht: 80 g



RIXEN&KAUL Phonebag Tour S/M (ohne Smartphone)

Art.Nr.: 080-40245, Tour S
Maße: 8,5 x 4,5 x 17,5 cm | Gewicht: 80 g | Volumen: 0,3 L
Art.Nr.: 080-40247, Tour M
Maße: 9 x 4,5 x 19,5 cm | Gewicht: 90 g | Volumen: 0,5 L

ab **65,50 €**

69,95 €

Wetterfeste Tasche für große Smartphones aus verschweißtem Duratex Material mit zusätzlichem Stauraum und Rollverschluss. Hier gehen Smartphones gut geschützt auf Tour. Mit ihren zwei Fächern bietet die Tasche zusätzlichen Platz für Powerbank, Geldbörse oder Brille. Einfacher Wechsel von Hoch- auf Querformat.



RIXEN&KAUL Phonebag Comfort S/M (ohne Smartphone)

Art.Nr.: 080-40248, Comfort S
Maße: 9,5 x 4,5 x 20 cm | Gewicht: 165 g | Volumen: 0,3 L
Art.Nr.: 080-40249, Comfort M
Maße: 11,5 x 5,5 x 22 cm | Gewicht: 177 g | Volumen: 0,5 L

65,95 €

66,95 €

Genähte Tasche für Smartphones mit umlaufendem Reißverschluss. Das gut zugängliche Extrafach bietet zusätzlichen Stauraum für Brille, Geldbörse oder einen Zusatz Akku. Das Smartphone wird von innen eingeschoben und lässt sich durch die Folie bedienen. Einfacher Wechsel von Hoch- auf Querformat.

FAHRRAD- COMPUTER & GPS



UNSER

TOP ANGEBOT



Art.Nr. 050-24732,
Sonic 213 als drahtlose Variante



Art.Nr. 050-24731,
Sonic 205 als drahtlose Variante



HIGHLIGHTS:

- aktuelle Geschwindigkeit
- Gesamtkilometer
- Auto Start/Stop
- Tageskilometer
- Uhrzeit

BULLS Sonic 105 Fahrradcomputer

Art.Nr.: 050-24730, schwarz, 5 Funktionen

Der BULLS Sonic Computer 105 ist das Basismodell und ist ideal für Gelegenheitsradler und Pendler. Er zeichnet sich vor allem durch die intelligente Logik seines Displays aus, dass genau die Werte anzeigt, auf die es wirklich ankommt. Dank des robusten Gehäuses und der langen Batterielaufzeit wird der BULLS Sonic Computer 105 zum unverzichtbaren Begleiter auf dem täglichen Radfahren. Kabelgebunden, lange Batterielaufzeit, 4-Zeilen-Display, intelligente Display-Logik.

Lieferumfang: Fahrrad-Computer (inkl. Batterie), Halterung für Kabel-Modell, Magnet, Befestigungsmaterial

Auch erhältlich:

Art.Nr. 050-24731, BULLS Sonic 205 als drahtlose Variante, 7 Funktionen

19,95 €

Art.Nr. 050-24732, BULLS Sonic 213 als drahtlose Variante, 13 Funktionen, ideal für Tourenfahrer

24,95 €

~~19,95 €*~~

14,95 €

Art.Nr.: 050-24730, schwarz, 5 Funktionen



Tageskilometer

Kompass & Barometer

19 Länder vorinstalliert

aktuelle Geschwindigkeit



BULLS Sonic Navic 400 Navigationsgerät

Art.Nr.: 050-24733

~~230,00 €*~~
149,99 €

Die intuitive Fahrrad- und Outdoor-Navigation lässt sich kinderleicht bedienen und dank des großen 4-Zoll-Displays haben Sie Ihre Karten jederzeit übersichtlich im Blick. Mit tollen Features, wie individuellen Tourenvorschlägen, dem integrierten Wandermodus oder der Offline Outdoor Navigation wird hier jede Tour zum ultimativen Abenteuer. Die maximale Akkukapazität beträgt 3000 mAh.

Lieferumfang: Sonic Navic 400 Navigationsgerät, Fahrradhalterung, USB-Sync.-Kabel





intelligente Navigation

extra großes Display



SIGMA Rox 4.0

Art.Nr.: 050-24719, schwarz

99,95 €

Der ROX 4.0 GPS unterstützt dich mit seinen mehr als 30 Funktionen und seiner Bedienerfreundlichkeit auf deiner Fahrradtour, so dass du dich auf das Wesentliche konzentrieren kannst: Den Spaß am Fahrradfahren. Das extra große Display zeigt Daten wie Höhenprofil, Geschwindigkeit, Distanz und Trainingszeit zuverlässig an. Navigation inklusive Re-Routing-Funktion und die Kopplung an das E-Bike sowie externe Sensoren sind für den ROX 4.0 Fahrrad Computer selbstverständlich!

Funktionen: Navigationshinweise, Geschwindigkeit, Fahrzeit, Uhrzeit, Gesamtstrecke, Durchschnittliche Trittfrequenz, Höhen-Profil, barometrische Höhenmessung, u.v.m.



intelligente Navigation

kompakt



SIGMA Rox 2.0

Art.Nr.: 050-24718, schwarz

79,95 €

Einfach, einfacher, ROX 2.0. Dieser GPS Fahrrad Computer ist perfekt für all diejenigen Freizeitsportler, die die wesentlichen Vorteile eines GPS-Fahrradcomputers mit Navigation nutzen und dabei kein Vermögen ausgeben möchten. Sein großes und gut lesbares Display in Kombination mit einfacher Bedienung machen ihn zum idealen Begleiter bei deiner Fahrradtour. Die Anzeige von Geschwindigkeit, Distanz und Trainingszeit sowie die Kopplung an das E-Bike sind für den ROX 2.0 Fahrrad Computer selbstverständlich! Mit der intelligenten Re-Routing-Funktion kommen auch Navigations-Einsteiger sicher zum Ziel.

Funktionen: Navigationshinweise, Geschwindigkeit, Fahrzeit, Uhrzeit, Gesamtstrecke, u.v.m.



Exklusiv für den stationären Handel



VDO R1 WR

Art.Nr.: 050-24735, kabelgebunden

19,95 €

Der kabelgebundene Fahrradcomputer aus der VDO R-Serie ist ein zuverlässiger Begleiter für alle Radfahrer, die unterwegs die fünf wichtigsten Bikewerte ihrer Radtouren im Blick haben möchten – egal, ob auf dem Weg zur Arbeit oder während der Radtour am Wochenende. Auf dem großen, gut ablesbaren Display des Fahrradcomputers lassen sich Geschwindigkeit, Strecke, Gesamtkilometer, Fahrzeit und Uhrzeit auch unterwegs sehr gut ablesen. Das Einstellen sowie die Bedienung des R1 WR erfolgt ganz einfach durch die prominente rote Funktionstaste. Die direkte Kabelverbindung des Fahrradcomputers zum Sender gewährleistet eine reibungslose Geschwindigkeitsmessung und macht den Einsatz einer Batterie zur Funkübertragung überflüssig.

Funktionen: Geschwindigkeit, Strecke, Gesamtkilometer, Fahrzeit und Uhrzeit

Exklusiv für den stationären Handel



VDO R2 WR

Art.Nr.: 050-24737, kabelgebunden

29,95 €

Mit dem kabelgebundenen Fahrradcomputer aus der VDO R-Serie haben Radfahrer auf dem Weg ins Büro, bei der Trainingsrunde oder der Ausfahrt am Wochenende die zehn wichtigsten Funktionen ihrer Tour stets im Blick. Der wasserdichte Fahrradcomputer zeigt Strecke, Geschwindigkeit, Gesamtkilometer, Fahrzeit, Uhrzeit, Gesamtfahrzeit, Durchschnittsgeschwindigkeit und die aktuelle Temperatur an. Als besonderes Feature gibt der Radtacho auch den Durchschnittsgeschwindigkeits-Vergleich und die Maximalgeschwindigkeit an.

Funktionen: Strecke, Geschwindigkeit, Gesamtkilometer, Fahrzeit, Uhrzeit, Gesamtfahrzeit, Durchschnittsgeschwindigkeit und die aktuelle Temperatur

Exklusiv für den stationären Handel



VDO R1 WL

Art.Nr.: 050-24736, kabellos

39,95 €

Der kabellose Fahrradcomputer aus der VDO R-Serie ist ein zuverlässiger Begleiter für alle Radfahrer, die unterwegs die fünf wichtigsten Bikewerte ihrer Radtouren im Blick haben möchten - egal, ob auf dem Weg zur Arbeit oder während der Radtour am Wochenende. Auf dem großen, gut ablesbaren Display lassen sich Geschwindigkeit, Strecke, Gesamtkilometer, Fahrzeit und Uhrzeit auch unterwegs gut ablesen. Die einzelnen Funktionen werden dabei durch Symbole gekennzeichnet. Das Einstellen sowie die Bedienung des R1 WL erfolgt ganz einfach durch die prominente rote Funktionstaste.

Funktionen: Geschwindigkeit, Strecke, Gesamtkilometer, Fahrzeit und Uhrzeit

Exklusiv für den stationären Handel



VDO R WL

Art.Nr.: 050-24738, kabellos

49,95 €

Mit dem kabellosen Fahrradcomputer aus der VDO R-Serie haben Radfahrer auf dem Weg ins Büro, bei der Trainingsrunde oder der Ausfahrt am Wochenende die zehn wichtigsten Werte ihrer Tour stets im Blick. Der wasserdichte Fahrradcomputer zeigt Strecke, Geschwindigkeit, Fahrzeit, Uhrzeit, Gesamtfahrzeit, Durchschnittsgeschwindigkeit und die aktuelle Temperatur an. Als besonderes Feature gibt der Radtacho auch den Durchschnittsgeschwindigkeits-Vergleich und die Maximalgeschwindigkeit an.

Funktionen: Strecke, Geschwindigkeit, Fahrzeit, Uhrzeit, Gesamtfahrzeit, Durchschnittsgeschwindigkeit, die aktuelle Temperatur, Durchschnittsgeschwindigkeits-Vergleich und die Maximalgeschwindigkeit



CATEYE Velo 9 CC-VL820

Art.Nr.: 050-23706, kabelgebunden

21,99 €

Der Velo 9 ist CATEYE's Motivationstrainer. Das große Display ist optimal abzulesen und die Einstellung ist durch vorgegebene Reifengrößen deutlich vereinfacht.

Funktionen: Momentan-, Durchschnitts-, Höchstgeschwindigkeit, Gesamtkilometer, Fahrdistanz, Fahrzeit, Kalorienverbrauch, CO2-Ersparnis, 12/24-Stunden-Uhr



CATEYE Velo 7 CC-VL520

Art.Nr.: 050-23705, kabelgebunden

22,49 €

Der Velo 7 ist CATEYE's Einsteigercomputer. Das große Display ist bestens abzulesen und die Einstellung ist durch vorgegebene Reifengrößen deutlich vereinfacht.

Funktionen: Momentan-, Durchschnitts-, Höchstgeschwindigkeit, Gesamtkilometer, Fahrdistanz, Fahrzeit, 12/24-Stunden-Uhr



CATEYE Velo Wireless CC-VT 230 W

Art.Nr.: 050-24179, kabellos

37,99 €

Grundfunktionen zeigt das Display in großen, gut ablesbaren Ziffern an und bietet damit alle Informationen, die Sie brauchen.

Funktionen: Momentan-, Durchschnitts-, Höchstgeschwindigkeit, Gesamtkilometer, Fahrdistanz, Fahrzeit, Kalorienverbrauch, 12/24-Stunden-Uhr

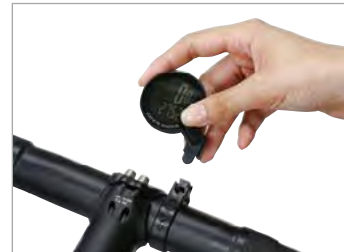

7 Funktionen



CATEYE Quick CC-RS100W

Art.Nr.: FA003524103, kabelloser Fahrradcomputer

49,95 €

Sehr flaches, aufgeräumtes im Out-Front Halter integriertes Display. Abnehmbar und mit invertiertem LCD zur besseren Lesbarkeit. Zentrale, aerodynamische Position der elementaren Fahrdaten. Automatischer Stromsparmmodus und langlebige Batterie. Störungsfreie, drahtlose Verbindung über analoge Frequenz.

Funktionen: Momentan-, Durchschnitts-, Höchstgeschwindigkeit, Gesamtkilometer, Fahrdistanz, Fahrzeit, 12/24-Stunden-Uhr

SATTELSTÜTZEN

SATTELSTÜTZEN

Das Tuning-Potential von Sattelstützen ist gar nicht so schlecht: Immerhin können bis zu 250 Gramm eingespart werden. Doch es kommt nicht nur auf das Gewicht an: Sattelstützen sind so unterschiedlich wie die Einsatzgebiete für die man sie benötigt. Im MTB-Bereich setzen sich Vario-Stützen immer mehr durch. Sie ermöglichen ein Absenken des Sattels während der Fahrt. Vario-Stützen erhöhen also den Fahrspaß merklich. Ihr einziger Nachteil ist das etwas höhere Gewicht. In Sachen Gewicht liegen die leichten Stützen von Rennrädern und Renn-Mountainbikes recht weit vorne. Denn in diesen Sportarten kommt es auf jedes Gramm an, wohingegen ein Absenken des Sattels fast ausgeschlossen ist. Ein weiterer Vorteil von dünnen Sattelstützen, wie sie im Rennrad-, aber auch im Mountainbike-Bereich Anwendung finden, ist, dass sie flexen. Diese Federung gleicht kleine Schläge aus und erhöht so den Komfort. Bei gekröpften Stützen wird dieser Effekt noch verstärkt. Bequemer geht es nur noch mit gefederten Sattelstützen, die vor allem am Trekkingrad Verwendung finden. Denn hier spielt das Gewicht eine untergeordnete Rolle.



UNSER TOP TIPP

LIMOTEC

DESIGN.
DEVELOP.
PRODUCE.

HIGHLIGHTS:

- individuell einstellbar für fast jedes Fahrergewicht
- federt horizontal & vertikal
- für 60-120 kg Fahrergewicht
- individuell einstellbar via MDU



Scannen und
mehr erfahren!

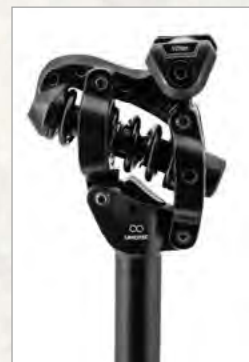

LIMOTEC Parallelogramm S4 Sattelstütze

Defekte Straßen, Schlaglöcher, Wurzeln oder Kopfsteinpflaster – auf dem Fahrrad wirst du häufiger Mal durchgeschüttelt. Hier schafft die Limotec S4 Parallelogrammsattelstütze Abhilfe! Mit bis zu 50 mm Federweg kann die Stütze ganz ohne Ausbau mit einem 8 mm Inbusschlüssel individuell auf das Fahrergewicht angepasst werden. Einstellbare Vorspannung für unterschiedliches Benutzergewicht: Durch die Einstellung der MDU wird der Federweg nicht verringert und die Feder muss nicht gewechselt werden.

Art.Nr.: 060-32400, Parallelogramm S4 27,2/350 mm

Art.Nr.: 060-32401, Parallelogramm S4 30,9/350 mm

Art.Nr.: 060-32402, Parallelogramm S4 31,6/350 mm

Hinweis: Bitte nicht in Verbindung mit Kindersitzen ohne Parallelogrammhülle montieren.

je

99,95 €

zecure 

Wir entwickeln stabile Sättel,
Sattelstützen, Lenker, Vorbauten
und Pedale.

**FÜR BIKER BIS ZU
150 KG FAHRERGEWICHT.**



EXKLUSIV BEI IHREM ZEG-FACHHÄNDLER



zecure 

bis 150 kg Fahrergewicht

hervorragender Komfort

ZECURE Sattelstütze

- Art.Nr.: 061-32486, Sattelstütze HD 27,2/350 0 mm offset
- Art.Nr.: 061-32509, Sattelstütze HD 30,9/350 0 mm offset
- Art.Nr.: 061-32485, Sattelstütze HD 30,9/350 15 mm offset
- Art.Nr.: 061-32486, Sattelstütze HD 31,6/350 15 mm offset
- Art.Nr.: 061-32487, Sattelstütze HD 31,6/350 0 mm offset

je **34,95 €**

Unsere ZECURE Sattelstützen bieten einen höheren Belastungsstandard als herkömmliche Produkte. Die maximale Belastung der Produkte beträgt 150 kg (Fahrergewicht). Die ZECURE Sattelstütze ermöglicht das optimale Ausrichten Ihrer gewünschten Position. Gerade oder mit 15 mm Kröpfung (offset).

Material: 3d Forged Aluminium 6061-T6





FUXON

spart mehr als 70 % Gewicht
gegenüber Sattelstützen mit Federn



**FUXON gefederte
Aluminium-Patentstütze**

Art.Nr.: 061-32436, 27,2/300 mm, schwarz
Art.Nr.: 061-32437, 30,9/350 mm, schwarz

je **34,95 €**

Gefederte Alu-Sattelstütze mit MDU-Federung. Federweg 45 mm. Sensibles Ansprechen der Federung durch High-Tech-Elastomere. Durch die Elastomere sind auch keine Öl-Leckagen mehr möglich. Die Vorspannung ist individuell einstellbar. Einfache Montage des Sattels durch einen Patentsattelkopf. Nur 510 g. EN 14766/EN 14764 geprüft.



FUXON



FUXON gefederte Sattelstütze Impend

Art.Nr.: 061-32450, 27,2/350 mm, schwarz matt

54,95 €

Die tiefer gelegte Federsattelstütze! Dank genialer Patentklemmung bietet diese Sattelstütze auch dann Federungskomfort, wenn der Platz zwischen Rahmen und Sattel für eine konventionelle Federsattelstütze nicht ausreicht. Die 350 mm lange Sattelstütze bietet 40 mm Federweg mit einstellbarer Vorspannung. Das wartungsarme Stahlfeder/MCU-Elastomer-Federsystem ist bis 100 kg Fahrergewicht geeignet. Die Aufbauhöhe beträgt 30 mm.

FUXON

Aufbauhöhe 85 mm



FUXON gefederte Sattelstütze Harmony

Art.Nr.: 061-32451, 30,9/350 mm, schwarz matt

Art.Nr.: 061-32453, 31,6/350 mm, schwarz matt

Art.Nr.: 061-32451, 27,2/350 mm, schwarz matt

je **59,95 €**

Elegante Sattelstütze aus Aluminium 6061 T6 mit Doppelklemmkopf für eine verbesserte Sattelklemmung sowie ovalisiertem Sattelstützrohr für zusätzliche Stabilität. Modernes matt schwarzes Finish.



byschulz
INNOVATIVE BIETZWEIGEN



für Lastenräder und Falträder

bis 150 kg Fahrergewicht

extra lang



BYSCHULZ G2.LT XXL

Art.Nr.: 060-32508, G2.LT XXL 33,9 mm/670 mm

239,95 €

Auch erhältlich in den Maßen:

Art.Nr.: 060-32510 G2.LT 30,9/380 mm, Medium 80-105 kg

209,95 €

Art.Nr.: 060-32511 G2.LT 31,6/380 mm, medium 80-105 kg

209,95 €

Infolge ihres progressiven Charakters nutzt die G.2 LT-XXL parallelogramm-gefederte Sattelstütze ihre 50 mm Federweg, selbst bei wuchtigen Schlägen optimal kontrolliert. Die G.2 LT-XXL Federstütze erlaubt kinderleichte Sattel- und Federwechsel; das Fahrergewichts-Spektrum reicht von 80 bis 150 kg.

Aufbauhöhe: 130 mm | Federweg: 50 mm | Länge: 670 mm

Fahrergewicht: 80–150 kg | Durchmesser: 33,9 mm

byschulz
INNOVATIVE BIETZWEIGEN

| FEDERELEMENTE | |  kg |
|---|-------------------|--|
|  | Soft | ca. 45-65 Kg |
| | Medium | ca. 60-85 Kg |
| | Standard | ca. 80-105 Kg |
| | Hard | ca. 100-130 Kg |
| | Extra Hard | ca. 125-150 Kg |

G.2 PARALLEL SUSPENSION SEATPOST LT

G.2 PARALLEL SUSPENSION SEATPOST ST

BYSCHULZ G2 ST 27,2 / 350 mm + Federhärte

Art.Nr.: 060-32451

je **189,95 €**

Auch erhältlich:

Art.Nr.: 060-32505, 30,9/350 mm, medium, 60–85 kg

Art.Nr.: 060-32452, 31,6/350 mm, medium, 60–85 kg

Ersatzfedern:

Art.Nr.: 060-32500, 45–65 kg | 060-32499, 60–85 kg

Art.Nr.: 060-32498, 80–105 kg | 060-32501, 100–130 kg

Art.Nr.: 060-32502, 125–150 kg

Die innovative Parallelogramm Sattelstütze bietet dir einen sehr hohen Fahrkomfort und in der ST Variante einen Federweg von ca. 30 mm. Diese Stütze zeichnet eine hohe Fertigungsqualität aus und ist bis 150 kg Fahrergewicht zugelassen. Die Hightech-Sattelstützen decken das gesamte Anforderungsprofil vom sportlichen Fahrer über den aktiven Tourenfahrer bis zum E-Biker ab. Besonders bei E-Bikes mit ungefedertem Hinterbau gewährleistet die Sattelstütze eine Entlastung auf langen Touren.

27,2/350 mm, medium 60-85 kg



entwickelt und getestet
in Deutschland



SASUNTOUR



SUNTOUR Fingerschutz

Art.Nr.: 060-32371

4,95 €

Schütze deine Suntour-Federsattelstütze vor Schlamm und Dreck. Besonders die kleinen beweglichen Teile reagieren empfindlich auf Schmutz und können so schneller verschleifen. Der Protector ist aus ca. 2 mm dickem Neopren gefertigt und hält so wirkungsvoll Wasser, Schmutz und Steine von dem Parallelogramm fern.

Material: Neopren | einfache Montage mit Klettverschluss passend für Suntour Parallelogramm-Federsattelstütze

ergotec

ergotec 4



ERGOTEC Sattelstütze Futura

Art.Nr.: 060-32437, 27,2/400 mm, schwarz

107,90 €

Wer seinen Sattel optimal zu den Pedalen ausrichten kann, fährt ökonomischer und auf Dauer beschwerdefrei. Der Sattel lässt sich innerhalb eines Halbkreises von 50 mm an jeder beliebigen Position fixieren und hat somit einen optimalen Verstellbereich von bis zu 10 mm nach vorne und 50 mm nach hinten und ermöglicht dadurch die Anpassung von nicht passenden Rahmen. Die Futura schafft mit ihrem riesigen Verstellbereich die optimale und ergonomisch wichtige Anpassung der Sitzposition.

SASUNTOUR

extrem belastbar

bis 120 kg Fahrergewicht



SUNTOUR gefederte Parallelogramm-Sattelstütze SP12 NCX

Art.Nr.: 060-32365, 27,2/400 mm, schwarz

Art.Nr.: 060-32374, 30,9/400 mm, schwarz

~~119,95 €~~ **
je **99,95 €**

Gefederte Sattelstütze, die nach dem Parallelogramm-Prinzip arbeitet. Im Unterschied zu anderen gefederten Sattelstützen bewegt sich die Suntour beim Einfedern nicht so weit nach unten, sondern auch etwas nach hinten. Durch diese Verlagerung der Einfederbewegung verändert sich die Sitzhöhe nicht so stark. Als Federungsmedium kommt eine Stahlfeder/MCU Elastomer-Kombination zum Einsatz. Die Vorspannung ist mittels eines Innensechskantschlüssels individuell einstellbar.

ACHTUNG: NICHT in Verbindung mit Kindersitzen ohne Parallelogrammhülle montieren.

SÄTTEL



UNSER TOP TIPP

comodoro



HIGHLIGHTS:

- ZEG Exklusiv-Modell
- optimale Druckentlastung
- perfekte Luftzirkulation
- Federung für hervorragenden Komfort

COMODORO Comfort Sattel (unisex)

Art.Nr.: 061-30816, Comodoro Comfort S

Art.Nr.: 061-30817, Comodoro Comfort M

Art.Nr.: 061-30818, Comodoro Comfort L

Die neue Sattellinie Comodoro Comfort wird exklusiv für alle ZEG Fachhändler produziert. Ausgestattet mit Hydrofoam. Dieser spezielle stoßdämpfende Polsterschaum passt sich perfekt an die Anatomie des Fahrers an, um den nötigen Halt zu liefern. Zusätzlich wird durch das Stufensattel-Design wertvoller Platz für die sensiblen Bereiche von Frau und Mann erzeugt, um Druckbeschwerden sowie Taubheitsgefühle auszuschließen. Mit der Zone Cut Plus Technologie wird zusätzlich der Druck auf den Dammbereich verringert und für eine Kühlung während der Fahrt gesorgt.

Maße (Breite/Länge): S: 163 mm/275 mm, M: 195 mm/266 mm, L: 220 mm/270 mm

je

49,95 €

comodoro

HOCHWERTIGE SÄTTEL ZUM FAIREN PREIS. EXKLUSIV BEI IHREM ZEG-FACHHÄNDLER.

Sättel bieten das richtige Maß an Druckentlastung, Halt und Stoßdämpfung.
Die Sättel sind in 2 Ausführungen und jeweils 3 Größen erhältlich, also für jeden etwas dabei.

Hydrofoam

Nach einem langen Entwicklungszeitraum haben wir eine optimale Lösung gefunden, welche mit einer herausragenden Formel das richtige Maß an Druckentlastung, Halt und Stoßdämpfung bietet. Hydrofoam ermöglicht es, dass sich das Polster perfekt an die Anatomie des Fahrers anpasst und trotzdem den nötigen Halt bietet. Kombiniert mit der ArcTech Federung wird ein Maximum an Komfort für Ganztagsausflüge generiert.

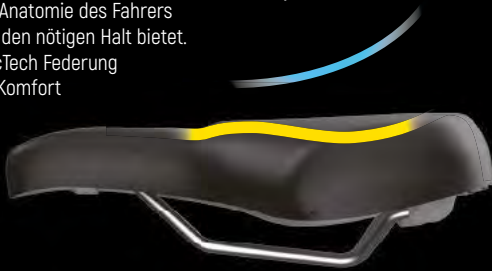
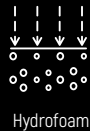

Stufensattel Design

Durch die tiefer liegende Sattelnase wird wertvoller Platz für die sensiblen Bereiche von Frau und Mann erzeugt. Dadurch können Druckbeschwerden und Taubheitsgefühle eliminiert werden.



Wasserfest

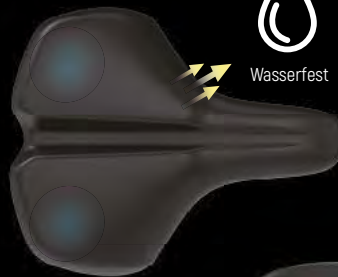

MM
Elastizität

Der zentrale Entlastungskanal gewährleistet Luftzirkulation sowie eine zusätzliche Druckentlastung.



Luftzirkulation



Druckentlastung

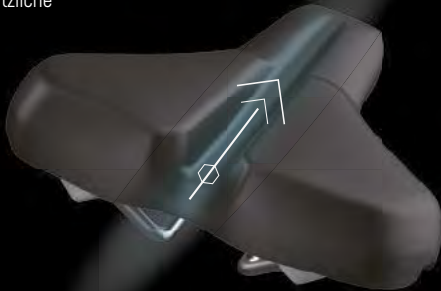

ArcTech

ArcTech passt sich intuitiv den Bewegungen des Fahrers an. Die patentierte ArcTech Sattelstreben-technologie ermöglicht eine verbesserte Flexibilität sowie eine zusätzliche Dämpfung.

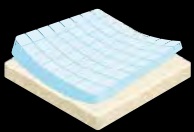

Bietet mehr Stoßdämpfung mit einer Verbesserung

von **30%**
up

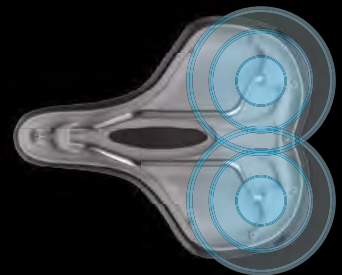
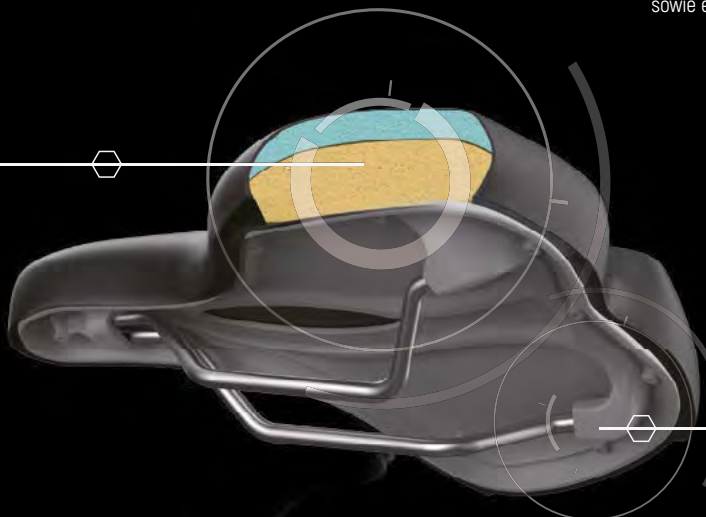

Absorbiert effektiv die Erschütterung vom Boden

comodoro

ZEG Exklusiv-Modell

optimale Druckentlastung

Federung für hervorragenden Komfort

**COMODORO Hydro Foam Sattel (Unisex)**

Art.Nr.: 061-30790, Comodoro Hydro Foam S

Art.Nr.: 061-30791, Comodoro Hydro Foam M

Art.Nr.: 061-30792, Comodoro Hydro Foam L

je **39,95 €**

Ausgestattet mit Hydrofoam, dieser spezielle stoßdämpfende Schaum ermöglicht es dem Polster, sich perfekt an die Anatomie des Fahrers anzupassen und trotzdem den nötigen Halt zu liefern. Zusätzlich wird durch das Stufensattel-Design wertvoller Platz für die sensiblen Bereiche von Frau und Mann erzeugt und Druckbeschwerden sowie Taubheitsgefühle von vornherein eliminiert.

Maße (Breite/Länge): S: 163 mm/275 mm, M: 195 mm/266 mm, L: 220 mm/270 mm





ZECURE 

ZEG Exklusiv-Modell

bis 150 kg Fahrergewicht

optimale Druckentlastung

Federung für hervorragenden Komfort



ZECURE Hydro Foam Sattel (Unisex)

Art.Nr.: 061-30793, Zecure Hydro Foam S

Art.Nr.: 061-30794, Zecure Hydro Foam M

Art.Nr.: 061-30795, Zecure Hydro Foam L

je **49,95 €**

Die neue Sattellinie Zecure wird exklusiv für die ZEG produziert. Zecure vereint dabei die Produktvorteile der Comodoro Produktlinie mit einem zulässigen Fahrergewicht von bis zu 150 kg, Ausgestattet mit Hydrofoam, dieser spezielle stoßdämpfende Schaum ermöglicht es dem Polster sich perfekt an die Anatomie des Fahrers anzupassen und trotzdem den nötigen Halt zu liefern. Zusätzlich wird durch das Stufensattel Design wertvoller Platz für die sensiblen Bereiche von Frau und Mann erzeugt und Druckbeschwerden, sowie Taubheitsgefühlen werden von vornherein eliminiert.

Maße (Breite/Länge): S: 163 mm/275 mm, M: 195 mm/266 mm, L: 220 mm/270 mm

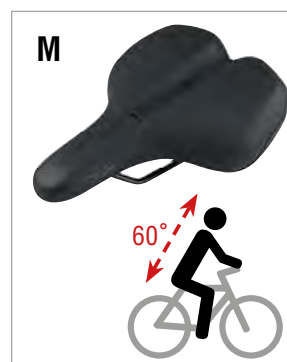
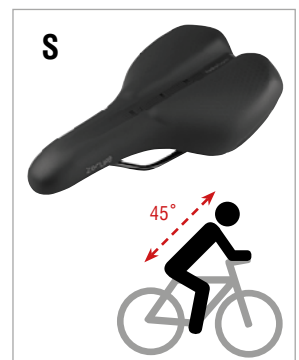

FUXON

BASIC LINE

BASIC LINE

Ergonomisch geformt passen sich die Sättel der BASIC LINE optimal an die körperlichen Gegebenheiten an. Je nach Modell dämpft die Federung und die Gel-Einlage, dazu reduziert der O-Zone-Ausschnitt den Druck auf sensible Körperstellen. So entsteht Komfort in Verbindung mit einem herausragenden Preis-Leistungsverhältnis.



FUXON Kindersattel

Art.Nr.: 061-30727, Kinder

17,95 €

Mit dem FUXON Kindersattel der Basic Line erleben schon die Kleinsten jede Menge Fahrkomfort. Ergonomisch geformte Sattelfläche und dazu ein robuster Bezug – so entsteht bei jungen Fahrrad-Fans echte Freude am Fahren.

Maße: 203 x 137 mm



sehr leicht

FUXON MTB-Sattel

Art.Nr.: 061-39008, Herren
Art.Nr.: 061-39009, Damen

24,95 €
27,95 €

Mit elegantem Design und optimierter Sitzfläche verbindet der handgefertigte MTB-Sattel sportlichen Anspruch und hohen Fahrkomfort. Dazu glänzt er mit einem extrem leichten Gewicht.

Maße: Herren: 291 x 144 mm, Damen: 283 x 152 mm



FUXON Trekking Sattel

Art.Nr.: 061-30713, Damen
Art.Nr.: 061-30714, Herren

je **29,95 €**

Die ergonomische Sitzfläche und eine extra dicke Gel-Einlage sind die Basis für ein angenehmes Fahrerlebnis auf kurzen und langen Strecken. Die Aussparung in der Sattelmittle entlastet druckempfindliche Bereiche und erhöht den Fahrkomfort zusätzlich.

Maße: 257 x 184 mm



FUXON City-Sattel (Unisex)

Art.Nr.: 061-30702, schwarz

32,95 €

Double-Coil-Federtechnologie und der ergonomische O-Zone Ausschnitt sorgen für optimale Druckentlastung in den empfindlichen Bereichen. Dazu ist der Sattel durch Protektoren im vorderen und hinteren Bereich geschützt.

Maße: 264 x 216 mm

FUXON

CLASSIC LINE

CLASSIC LINE

Mit den Sätteln von CLASSIC LINE wird Radfahren zum reinsten Komforterlebnis. Abgestimmt auf eine entspannte Sitzposition und ausgestattet mit moderner Federungstechnologie, Gel-Einlage sowie der schmutzabweisenden und antibakteriellen Satteldecke aus Actex® Microfaser machen kurze und lange Strecken ganz einfach Spaß.



FUXON Trekking Sattel

Art.Nr.: 061-30781, Herren

Art.Nr.: 061-30780, Damen

je **29,95 €**

Komfort und bequemes Fahren sind das Ergebnis eines ergonomisch abgestimmte Design-Konzeptes. An den sensiblen Punkten entlastet dazu die patentierte Gel-Einlage. Der Actex® Faserbezug wirkt schmutzabweisend, seitlich wird der Sattel durch Protektoren geschützt.

Herren: Länge: 247 mm | Breite: 163 mm | Gewicht: 470 g

Damen: Länge: 257 mm | Breite: 187 mm | Gewicht: 495 g



FUXON City Sattel

Art.Nr.: 061-30783, Unisex

29,95 €

Dank ergonomischem Sitzkomfort, einer relaxten Sitzposition und der patentierten Gel-Einlage wird Fahrkomfort zum ständigen Begleiter. Schläge werden von der Elastomer-Federung zusätzlich gedämpft. Dazu ist der Actex® Faserbezug schmutzabweisend und antibakteriell.

Länge: 257 mm | Breite: 215 mm | Gewicht: 500 g



FUXON City Komfort Sattel

Art.Nr.: 061-30782, Unisex

42,95 €

Eine entspannte Sitzposition, die patentierte Gel-Einlage und eine hochwertige Federung machen jede Strecke zum Genuss-Erlebnis. Für die nötige Strapazierfähigkeit sorgt die hochwertige Satteldecke aus Actex® Microfaser.

Länge: 260 mm | Breite: 243 mm | Gewicht: 885 g

FUXON

PREMIUM LINE

PREMIUM LINE

Die PREMIUM LINE verbindet modernen Fahrkomfort mit höchster Fertigungsqualität. Hergestellt im Vakuum-Technologieverfahren bieten die verschiedenen Modelle beste Voraussetzungen für lang anhaltenden Fahrspaß. Moderne Elastomer-Federungen und die robuste Video Soft Oberfläche, die den Blick auf die hochwertige Gel-Einlage freigibt, sind weitere Highlights der Serie, mit der das Prädikat Premium zum Begleiter auf allen Strecken und Touren wird.



FUXON Trekking Sattel

Art.Nr.: 061-39001, Damen

44,95 €

Speziell an die weibliche Anatomie angepasst, aufwändig im Vakuum-Technologieverfahren hergestellt und ausgestattet mit komfortabler Elastomer-Federung, steht ausgedehnten Touren nichts mehr im Wege. Dank zusätzlicher Gel-Einlage wird das Fahrgefühl noch weiter verbessert.

Länge: 257 mm | Breite: 187 mm | Gewicht: 625 g



FUXON Trekking Sattel

Art.Nr.: 061-39000, Herren

44,95 €

Entwickelt nach neuesten ergonomischen Erkenntnissen und hergestellt im Vakuum-Technologieverfahren legt der Trekking Sattel der Premium Line die Grundlage für ungetrübten Fahrspaß. Für optimalen Komfort sorgen die Elastomer-Federung und das Gel-Polster, das durch die Video Soft Oberfläche sichtbar wird.

Länge: 274 mm | Breite: 163 mm | Gewicht: 585 g



FUXON City Sattel

Art.Nr.: 061-39002, Unisex

44,95 €

Ergonomisch geformt, hergestellt im Vakuum-Technologieverfahren und ausgestattet mit Elastomer-Federung bietet der City Sattel optimalen Fahrkomfort auf allen Strecken. Durch die Video-Soft Oberfläche wird die Gel-Einlage sichtbar, die das Fahren noch bequemer und angenehmer macht.

Länge: 257 mm | Breite: 215 mm | Gewicht: 725 g



FUXON City Komfort Sattel

Art.Nr.: 061-39003, Unisex

44,95 €

Hochwertig verarbeitet und im Vakuum-Technologieverfahren hergestellt, bietet der City Komfort Sattel die Basis für optimalen Fahrspaß. Dank Elastomer-Federung werden negative Fahreinflüsse zuverlässig gedämpft. Ein weiteres Highlight ist die Video Soft Oberfläche, die den Blick auf die Gel-Einlage freigibt und den Fahrspaß noch weiter erhöht.

Länge: 260 mm | Breite: 243 mm | Gewicht: 885 g

FUXON

ERGO LINE

ERGO LINE

Optimal auf die Anatomie angepasst, verbindet die ERGO LINE sportlichen Anspruch und maximalen Fahrkomfort. Neben Mountainbikern, Rennradfahrern und anderen Radsportlern profitieren auch Alltagsradler von hoher Produktqualität, modernster Federungstechnologie, speziell entwickelten Gel-Polstern und dem tiefen O-Zone-Ausschnitt, der den Druck von sensiblen Körperstellen nimmt.



FUXON Sport Sattel

Art.Nr.: 061-30711, Unisex

29,95 €

Vom Rennrad bis zum Mountainbike wird sportliches Fahren mit dem FUXON Ergo Line Sattel zum Komforterlebnis. Ergonomisches Design und der O-Zone-Ausschnitt, der empfindliche Bereiche entlastet, sorgen für optimale Leistungsbereitschaft. Für Qualität und Langlebigkeit stehen der hochwertige Sattelbezug und die seitlichen Protektoren, die den Sport-Sattel der Ergo Line schützen.

Länge: 262 mm | Breite: 134 mm | Gewicht: 341 g

FUXON MTB Sattel

Art.Nr.: 061-30707, Unisex

32,95 €

Anatomisch geformt bietet der MTB-Sattel der Ergo Line optimale Voraussetzungen für sportliche Aktivitäten. Dabei nimmt der durchgehende O-Zone-Ausschnitt den Druck von sensiblen Körperstellen und die Fulcrum-Federung dämpft Stöße und Schläge zuverlässig ab – bei aller Sportlichkeit bleibt der Komfort so nicht auf der Strecke.

Gewicht: 341 g



FUXON

AIR COMFORT

AIR COMFORT

Genauso unterschiedlich wie die Ansprüche an einen Sattel sind, genauso einfach lassen sich die Modelle der AIR COMFORT Serie individuell anpassen. Mit einer herkömmlichen Luftpumpe kann der Härtegrad je nach Einsatz und persönlicher Vorliebe reguliert werden. Das dazu notwendige Ventil befindet sich an der Unterseite. Einfach genial!



FUXON Air-Line Luftpolstersattel

Art.Nr.: 061-30755, Unisex

44,95 €

Innovativ und individuell – mit dem Air Line Luftpolstersattel wird Komfort neu definiert. Über das Ventil an der Unterseite kann der Härtegrad mit einer handelsüblichen Luftpumpe nach eigenem Geschmack angepasst werden. Gemeinsam mit dem ergonomischen Design und einer hochwertigen Verarbeitung wird der Sattel so schnell zum Highlight des Bikes.

Länge: 273 mm | Breite: 209 mm | Gewicht: 676 g



FUXON Trekking Luftpolstersattel

Art.Nr.: 061-30745, Unisex

44,95 €

Anspruchsvollen Tourenfahrern und anderen Fahrrad-Fans bietet der innovative Air Line Trekkingsattel Komfort pur. Mit einer herkömmlichen Luftpumpe kann der Druck über ein Ventil an der Unterseite individuell angepasst werden. Ergonomisch geformt und hochwertig verarbeitet macht der FUXON Luftpolstersattel so aus Radfahrern echte Genießer.

Länge: 272 mm | Breite: 165 mm | Gewicht: 443 g





SELLE ROYAL Journey (Unisex)

Art.Nr.: 060-29242, Unisex

49,90 €

Grenzenloser Komfort mit dem Journey. Als einer der breitesten Sättel von Selle Royal ist der Journey für ein entspanntes Fahren in der Stadt konzipiert. Für Druckentlastung und Stoßdämpfung sorgt die üppige Royalgel™-Polsterung, die dank der großen, dämpfenden Elastomere noch komfortabler ist.

Länge: 274 mm | Breite: 252 mm | Gewicht: 814 gr



SELLE ROYAL Manhattan (Unisex)

Art.Nr.: 060-29283, Unisex

49,90 €

Nehmen Sie den Komfort von zu Hause mit auf jede Fahrt. Mit dem Manhattan fühlt sich Ihr Fahrradsattel so bequem wie Ihr Sofa an. Als einer der breitesten Sättel im Sortiment von Selle Royal wurde der Manhattan entwickelt, um entspanntes Fahren im Großstadtleben zu gewährleisten. Die dicke Royalgel™-Polsterung sorgt für Druckentlastung, während das Doppelfedersystem holprige Passagen in der Großstadt angenehm abfedert.

Länge: 270 mm | Breite: 245 mm | Gewicht: 1054 gr



SELLE ROYAL Vaia (Unisex)

Art.Nr.: 060-29579, Moderate

Art.Nr.: 060-29578, Athletic

Art.Nr.: 060.29580, Relaxed

je **69,90 €**

Genießen Sie Ihre Fahrten außerhalb der Stadt in vollen Zügen: Der Vaia kombiniert einen coolen Outdoor-Look mit einem ergonomischen Design, das für eine hervorragende Druckentlastung im Perinealbereich sorgt. Die Royalgel™-Polsterung sorgt dafür, dass Sie bei Ihre Fahrten auf den Straßen und Trails stets komfortabel unterwegs sind, egal wie lang die Strecke ist. Und dank des integrierten Multitools, welches direkt am Sattel befestigt ist, sind Sie für jedes Abenteuer gerüstet!

Moderate: Länge: 270 mm | Breite: 167 mm | Gewicht: 406 gr

Athletic: Länge: 271 mm | Breite: 151 mm | Gewicht: 382 gr

Relaxed: Länge: 250 mm | Breite: 213 mm | Gewicht: 580 gr



SELLE ROYAL Lookin Evo (Unisex)

Art.Nr.: 060-29576, Moderate

Art.Nr.: 060-29575, Athletic

Art.Nr.: 060-29577, Relaxed

je **74,90 €**

Dieser legendäre Fahrradsattel steht für das Engagement von Selle Royal für den Umweltschutz durch Innovationen. Sein Sattelgestell besteht zu 100 % aus recyceltem Kunststoff und sein Bezug zu 50 % aus BIO-Materialien. Die Royalgel™-Polsterung, die durch die einzigartigen Fenster auf der Satteloberfläche sichtbar ist, bietet höchsten Komfort, während die spezielle Konstruktion des Sattelgestells für sanftes Fahren auf jedem Terrain sorgt. Der Lookin Evo ist eine nachhaltige Wahl und ein zuverlässiger Allrounder, ob beim Pendeln oder bei Ausflügen in die Natur.

Moderate: Länge: 271 mm | Breite: 186 mm | Gewicht: 500 gr

Athletic: Länge: 261 mm | Breite: 158 mm | Gewicht: 448 gr

Relaxed: Länge: 248 mm | Breite: 223 mm | Gewicht: 682 gr

SELLE ROYAL Respiro (Unisex)

Art.Nr.: 060-29354, Moderate

Art.Nr.: 060-29352, Athletic

Art.Nr.: 060-29357, Relaxed

je **79,90 €**

Der ideale Sattel für längere Fahrten. Dafür sorgt nicht zuletzt das anatomische Design mit Royalgel™-Polsterung. Hinzu kommt ein besonderer Lüftungskanal, der die Luftzirkulation überall dort verbessert, wo der Fahrer den Sattel berührt und außerdem den Dammbereich entlastet. Damit bleibt das Sitzgefühl bei diesem Sattel, einer der am höchsten entwickelten im SELLE ROYAL Produktangebot, selbst bei langen Touren komfortabel.

Moderate: Länge: 282 mm | Breite: 182 mm | Gewicht: 496 gr

Athletic: Länge: 279 mm | Breite: 159 mm | Gewicht: 398 gr

Relaxed: Länge: 256 mm | Breite: 227 mm | Gewicht: 771 gr



45° Athletic



60° Moderate Unisex



90° Relaxed



SELLE ROYAL

SELLE ROYAL Vivo (Unisex)

Art.Nr.: 060-29567

29,90 €

Fahren Sie mit der Sicherheit bei Ihren Spritztouren durch die Stadt gesehen zu werden! Mit seiner gut wahrnehmbaren, reflektierenden Rückseite stärkt der Vivo Ihnen bei Fahrten in der Dunkelheit den Rücken. Und mit seinem vielseitigen und ansprechenden Design bietet er Ihnen nicht nur den passenden Style für jedes Urban Bike, sondern sorgt auch für eine komfortable, Druck entlastende Fahrposition.

Länge: 249 mm | Breite: 160 mm | Gewicht: 375 gr



SELLE ROYAL

SELLE ROYAL Avenue (Unisex)

Art.Nr.: 060-29305

39,90 €

Der Avenue weist Ihnen den Weg zu mehr Fahrspaß. Ausgestattet mit einer extradicken Royalgel™-Polsterung, die Beschwerden im Sitzknochenbereich reduziert, und mit einem zentralen Kanal, der für Druckentlastung im Dammbereich sorgt, ist der Avenue der richtige Fahrradsattel für alle, die ein ausgewogenes Verhältnis zwischen Komfort und Unterstützung bei ihren Spritztouren durch die Stadt suchen.

Länge: 258 mm | Breite: 184 mm | Gewicht: 643 gr

SLOW FIT FOAM

Slow fit foam

Foam matrix

Dank seiner besonders langsamen Rückstellungseigenschaften garantiert dieser Memory-Foam bestmöglichen Komfort. Er passt sich individuell und exakt den Kontaktpunkten des Körpers an, verteilt gleichmäßig den Druck und garantiert somit komfortables und zugleich effektives Fahren.



SELLE ROYAL Roomy (Unisex)

Art.Nr.: 060-29551, Moderate
 Art.Nr.: 060-29552, Relaxed

je **29,90 €**

Ein Platz zum Entspannen und Urbane Fahrten komfortabel zu genießen - der Roomy Fahrradsattel. Die Slow Fit Foam-Polsterung passt sich Ihrem Körper an, während die Federn für die richtige Federung und einen Hauch von Vintage-Stil sorgen - egal, ob bei einer schnellen Spritztour oder ausgedehnten Stadtrundfahrt.

Moderate: Länge: 252 mm | Breite: 183 mm | Gewicht: 580 g
 Relaxed: Länge: 276 mm | Breite: 212 mm | Gewicht: 682 g



SELLE ROYAL Freeway Fit (Unisex)

Art.Nr.: 060-29466, Moderate
 Art.Nr.: 060-29464, Athletic
 Art.Nr.: 060-29465, Relaxed

je **44,90 €**

Ein Sattel, der sich Ihnen anpasst - genießen Sie unmittelbar das Gefühl von Komfort, wenn Sie auf Ihren Freeway Fit-Sattel steigen. Die Slow Fit Foam-Polsterung passt sich Ihrer Körperform an und garantiert eine gleichmäßige Druckverteilung. Seitliche Scuff Guards schützen den Sattel vor ungewollten Abschürfungen und machen ihn zu einem idealen Begleiter bei kürzere oder lange Fahrten.

Moderate: Länge: 260 mm | Breite: 186 mm | Gewicht: 524 g
 Athletic: Länge: 257 mm | Breite: 210 mm | Gewicht: 576 g
 Relaxed: Länge: 257 mm | Breite: 210 mm | Gewicht: 465 g



SELLEROYAL Float (Unisex)

Art.Nr.: 060-29564, Moderate
 Art.Nr.: 060-29562, Athletic
 Art.Nr.: 060-29565, Relaxed

je **44,90 €**

Genießen Sie mit dem Float unbeschwerte Fahrten in der Stadt! Der Float ist ein anatomischer Fahrradsattel, der dank einer großzügigen zentralen Aussparung für Druckentlastung sorgt und so jede Fahrt komfortabler macht. Die Slow Fit Foam-Polsterung passt sich der Körperform an und sorgt für eine gleichmäßigere Gewichtsverteilung, während stoßabsorbierende Elastomere das Gefühl vermitteln, über holprige Straßen einfach hinweg zu schweben.

Moderate: Länge: 263 mm | Breite: 200 mm | Gewicht: 547 g
 Athletic: Länge: 267 mm | Breite: 161 mm | Gewicht: 382 g
 Relaxed: Länge: 251 mm | Breite: 228 mm | Gewicht: 628 g



STRENGTEX

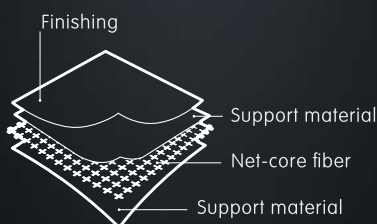

Ein dreilagiges Sattelbezug-Material, das extrem haltbar und komfortabel ist. Mit seiner einzigartigen, verstärkten Konstruktion ist es sehr widerstandsfähig gegen Einstiche, Schnitte, Risse und Alterung.



SELLE ROYAL ON (Unisex)

Art.Nr.: 060-29570, Moderate
Art.Nr.: 060-29569, Athletic
Art.Nr.: 060-29571, Relaxed

je **89,90 €**



Der On wurde speziell für den Einsatz an E-Bikes entwickelt, um optimalen Komfort und Bewegungsfreiheit zu gewährleisten: Seine flexiblen Seiten erleichtern das Pedalieren und das erhöhte Heck hilft Ihnen, sofort die richtige Sitzposition zu finden, um ein Zurückrutschen zu vermeiden. Der gummierte Soft-Touch-Griff erleichtert das Manövrieren des E-Bikes zu Fuß und der schlichte, elegante Look verleiht jedem Rad einen Hauch von Coolness. Gepolstert mit Royalgel™, werden Sie mit dem On lange und kurze Fahrten genießen, sowohl in der Stadt als auch außerhalb.

Moderate: Länge: 267 mm | Breite: 189 mm | Gewicht: 531 g
Athletic: Länge: 280 mm | Breite: 157 mm | Gewicht: 465 g
Relaxed: Länge: 269 mm | Breite: 224 mm | Gewicht: 642 g

SELLE ROYAL Explora (Unisex)

Art.Nr.: 060-29573, Moderate
Art.Nr.: 060-29572, Athletic
Art.Nr.: 060-29574, Relaxed

je **69,90 €**



Der ultimative Komfort für kurze und lange Radtouren - der Explora ist für Freizeifahrten auf gemischtem Untergrund konzipiert. Eine Schicht Royalgel™ ist zur optimalen Druckreduzierung an ausgewählten Stellen platziert, während das ergonomische Design für zusätzliche Entlastung des Weichteilgewebes sorgt. Das Design lädt zu einem Ausflug in die Natur ein und lässt Sie von den kommenden Wochenendausfahrten träumen, wenn es wieder an der Zeit ist, mit Ihrem Explora eine Runde zu drehen.

Moderate: Länge: 272 mm | Breite: 171 mm | Gewicht: 415 gr
Athletic: Länge: 273 mm | Breite: 152 mm | Gewicht: 379 gr
Relaxed: Länge: 252 mm | Breite: 218 mm | Gewicht: 598 gr

SELLE ROYAL Holland (Unisex)

Art.Nr.: 060-29270



29,90 €

Mit dem Holland trifft zeitloser Stil auf modernen Komfort. Der Holland ist ein kultiger Sattel im Retro-Design, der typischerweise bei klassischen Hollandrädern zu finden ist. Da Style nicht bedeutet, dass man auf Komfort verzichten muss, verfügt der Holland über ein Federungssystem, welches die Stoßdämpfung unterstützt, sowie eine Schicht Royalgel™, die eine optimale Druckentlastung garantiert.

Länge: 247 mm | Breite: 219 mm | Gewicht: 690 g

SELLE ROYAL Freedom (Unisex)

Art.Nr.: 060-29426

49,90 €



Fahren Sie so wenig oder so lange, wie Sie möchten. Wenn Komfort und Haltbarkeit in einem Sattel verschmelzen, ist das Ergebnis der Freedom. Der Freedom ist ein äußerst widerstandsfähiger Fahrradsattel mit Royalgel™-Polsterung, für ein Maximum an Unterstützung und Druckentlastung der empfindlichen Bereiche. Der strapazierfähige Bezug des Freedom sorgt für ein langlebiges Fahrvergnügen und schützt Ihren Sattel vor ungewollten Abschürfungen und Rissen, was ihn zum perfekten Begleiter für Fahrten in der Stadt und zum Bewältigen der alltäglichen Herausforderungen macht.

Länge: 264 mm | Breite: 201 mm | Gewicht: 662 g

strapazierfähiger Strengtex-Bezug

SELLE ROYAL Drifter Strengtex (Unisex)

Art.Nr.: 060-29306

54,90 €



Mit dem Drifter rollen Sie stilsicher durch die Stadt. Mit seinen Vintage-inspirierten Metallnieten, den Doppelfedern und dem kultigen, abgerundeten Design ist dieser Sattel ein Must-have für Liebhaber klassischer Fahrräder. Wer sich für Stil entscheidet, muss natürlich keine Kompromisse beim Komfort eingehen: Die Royalgel™-Polsterung sorgt für optimalen Sitzkomfort während Sie unbeschwert in der Stadt unterwegs sind. Und mit seinem strapazierfähigen Strengtex-Bezug verspricht dieser Sattel über viele Jahre hinweg Ihr treuer Begleiter zu sein.

Länge: 271 mm | Breite: 246 mm | Gewicht: 1133 g

SELLE ROYAL Torx (Unisex)

Art.Nr.: 060-29321

59,90 €



Der Torx ist der stabilste Sattel der Selle Royal Familie und kann ein Gesamtgewicht von bis zu 150 kg tragen. Breiter und bestens gepolstert, bietet er die ultimative Unterstützung durch Royalgel™, welches den höchsten Komfort garantiert, indem es die Druckbelastung im Dammbereich und auf den Sitzbeinen reduziert. Darüber hinaus sorgt der hochelastische Strengtex-Bezug für eine außergewöhnliche Langlebigkeit. Mit solch herausragenden Eigenschaften lässt Sie der Torx sicher nicht im Stich.

Länge: 276mm | Breite: 250mm | Gewicht: 923g





SELLE BASSANO Volare Z33 Man

Art.Nr.: 060-30610, Herren

Länge: 275 mm | Breite: 170 mm | Gewicht: 370 gr

28,95 €



SELLE BASSANO Volare Z99 Lady

Art.Nr.: 060-30611, Damen

Länge: 350 mm | Breite: 260 mm | Gewicht: 360 gr

28,95 €



SELLE BASSANO Volare GT XL

Art.Nr.: 060-30615, Unisex

Länge: 260 mm | Breite: 210 mm | Gewicht: 522 gr

32,95 €



SELLE BASSANO Volare

Selle Bassano schafft es dank der 3-Zonen-Comfort-Plus-Technologie mit einer einzigen Idee, die unterschiedlichen Bedürfnisse der anspruchsvollsten Radfahrer zu befriedigen: Komfort, Leichtigkeit und Stil. Dank der 3 unterschiedlichen Bereiche mit abgestufter Kompression ist die 3-Zonen-Comfort-Plus-Technologie ideal für den vielseitigen Radfahrer, der auch bei der Materialwahl Leichtigkeit und Sorgfalt sucht.



SELLE BASSANO Volare ZXL Unisex

Art.Nr.: 060-30612, Unisex

Länge: 245 mm | Breite: 205 mm | Gewicht: 380 gr

28,95 €



SELLE BASSANO Volare XXL

Art.Nr.: 060-30613, Unisex

Länge: 260 mm | Breite: 220 mm | Gewicht: 520 gr

35,95 €

UNSER TIPP

Leder-Komfort pur

Seit jeher wird bei BROOKS ausschließlich Kernleder – äußerst hochwertiges und sehr dickes Leder – für die Produktion der Sättel verwendet. Das Kernleder bietet hervorragenden Sitzkomfort und passt sich im Laufe der Zeit individuell der Körperform des Radfahrers an. Die natürliche Atmungsaktivität des Leders bietet darüber hinaus angenehme Kühle, auch bei den längsten Touren und wärmsten Tagen.



BROOKS
ENGLAND



BROOKS B 17 Imperial

Art.Nr.: 060-28944, Herren, schwarz

Art.Nr.: 060-28945, Damen, schwarz

je **150,00 €**

In den 1890er Brooks-Katalogen präsentierte Brooks bereits einen patentierten Lederschnitt, der eine sichere Vorsorgemaßnahme zur Vermeidung von Druck im Dammbereich versprach. Bis heute ist Brooks in der Lage, sein Versprechen mit dem B17 zu halten.

Herren: Länge: 275 mm | Breite: 175 mm | Höhe: 65 mm | Gewicht: 520 gr

Damen: Länge: 242 mm | Breite: 176 mm | Höhe: 58 mm | Gewicht: 460 gr



BROOKS SELLE B 67

Art.Nr.: 060-28987, Herren, schwarz

Art.Nr.: 060-28988, Damen, schwarz

je **160,00 €**

Der Brooks B67 – ein idealer Sattel für aufrecht fahrende Menschen, z. B. auf dem Hollandrad oder für Fahrräder mit Patentsattelstütze geeignet. Wie bei Brooks Standard wird er aus schwarzem Kernleder mit einer Materialstärke von ca. 4,5 mm ausgestanzt.

Herren: Länge: 260 mm | Breite: 205 mm | Höhe: 73 mm | Gewicht: 850 gr

Damen: Länge: 240 mm | Breite: 205 mm | Höhe: 85 mm | Gewicht: 810 gr

BROOKS
ENGLAND



BROOKS SELLE Flyer

Art.Nr.: 060-28925, schwarz Decke (Herren)

Art.Nr.: 060-28926, Flyer honig Decke (Herren)

Art.Nr.: 060-28927, Flyer Short (Damen) schwarze Decke

je **160,00 €**

Der Flyer ist ein Tourensattel mit Federung auf der Basis unseres Klassikers Brooks B17. Der Flyer ist ein perfekter Sattel für Abenteuerradsport, zum Pendeln und für Langstreckentouren. Der Flyer hat das gleiche Lederoberteil wie das B17-Modell und kombiniert klassischen Lederkomfort mit zusätzlicher Federung.

Länge: 275 mm | Breite: 175 mm | Höhe: 87 mm | Gewicht: 860 gr

Short Version: Länge: 242 mm | Breite: 175 mm | Höhe: 86 mm | Gewicht: 800 gr



BROOKS
ENGLAND



BROOKS Pre-Aged B 67 City/Touren

Art.Nr.: 060-28932, Herren, Dark Tan

Art.Nr.: 060-28933, Damen, Dark Tan

je **160,00 €**

Das Kernleder wurde mit speziellen natürlichen Ölen und Wachsen vorbehandelt. Ergebnis: Weiches geschmeidiges Leder vom ersten Tag an. Die strapazierfähige Kernlederdecke passt sich der persönlichen Anatomie des Fahrers optimal an. Keine Behandlung mit Proofide-Lederfett erforderlich. In Verbindung mit der optimal eingestellten Spiralfederung garantiert dieser Sattel stundenlanges Fahrvergnügen.

Herren: Länge: 260 mm | Breite: 205 mm | Höhe: 73 mm | Gewicht: 850 gr

Damen: Länge: 240 mm | Breite: 205 mm | Höhe: 85 mm | Gewicht: 830 gr

BROOKS
ENGLAND

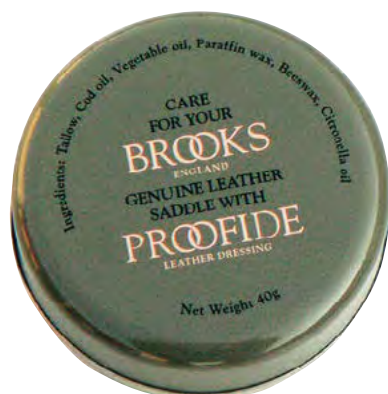

BROOKS Lederfett Proofide

Art.Nr.: 060-28991, 50 ml

14,50 €

(Grundpreis 100 ml = 29,00 €)

Speziell zur Behandlung, zum Schutz und zum Imprägnieren von Brooks Ledersätteln, hält das Leder weich und geschmeidig. Wer schon einmal auf einem guten Ledersattel gesessen hat, weiß um den angenehmen Sitzkomfort dieser Sattelgattung. Der englische Hersteller Brooks, fertigt ausschließlich Ledersättel, deren Kernleder mit speziellen natürlichen Ölen und Wachsen vorbehandelt wird. Brooks Sättel sind sehr strapazierfähig. Das so genannte „Einfahren“ entfällt nahezu. Brooks Lederfett wird am Besten etwas dicker unter den Sattel „geschmiert“. Das Leder holt sich dadurch die nötige Feuchtigkeit.

UNSER TIPP

Pflegeanleitung Leder-Sattel

Als natürlicher Werkstoff zeichnet sich Leder durch anhaltende Bequemlichkeit und Haltbarkeit aus. Ein neuer Sattel sollte nur mit einem weichen Tuch poliert werden. Achtung: Bitte vermeiden Sie es, sich mit heller Kleidung auf einen feuchten oder frisch polierten Sattel zu setzen. Das Sattelleder bewahrt seine Geschmeidigkeit durch eine gelegentliche Behandlung mit Brooks-Lederfett. Tragen Sie eine dünne Schicht Lederfett mit weichem Lappen auf die Satteloberfläche auf. Ist das Fett eingezogen – polieren Sie gut nach. Erste Behandlung während der Einfahrzeit danach alle 3 bis 6 Monate (bei Rädern ohne Schutzbleche sollte vor der Benutzung auch eine Schicht Lederfett auf die Sattelunterseite aufgetragen werden, hier bitte nicht nachpolieren). Bitte lassen Sie einen feuchten oder nassen Sattel richtig trocknen, bevor Sie ihn mit Lederfett behandeln oder spannen. Richtige Spannung des Leders garantiert optimale Form und Sitzkomfort Ihres Sattels. Zum Spannen ziehen Sie die Nasenschraube um jeweils 90 Grad an. Vorsicht: Vermeiden Sie ein Überspannen.

PEDALE



UNSER TOP TIPP

ZECURE 



HIGHLIGHTS:

- Faltfunktion im 90° Winkel
- bis 150 kg Fahrergewicht
- höherer Belastungsstandard

ZECURE Faltpedale Anti Slip

Art.Nr.: 061-28563

Das neue ZECURE Faltpedal verfügt über eine vergrößerte Trittfläche, einen metallverstärkten Faltsmechanismus und ist zudem mit hochwertigem Grip Tape für optimalen Halt beschichtet. Unsere ZECURE Produkte bieten einen höheren Belastungsstandard als herkömmliche Produkte. Die maximale Belastung beträgt bis 150 kg (Fahrergewicht).

Gewicht: ca. 540 g/ Paar | Gewinde: 9/16 Zoll

Paar

49,95 €

Art.Nr.: 061-28563



BULLS Kunststoff Plattformpedal

Art.Nr.: 060-31810, lime
 Art.Nr.: 060-31811, blau
 Art.Nr.: 060-31812, schwarz

je Paar **39,95 €**

Das super starke Nylon Reinforced Composite Material bietet gleichzeitig ein geringes Gewicht bei hoher Widerstandsfähigkeit. Die Oversized 12 mm Chrome Moly Achse bietet ebenfalls in Kombination mit den Dual Sealed Bearings und DU Bushings hohe Stabilität und Langlebigkeit. Auf jeder Seite befinden sich 6 Pins sowie 2 gespritzte Pins für eine extra Portion Grip.

Gewicht: 350 g | Größe: 100 x 95 x 17 mm



NC 17 Sudpin III S-Pro

Art.Nr.: 060-31779, schwarz
 Art.Nr.: 060-31786, blau
 Art.Nr.: 060-31788, grün

je Paar **99,95 €**

Ein stabiles und leichtes CNC Aluminium Pedal, auch für den harten Einsatz geeignet. Wir haben in Folge des sich weiterentwickelnden Dirt und Freeridestyles auch unsere Sudpin Pedale überarbeitet. Beim neuen Design der Plattform Pedale haben wir erneut an der Gewichtsschraube gedreht, ohne an Stabilität zu verlieren. Die Höhe des Pedals wurde im Vergleich zur Sudpin II S-Pro von 20 mm auf 15 mm reduziert. Wie gewohnt gibt es auch weiterhin austauschbare Pins.

Gewicht: ca. 360 g/ Paar | Gewinde: 9/16 Zoll | Trittfäche (L x B x H): 90 x 100 x 15 mm



**MARWI
City/Trekking Pedal
SP 813 - R**

Art.Nr.: 060-28505



Paar **12,99 €**

Modernes flaches City/Trekking Pedal, kugelgelagertes Kunststoffpedal mit rutschfester Non Slip-Trittlfläche inkl. Reflektoren.

**MARWI
MTB-Pedal SP 910**

Art.Nr.: 060-28552

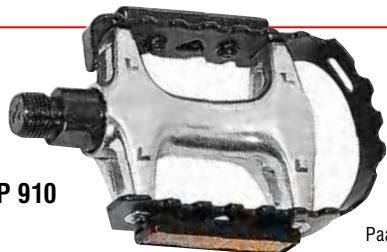

Paar **19,99 €**

Low Profile-MTB-Pedal mit Aluminium-Körper und Stahlkäfig, kugelgelagert, inkl. Reflektoren.

**MARWI
City/Trekking SP 821**

Art.Nr.: 060-28520, schwarz/schwarz

Art.Nr.: 060-28521, silberfarben



je Paar **24,95 €**

Union Pedal SP-821 mit Non-Slip / Anti-Rutsch-Trittlfläche und Aluminiumkörper.

**MARWI
City-Pedal
SP 811-R**

Art.Nr.: 060-28564



Paar **24,95 €**

Flaches Alu City-Pedal mit rutschfester Non Slip-Oberfläche, inkl. Reflektoren.

auch für E-Bikes

**MARWI
E-Bike/City Pedal SP 828**

Art.Nr.: 060-28519, schwarz/schwarz

Art.Nr.: 060-28518, schwarz/silberfarben



je Paar **24,95 €**

Hochwertiges Alu-Pedal, für E-Bike sowie City- und Tourenräder mit extra breiter Non Slip-Trittlfläche für besonders festen Stand.

**MARWI City/
Trekking Pedal 890**

Art.Nr.: 060-28533, silberfarben

Art.Nr.: 060-28534, schwarz

Art.Nr.: 060-28535, schwarz-matt



Paar ab **29,90 €**

29,90 €

30,90 €

Das Pedal SP-890 ist auf beiden Seiten mit speziellen, rutschhemmenden Trittlflächen aus patentiertem SANDBLOCK-Material ausgestattet. Diese besonderen Trittlflächen zeichnen sich durch starke Abriebfestigkeit sowie hohe Wasserbeständigkeit aus.

**MARWI
City/Trekking
Pedal 820**

Art.Nr.: 060-28522



Paar **18,99 €**

Hochwertige breite Non-Slip Trittlfläche für festen Stand, sicheren Halt und optimale Kraftübertragung.

**MARWI
City-Pedal 823 - R**

Art.Nr.: 060-28514



Paar **24,95 €**

Modernes flaches City-Pedal mit Aluminiumkörper und Non Slip-Oberfläche für sicheren Halt, inkl. Reflektoren.

**MARWI
MTB-Pedal SP 600**

Art.Nr.: 060-28548



Paar **24,95 €**

Modernes flaches MTB-Pedal, schwarzer Alu-Körper, CNC-bearbeitet, inkl. Reflektoren.

**MARWI
Falt-Pedal SP 153**

Art.Nr.: 060-28568

Paar **24,95 €**

Faltbares Pedal mit Nylon-Körper und Aluminium-Faltmechanismus, kugelgelagert. Beidseitige Nutzung der Trittlflächen möglich, einfache Entriegelung, geklappte Stellung verriegelt. Inkl. Rückstrahler. Für alle Falträder geeignet.

**MARWI
City/Trekking Pedal 880**

Art.Nr.: 060-28531



Paar **27,95 €**

Das Pedal ist auf beiden Seiten mit speziellen, rutschhemmenden Trittlflächen aus patentiertem SANDBLOCK-Material ausgestattet. Diese besonderen Trittlflächen zeichnen sich durch starke Abriebfestigkeit sowie hohe Wasserbeständigkeit aus.



Kids

ERGOTEC Pedal EP-Cargo

Art.Nr.: 86072001, schwarz
Kinderpedal

Paar **13,90 €**

Gerade bei den Kleinsten die noch in der Wachstumsphase sind, sollte auf die richtige Fußstellung beim Pedalieren geachtet werden. Das neue EP-K mit seiner konkaven Trittlfläche und den inneren Führungsschienen hilft dabei, die Füße richtige auf dem Pedal zu platzieren.

Größe: 82 x 75 mm



ERGOTEC Pedal EP-1

Art.Nr.: 060-28579, schwarz

Paar **39,90 €**

Das EP-1 Pedal schmiegt sich mit seiner ergonomisch geformten Trittlfläche an die Fußsohle an und sorgt damit für eine optimale Kraftübertragung. Keine Taubheitsgefühle oder Fußschmerzen mehr. Auf der großen, anatomisch geformten rutschfesten Trittlfläche findet der Fuß seine ideale Position und das bei Bedarf sogar links und rechts individuell unterschiedlich.

Größe: 132 x 92 mm | Gewicht: ca. 420 g



ERGOTEC Pedal EP-S

Art.Nr.: 86075001, schwarz
Nylon Lager

Paar **42,90 €**

Bei dem sportlich schlanken EP-S sind wie bei allen EP-Pedalen, die Trittlflächen konkav geformt. Die rutschfeste Sandpapieroberfläche bietet dem Fuß auch bei Nässe einen sicheren Halt. Hochwertige Materialien sowie eine neue Lagertechnik machen das EP-S zu einem unverkennbaren Highlight.

Größen: 105 x 100 mm | Gewicht: ca. 346 g



ERGOTEC Pedal EP-2

Art.Nr.: 060-28580, schwarz

Paar **49,90 €**

Das perfekte Zusammenspiel von Ergonomie und Design verleiht dem EP-2 Pedal ein komfortables und dynamisches Fahrerlebnis. Die rutschfeste Sandpapier-Trittlfläche bietet dem Schuh auch bei Nässe einen stets sicheren Halt. Hochwertige Materialien sowie eine neue Lagertechnik machen das EP-2 Pedal zu einem unverkennbaren ergonomischen Highlight.

Größe: 122 x 103 mm | Gewicht: ca. 436 g



ERGOTEC Pedal EP-Cargo

Art.Nr.: 060-28583, schwarz

Paar **61,90 €**

Auch erhältlich:

Art.Nr.: 060-28582, silberfarben

Paar 59,90 €

EP-Cargo robust, langlebig und ergonomisch. Gerade bei Transport- und Lastenräder, die auch im Gewerblichen Bereich genutzt werden und dabei täglich im Dauereinsatz sind ist es wichtig, all diese Anforderungen zu erfüllen.

Größe: 105 x 100 mm | Gewicht: ca. 736 g



ERGOTEC Pedal EP-Superlight

Art.Nr.: 86065001, schwarz

Paar **109,90 €**

Das Superlight Binding Pedal ist der sportliche Ableger des bekannten EP-1 Pedals. Die Trittlflächen sind konkav geformt und sorgen damit für eine optimale Kraftübertragung. An dem CNC-gefrästen Aluminiumkörper befindet sich auf der einen Seite 8-Edelstahlpins, welche dem Fuß auch ohne Bindung einen sicheren Halt geben. Auf der anderen Seite ist ein Bindungssystem, bei welchem die Auslösehärte stufenlos eingestellt werden kann. Die im Lieferumfang enthaltenen Schuh-Cleats passen an alle gängigen Schuh-Modelle.

Größe: 88 x 75 mm | Gewicht: ca. 395 g

FUXON



FUXON Pedal EPB System/City (leicht)

Art.Nr.: 061-28588

Paar **13,90 €**

Pedal mit Stahlachse, griffiger Trittfläche aus Kunststoff und Reflektoren.

Gewicht: ca. 315 g | Gewinde: 9/16 Zoll | Trittfläche (L x B): 104 x 82 mm | Reflektoren

VP COMPONENTS



VP Comfort-Pedal

Art.Nr.: 061-28518

Paar **19,90 €**

Non-Slip Pedale. Die Vorteile von Kunststoff und leichtem Aluminium werden in diesem Pedal in harmonischer Weise vereinigt. Kugellager, inkl. Reflektoren.

Gewicht: ca. 405 g | Gewinde: 9/16 Zoll | Trittfläche (L x B): 108 x 69 mm | Reflektoren

FUXON



FUXON Trekking/City Pedal

Art.Nr.: 061-28590

Paar **24,95 €**

Modernes Citypedal für Urban-, Trekking oder E-Bikes. Pedalkörper aus Aluminium mit Kunststoffgehäuse und integrierten Gummieinlagen. Stahlachse mit robusten Kugellagern. Inklusive Reflektoren.

Gewicht: ca. 365 g | Gewinde: 9/16 Zoll | Trittfläche (L x B): 111 x 80 mm | Reflektoren

FUXON



sehr leicht

FUXON MTB-/Comfort-Pedal

Art.Nr.: 061-28558, silberfarben

Art.Nr.: 061-28553, schwarz

je Paar **34,95 €**

Allroundpedal für den täglichen Einsatz für fast alle Fahrräder geeignet. Auch als sehr leichtes MTB-Pedal verwendbar.

Gewicht: ca. 250 g | Gewinde: 9/16 Zoll | Reflektoren

FUXON



FUXON Grip Pedal

Art.Nr.: 061-28585

Paar **45,90 €**

Hochwertig gelagertes Pedal mit innovativem, flachen Design für City, Trekking und E-Bikes. Mit integrierter Grip Zone für verbesserte Rutschfestigkeit. Geschlossenes Industrielager mit CNC gefräster Chromoly Präzisionsachse.

Gewicht: ca. 346 g | Gewinde: 9/16 Zoll | Trittfläche (L x B x H): 110 x 87 x 20 mm | Reflektoren

ZECURE



bis 150 kg Fahrergewicht



ZECURE Pedal 112 x 71 Alu

Art.Nr.: 061-28554

Paar **28,90 €**

Unsere Zecure Produkte bieten einen höheren Belastungsstandard als herkömmliche Produkte. Die Belastung beträgt bis 150 kg (Fahrergewicht). Pedalkörper aus Aluminium, ausgestattet mit Reflektoren.

Gewicht: ca. 520 g | Gewinde: 9/16 Zoll | Trittfläche (L x B): 112 x 71 mm | Reflektoren

DIE PERFEKTE

SHIMANO

KOMBI

SHIMANOS SCHUHE
UND PEDALE SIND
PERFEKT AUF EINANDER
ABGESTIMMT.



GE7



PD-M8120



GF6



PD-GR500

bike.shimano.com

**DRIVING
PUSHING
TOGETHER**



Finde deinen SHIMANO
Fahrradschuh und das
passende Pedal!

PAUL LANGE & CO
BIKEPARTS AND MORE

www.paul-lange.de

SHIMANO



SHIMANO PD-M9100 XTR Pedal

Art.Nr.: 060-28782

Paar **174,95 €**

Die SHIMANO XTR PD-M9100 Pedale verbessern die Stabilität des Fahrers durch breitere Kontaktflächen von Kante zu Kante. Zudem wurde die Schlammbabweisung durch abgerundete Kontaktpunkte und versetzte Bindungen erhöht.

Gewicht: ca. 320 g/Paar



SHIMANO



SHIMANO PD-M8100 XT Race Pedal

Art.Nr.: 060-28774

Paar **134,95 €**

Die SHIMANO XT PD-M8100 Klickpedale wurden speziell für den Cross-Country-Einsatz entwickelt. Sie basieren auf dem bewährten SHIMANO SPD-System und verfügen über eine doppelseitige Bindung. Die verbreiterte Schuh-Pedal-Kontaktfläche transferiert die Kraft des Pedaltritts extrem effizient.

Gewicht: ca. 342 g/Paar

SHIMANO



SHIMANO PD-M540 Offroad-Pedal

Art.Nr.: 060-28809

Paar **90,95 €**

Wettkampfpedal für den ambitionierten Leistungssportler. Die Bindungskralle ermöglicht einen leichten Ein- und Ausstieg. Der offene Bindungsmechanismus weist Schmutz hervorragend ab. Ein- und Ausstiegshärte der Bindung einstellbar. CrMo-Achse und wartungsarmes Kompaktlager. Inkl. SM-SH 51-Pedalplatten.

Gewicht: ca. 352 g/Paar

SHIMANO



SHIMANO PD-M520 Offroad-Pedal

Art.Nr.: 060-28808, silberfarben

Art.Nr.: 060-28796, schwarz

je Paar **55,95 €**

Für den leistungsorientierten Sportler! Die bewährte SPD-Funktionsleistung und Zuverlässigkeit für Offroad oder Straße. Die offene Bindung weist Schmutz noch besser ab. Einstellbare Auslösehärtigkeit zur individuellen Anpassung sowie stabile CrMo-Achse und wartungsarmes Kompaktlager. Inkl. SM-SH 51-Pedalplatten.

Gewicht: ca. 380 g/Paar

SHIMANO



SHIMANO PD-M505 Universal-Pedal

Art.Nr.: 060-28802

Paar **51,95 €**

Kompaktes Universal-SPD-Pedal mit Reflektorsatz. Einstellbare Auslösehärtigkeit zur individuellen Anpassung sowie stabile CrMo-Achse und wartungsarmes, gedichtetes Konuslager. Inkl. SM-SH 51-Pedalplatten.

Gewicht: ca. 443 g/Paar



SHIMANO



SHIMANO PD-M821 Pedal

Art.Nr.: 060-28767

Paar **154,95 €**

SPD-Pedale für aggressives Downhill-Fahren. Klicken Sie sich bei harten Downhill-Fahrten in die robusten Haltekralen der SPD-Pedale der SAINT Serie ein. Die stabilere Achskonstruktion hebt diese dünnen und stabilen Pedale auf ein neues Niveau.

Gewicht: ca. 546 g/Paar

SHIMANO



SHIMANO PD-M8120 Trail-Pedal

Art.Nr.: 060-28773

Paar **134,95 €**

Die SHIMANO XT PD-M8120 Klickpedale wurden speziell für den Einsatz im Trail- und Enduro-Bereich entwickelt. Sie verfügen über eine doppel-seitige Bindung und basieren natürlich auf dem bewährten SHIMANO SPD-System. Ein integrierter Käfig schützt die Bindung vor Schlägen und fungiert als Führung, welche das Einklicken erleichtert.

Gewicht: ca. 438 g/Paar

SHIMANO



SHIMANO PD-T8000 Deore XT Klick-/Plattformpedal

Art.Nr.: 060-28815

Paar **124,95 €**

Das SHIMANO PD-T8000 ist Plattform- und Klickpedal in einem. Passend für normale Straßenschuhe und Schuhe mit SPD-System. Für besseren Grip ist das Pedal auf der flachen Seite mit Pins ausgestattet. Einstellbare Auslösehärte. Inkl. SM-SH 56-Pedalplatten.

Gewicht: ca. 392 g/Paar

SHIMANO



SHIMANO PD-EH500 Pedal

Art.Nr.: 060-28778, silberfarben

Paar **88,95 €**

Das SHIMANO PD-EH500 ist Plattform- und Click-Pedal in einem. Auf der einen Seite ist es flach zur Verwendung mit Straßenschuhen, auf der anderen Seite verfügt es über eine Aufnahme für SPD-kompatible Schuhe. Die geringe Auslösehärte und leichtgängige Einrastfunktion dieses Light Action-Pedals vereinfacht den Ein- und Ausstieg, während die flache Seite auch bei Nässe noch ausreichend Grip bietet.

Gewicht: ca. 383 g/Paar

SHIMANO



SHIMANO PD-T421 Click'R Pedal

Art.Nr.: 060-28814

Paar **82,95 €**

Trekkingpedal mit SHIMANO Click'R Konzept, welches ein wesentlich leichteres Ein- und Aussteigen ermöglicht. Es verbindet die Effizienz des Click'R-Systems mit der Praktikabilität eines Plattformpedals. Inkl. SM-SH 56-Pedalplatten.

Gewicht: ca. 423 g/Paar

SHIMANO



SHIMANO PD-GR500 Plattformpedal

Art.Nr.: 060-28788

Paar **87,95 €**

Das SHIMANO PD-GR 500 Mehrzweck-Plattformpedal eignet sich ideal als Einstiegsmodell für Trail- und All-Mountain Fahrer. Nutzung mit drei verschiedenen Pinhöhenstellungen.

Gewicht: ca. 533 g/Paar

SHIMANO



SHIMANO PD-M324 Universal-Pedal

Art.Nr.: 060-28804

Paar **82,95 €**

Ideal für den Alltagsbetrieb, besonders für Trekking-/Fitness-Bikes! Dieses Pedal verbindet die Effizienz des SPD-Systems mit der Praktikabilität eines Plattformpedals (deshalb auch hervorragend für normale Schuhe geeignet). Inkl. SM-SH 55-Pedalplatten.

Gewicht: ca. 533 g/Paar



SHIMANO



SHIMANO PD-GR400 Plattformpedal

Art.Nr.: 060-28764

Paar **63,95 €**

SHIMANO GR400 Pedale sind griffige Flachpedale mit einer zum Trailfahren optimierten Aufstandsfläche, die sich stabil und sicher unter dem Fuß anfühlt.

Gewicht: ca. 394 g/Paar

SHIMANO



SHIMANO PD-EF102 Plattformpedal

Art.Nr.: 060-28761

Paar **35,95 €**

Das SHIMANO EF102 ist unser günstiges Flachpedal und bietet zuverlässigen Tretkomfort in verschiedenen Umgebungen. Seine breite Aufstandsfläche mit rutschsicherem Profil gibt ein sicheres Gefühl unter dem Fuß. Dank der robust konstruierten Achse, erreichen sie die Langlebigkeit unserer hochwertigen MTB-Pedale.

Gewicht: ca. 400 g/Paar



SHIMANO



SHIMANO PD-R9100 Dura-Ace Pedal

Art.Nr.: 060-28784

Paar **264,95 €**

Die leichten DURA-ACE-Pedale wurden gezielt auf ein optimiertes Verhältnis von Steifigkeit und Robustheit auf der einen Seite, aber geringstmöglichem Gewicht auf der anderen Seite entwickelt. Eine extra breite Plattform sorgt für maximale Kraftübertragung und hohen Komfort, die widerstandsfähigen Oberflächen aus Edelstahl für eine lange Haltbarkeit.

Gewicht: ca. 234 g/Paar

SHIMANO



SHIMANO PD-R8000 Ultegra Rennrad-Pedal

Art.Nr.: 060-28789

Paar **174,95 €**

Um der Steifigkeit der FC-R8000 HOLLOWTECH II Kurbelgarnitur Rechnung zu tragen, gibt es keine bessere Option als die leichten PD-R8000-Pedale. Deren Körper aus Carbon-Verbundmaterial und extra breiter Plattform ermöglichen Ihnen die Übertragung der erforderlichen Kraft.

Gewicht: ca. 248 g/Paar

SHIMANO



SHIMANO PD-R7000 105 Pedal

Art.Nr.: 060-28781

Paar **154,95 €**

Die leichten SHIMANO 105 PD-R7000-Pedale sind die perfekte Wahl, um die Steifigkeit der HOLLOWTECH II Kurbelgarnitur voll ausnutzen zu können. Der Pedalkörper aus Carbon-Verbundmaterial und die extra breite Plattform ermöglichen die optimale Übertragung der Kraft in Vortrieb.

Gewicht: ca. 265 g/Paar

SHIMANO



SHIMANO PD-RS500 Straßenrenn-Pedal

Art.Nr.: 060-28772

Paar **68,95 €**

Die SHIMANO PD-RS500 Klickpedale wurden für Einsteiger optimiert. Sie verfügen über einen größeren Einstiegsbereich und eine extra breite Plattform, welche die Pedalkraft effizient überträgt. Zudem zeichnet sich dieses SHIMANO Pedal durch eine hoch belastbare Edelstahl-Pedalkörper einlage aus.

Gewicht: ca. 320 g/Paar



SHIMANO



SHIMANO PD-ES600 Pedal

Art.Nr.: 060-28779

Paar **96,95 €**

Das SHIMANO PD-ES600 Explorer ist ein einseitiges SPD-Pedal für den Rennrad- und Touringbereich, welches sich jedoch auch für den Einsatz in der Stadt eignet. Eine leichtgängige Einrastfunktion vereinfacht den Ein- und Ausstieg.

Gewicht: ca. 279 g/Paar

SHIMANO



SHIMANO PD-ED500 Pedal

Art.Nr.: 060-28787

Paar **58,95 €**

Das SHIMANO PD-ED500 ist ein doppelseitiges Straßen- und Touringpedal mit SPD-System auf Deore-Niveau. SM-SH56 Pedalplatten erlauben einen Mehrfachausstieg. Wartungsarme, gedichtete Kompaktachslagereinheit. Einstellbare Auslösehärtigkeit zur individuellen Anpassung.

Gewicht: ca. 450 g/Paar

SHIMANO



SHIMANO Pedalplatten SPD

Art.Nr.: 060-67934

Paar **15,95 €**

SM-SH 51 SPD-Ersatzschuhplatten mit Leichtestiegsfunktion und Einfachausstieg.

SHIMANO



SHIMANO Pedalplatten SPD

Art.Nr.: 060-67935

Paar **19,95 €**

SM-SH 56 SPD-Ersatzschuhplatten mit Mehrfachausstieg.

SHIMANO



SHIMANO Pedalplatten SPD SL

Art.Nr.: 060-67944, SM SH 10,

rot, ohne Bewegungsfreiheit

Art.Nr.: 060-67945, SM SH 11,

gelb, mit Bewegungsfreiheit

Art.Nr.: 060-67946, SM SH 12,

blau, mit Bewegungsfreiheit

je Paar **23,95 €**

SPD-SL-Ersatzschuhplatten.

SCHALTUNG, BREMSSEN & KETTEN

SCHALTUNG, BREMSSEN & KETTEN

Egal ob Schaltung, E-Bike-Antrieb oder Bremsen – meistens fällt erst dann auf, dass etwas nicht richtig funktioniert, wenn es bereits zu spät ist. Umso wichtiger ist es bei den verbauten Komponenten auf Qualität zu achten. Ebenso sollten Fahrrad oder E-Bike regelmäßig (wenigstens einmal pro Jahr) zum Service in eine Fachwerkstatt der ZEG.

Von der Nabenschaltung bis zum Motor für E-MTBs bietet der Komponenten-Hersteller SHIMANO eine unvergleichliche Vielfalt von hochwertigen Fahrrad-Ersatzteilen und Zubehör an. So ziemlich alles davon ist im jeweiligen Bereich spitze – wie auch die sonstigen Ersatzteile in der ZEG-Fachwerkstatt, etwa Ketten von KMC oder Connex, die als hochwertiger Branchen-Standard gelten.

Zahllose Bikes tragen heute alle beweglichen Teile und vieles mehr das SHIMANO-Logo. Zum Kernsortiment der Marke gehören natürlich Schaltsysteme – von der schlichten Dreigangnabe am Kinderrad bis hin zur Highend-Kettenschaltung für Rennrad und Mountainbike mit 24 bzw. zwölf Gängen. Kaum ein Alltagsfahrrad ist heute nicht mit einem SHIMANO-Nabendynamo ausgestattet; in diesem Segment sind die Japaner außerdem mit ihren Getriebenaben mit acht bis elf Gängen stark vertreten. Und wo die Bremsanlagen für solche Bikes herkommen, muss man auch nicht groß erklären. Im sportlichen Bereich kommt ohnehin alles aus einer Hand: Hier werden vorzugsweise sogenannte Komplettgruppen verbaut, die den gesamten Antriebsstrang, die Schalthebel und die Bremsanlage umfassen.

Jeder kennt das aus eigener Erfahrung: Nur, wenn der Antrieb leise und geschmeidig läuft, macht die Radtour so richtig Spaß und kaum etwas ist frustrierender, als wenn einem schon frühmorgens auf dem Weg zur Arbeit eine „knarrende“ Schaltung die Stimmung verdirbt.

Grundsätzlich sind die Komponenten an MTB, Rennrad oder Tourenbike in Gruppen aufgeteilt, deren Bezeichnungen zum Tech-Talk rund ums Rad gehören. So ist die SHIMANO-XT-Gruppe so etwas wie der „Goldstandard“ für MTB und Trekkingbike. Seit mehr als 20 Jahren steht „XT“ als Synonym für hervorragende Performance bei unschlagbarem Preis-Leistungsverhältnis. Am Rennrad vergleichbar ist dies die Ultegra-Gruppe, die allerdings näher an der günstigeren 105er-Gruppe und der High-End-Gruppe Dura-Ace anzusiedeln ist.

Auch am angesagten Gravelbike finden sich die technisch hochwertigen Shimano-Komponenten in Form der GRX-Bauteile. Diese gibt es als 400, 600 und 800 in verschiedenen Qualitätsstufen.

Am Ende des Tages ist es aber weniger wichtig, welches Logo auf Schaltwerk oder Kurbel prangt, entscheidend sind Funktion und Zuverlässigkeit. Und hier berät Ihr ZEG-Fachhändler kompetent und freundlich – denn nichts bereitet diesem mehr Freude, als strahlende Kundengesichter nach einer langen Radtour ohne technische Mängel.



AUTO SHIFT



CUES

**AUTO SHIFT
CUES Di2**

Wer sich auf dem Weg zur Arbeit mit dem Fahrrad den Weg durch die Stadt bahnt, hat wenig Zeit und Aufmerksamkeit, um Schalt-Entscheidungen zu treffen. Das intelligente AUTO SHIFT System mit SHIMANO CUES Di2 passt sich an deinen Fahrstil an, um sicherzustellen, dass du jederzeit im richtigen Gang fährst - im dichten Straßenverkehr ebenso wie in Anstiegen oder beim Anfahren von einer roten Ampel.



PAUL LANGE & CO
BIKEPARTS AND MORE

www.paul-lange.de

**JUST
RIDE**

MTB/TREKKING

SHIMANO CUES

SHIMANO CUES

SHIMANO CUES ist die revolutionäre neue Komponentengruppe, deren Hauptziel es ist, dir mehr Einfachheit und Flexibilität zu bieten. Shimano macht Schalten damit einfacher, vielseitiger und langlebiger.



SHIMANO CUES Umwerfer U4000 / U4010

Art.Nr.: 060-78094, 2 x 9/10-fach (MTB), 64–69 Grad, Top Swing ab **24,95 €**
 Art.Nr.: 060-78095, 2 x 9-fach (Trekking), 63–68 Grad, Top Swing 25,95 €

Der SHIMANO CUES Top-Swing FD-U4000 2 x 9/10-fach Umwerfer mit Klemmschelle bietet ein hervorragendes Schaltverhalten für Mountainbikes mit großen Laufrädern. Sanft schaltender und enorm langlebiger Umwerfer für ungestörten Trailgenuss.



SHIMANO CUES Kasette LG300

Art.Nr.: 060-66784, 11-36 Zähne, 9-fach ab **28,95 €**
 Art.Nr.: 060-66791, 11-48 Zähne, 10-fach 62,95 €
 Art.Nr.: 060-66790, 11-39 Zähne, 10-fach 52,95 €
 Art.Nr.: 060-66786, 11-46 Zähne, 9-fach 42,95 €
 Art.Nr.: 060-66785, 11-41 Zähne, 9-fach 35,95 €

Die SHIMANO CUES LINKGLIDE LG300 Kassetten bieten weiches und zuverlässiges Schalten sowie bei der für E-Bikes typischen hohen Kettenspannung die dreifache Haltbarkeit im Vergleich zu HYPERGLIDE. Konzentration auf den Fahrspaß mit sanften Schaltvorgängen in beide Richtungen und geringeren Schalt-Ruck.

SHIMANO CUES Kettenradgarnitur U4000 / U4010

Art.Nr.: 060-81722, 40-26 Zähne, 170 mm, 2-fach, schwarz ab **32,95 €**
 Art.Nr.: 060-81721, 42 Zähne, 170 mm, 1-fach, schwarz 49,95 €
 Art.Nr.: 060-81723, 46-30 Zähne, 170 mm, 2-fach, schwarz 51,95 €

Die SHIMANO CUES FC-U4000 2 x 9/10/11-fach Vierkant Kurbel bietet zuverlässige Performance und harmonisches Pedalieren in jedem Terrain. Mehr Spaß auf Trekkingtouren dank dieser Kurbel, die für harmonisches und effizientes Pedalieren sorgt.



SHIMANO CUES Schalthebel U4000

Art.Nr.: 060-81068, 9-fach, Rapidfire Plus, optische Ganganzeige **26,95 €**
 Art.Nr.: 060-81069, 2-fach, Rapidfire Plus Mono, optische Ganganzeige 25,95 €

Der CUES SL-U4000 9-fach Rapidfire Plus Schalthebel von SHIMANO zeichnet sich durch ein leichtes, ergonomisches und kompaktes Design aus. Optimierte Hebelform und geringe Bedienkraft für leichtes Schalten. Die neue Form und geringe Bedienkraft des Hebels sorgen für Anwendungsfreundlichkeit und Komfort.



SHIMANO CUES Kasette LG400

Art.Nr.: 060-66787, 11-36 Zähne, 9-fach ab **33,95 €**
 Art.Nr.: 060-66778, 11-50 Zähne, 11-fach 105,95 €
 Art.Nr.: 060-66794, 11-45 Zähne, 11-fach 89,95 €
 Art.Nr.: 060-66793, 11-48 Zähne, 10-fach 69,95 €
 Art.Nr.: 060-66781, 11-43 Zähne, 10-fach 63,95 €
 Art.Nr.: 060-66792, 11-39 Zähne, 10-fach 59,95 €
 Art.Nr.: 060-66789, 11-46 Zähne, 9-fach 47,95 €
 Art.Nr.: 060-66788, 11-41 Zähne, 9-fach 40,95 €

Die SHIMANO LINKGLIDE LG400 Kassetten bieten weiches und zuverlässiges Schalten sowie bei der für E-Bikes typischen hohen Kettenspannung die dreifache Haltbarkeit im Vergleich zu HYPERGLIDE. Konzentration auf den Fahrspaß mit sanften Schaltvorgängen in beide Richtungen und geringeren Schalt-Ruck.



SHIMANO CUES Schaltwerk U4000 / U4020

Art.Nr.: 060-82022, 9-fach, Käfig mittellang, schwarz **53,95 €**
 Art.Nr.: 060-82021, 9-fach, Käfig lang, schwarz 44,95 €

Das SHIMANO CUES RD-U4000 LINKGLIDE 1 x 9-fach Schaltwerk mit SHADOW RD Technologie überzeugt mit einer weichen und zuverlässigen Schaltleistung. Dieses vielseitige 1 x 9-fach-Schaltwerk sorgt mit nahtlosem Schalten und effizientem Pedalieren für ungestörten Trailgenuss. Die flache Bauweise und die Kettenstabilisierung bieten großzügige Sicherheitsreserven auch für raueres Terrain.





**SHIMANO CUES
Schalthebel U6000**

Art.Nr.: 060-81070, 10-fach, Rapidfire Plus, optische Ganganzeige **37,95 €**
 Art.Nr.: 060-81071, 11-fach, Rapidfire Plus, optische Ganganzeige 40,95 €
 Art.Nr.: 060-81072, 2-fach, Rapidfire Plus Mono, optische Ganganzeige 36,95 €

Der CUES SL-U6000 10-fach Rapidfire Plus Schalthebel von SHIMANO zeichnet sich durch ein leichtes, ergonomisches und kompaktes Design aus. Optimierte Hebelform und geringe Bedienkraft für leichtes Schalten. Die neue Form und geringe Bedienkraft des Hebels sorgen für Anwendungsfreundlichkeit und Komfort.



SHIMANO CUES Umwerfer U6000 / U6010

Art.Nr.: 060-78096, 2 x 10/11-fach (MTB), 64–69 Grad, Side Swing ab **36,95 €**
 Art.Nr.: 060-78097, 2 x 10/11-fach (Trekking), 63–68 Grad, Top Swing 40,95 €

Sanft und geräuscharm schaltender Umwerfer für ungestörten Trailgenuss. Kompatibel mit 2x11- und 2x10-fach-Systemen mit Kettenblattoptionen 36-22 Zähne und 40-26 Zähne, die für MTBs mit großen Laufrädern optimiert sind.



**SHIMANO CUES
Kassette LG700**

Art.Nr.: 060-66795, 11-45 Zähne, 11-fach je **134,95 €**
 Art.Nr.: 060-66796, 11-50 Zähne, 11-fach

Die SHIMANO LINKGLIDE LG700 Kassetten bieten weiches und zuverlässiges Schalten sowie bei der für E-Bikes typischen hohen Kettenspannung die dreifache Haltbarkeit im Vergleich zu HYPERGLIDE. Konzentration auf den Fahrspaß mit sanften Schaltvorgängen in beide Richtungen und geringeren Schalt-Ruck.



SHIMANO CUES Kettenradgarnitur U6000

Art.Nr.: 060-81725, 36-26 Zähne, 170 mm, 2-fach, schwarz je **72,95 €**
 Art.Nr.: 060-81724, 32 Zähne, 170 mm, 1-fach, schwarz

Die SHIMANO CUES FC-U6000 2 x 9/10/11-fach 2-PIECE Kurbel bietet zuverlässige Performance und harmonisches Pedalieren in jedem Terrain. Diese Kurbelgarnitur lädt mit dem breiten Übersetzungsbereich und harmonischem Pedalieren zu Abstechern in ruppigeres Terrain ein.



**SHIMANO CUES
Schaltwerk U6000 / U6020**

Art.Nr.: 060-82020, 10/11-fach, Käfig mittellang, schwarz **69,95 €**
 Art.Nr.: 060-82019, 10-fach, Käfig lang, schwarz 55,95 €
 Art.Nr.: 060-82018, 11-fach, Käfig lang, schwarz 65,95 €

Das SHIMANO CUES RD-U6000 LINKGLIDE 1 x 10/11-fach Schaltwerk mit SHADOW RD+ Technologie überzeugt mit einer weichen und zuverlässigen Schaltleistung. Dieses vielseitige 1 x 10/11-fach-Schaltwerk sorgt mit nahtlosem Schalten und effizientem Pedalieren für ungestörten Trailgenuss. Die flache Bauweise und die Kettenstabilisierung bieten großzügige Sicherheitsreserven auch für raueres Terrain.



**SHIMANO CUES
Schaltwerk U8000 / U8020**

Art.Nr.: 060-82017, 11-fach, Käfig mittellang, schwarz je **105,95 €**
 Art.Nr.: 060-82016, 11-fach, Käfig lang, schwarz

Dieses langlebige Schaltwerk für 1x11-Antriebe bietet sanftes und definiertes Schalten, das optimal auf einen aktiven urbanen Lebensstil eingestellt ist. Die flache Bauweise und die Kettenstabilisierung bieten großzügige Sicherheitsreserven auch für raueres Terrain. Darüber hinaus vermittelt die Premium-Oberflächenstruktur des CNC-bearbeiteten Aluminiums die Integration von Design und Technik.

MTB

SHIMANO DEORE

Deore M6100

Nachdem das Mountainbike-Flaggschiff XTR bereits Maßstäbe gesetzt hat und Deore XT und SLX nachgezogen haben, rundet die Deore M6100 SHIMANOs 12-fach Line-up nun ab. Ergänzt wird sie dabei von den Komponenten der M5100 und M4100 Baureihe, die die 11- sowie 10-fach Antriebe auf demselben hohen Niveau ausstatten werden.



SHIMANO Deore M6100 Schalthebel

Art.Nr.: 060-81055, 12-fach, schwarz

42,95 €

Der SHIMANO Deore SL-M6100 Schalthebel zeichnet sich durch seine einfache und leichtgängige Bedienbarkeit aus, sodass sich der Fahrer einzig und allein dem Trail voraus konzentrieren kann.



SHIMANO Deore M6100 Kasette

Art.Nr.: 060-66763, 10-51 Zähne, 12-fach

109,95 €

Die SHIMANO Deore CS-M6100 Kasette verfügt über die Hyperglide+ Technologie, welche beim Hoch- wie beim Herunterschalten gleichermaßen hohe Schaltgeschwindigkeit, Präzision und Leichtgängigkeit garantiert und zu einem extrem leisen Antriebsstrang beiträgt.



SHIMANO Deore M6100 Kette

Art.Nr.: 060-67725, 116 Glieder, 12-fach

ab 30,95 €

Art.Nr.: 060-67726, 126 Glieder, 12-fach

32,95 €

Art.Nr.: 060-67727, 138 Glieder, 12-fach

35,95 €

Die SHIMANO Deore CN-M6100 Kette sorgt mit ihren präzise geformten Kontaktflächen zu den Dynamic Chain Engagement+ Kettenblatt- und Hyperglide+ Kassettenzähnen für schnelle, präzise und leichtgängige Schaltvorgänge in beide Richtungen selbst unter höchster Last.



SHIMANO Deore M6100 Kettenradgarnitur

Art.Nr.: 060-81609, 32 Zähne, 170 mm, schwarz

je 124,95 €

Art.Nr.: 060-81611, 32 Zähne, 175 mm, schwarz

Die für 1x12-fach Antriebe entwickelte SHIMANO Deore FC-M6100 Kurbel verfügt über eine 2-teilige Konstruktion, welche das Gewicht niedrig hält. Durch die Verwendung eines Kettenblatts mit Dynamic Chain Engagement + Technologie, sorgt die 1-fach Kurbelgarnitur auch im rauen Gelände für einen optimalen Sitz der Kette.



SHIMANO Deore M6100 Schaltwerk

Art.Nr.: 060-82083, Käfig lang, schwarz

68,95 €

Das SHIMANO Deore RD-M6100-SGS Schaltwerk garantiert schnelle und präzise Gangwechsel über einen riesigen Übersetzungsbereich. Das Top Normal Schaltwerk für das Deore 1x12-fach Antriebssystem ist perfekt auf die große 10-51er SHIMANO CS-M6100 Kasette abgestimmt.



SHIMANO Deore M6100 Hydraulik-Scheibenbremse

Art.Nr.: 060-78567, für Hinterrad (ohne Rotor)

ab 103,95 €

Art.Nr.: 060-78568, für Vorderrad (ohne Rotor)

108,95 €

Rotor RT 64 separat erhältlich:

Art.Nr.: 040-33721, 160 mm, Center Lock

31,95 €

Art.Nr.: 040-33722, 180 mm, Center Lock

36,95 €

Art.Nr.: 040-33723, 203 mm, Center Lock

42,95 €

Die hydraulische DEORE BR-M6100 2-Kolben-Scheibenbremse mit 2-Finger-Bremshebel von SHIMANO fügt sich nahtlos in das starke Line-up der DEORE M6100 Gruppe ein. Die Highlights: mehr Bremskraft mit geringerem Kraftaufwand und eine extrem lineare Reaktion auf die Hebelbewegung.

SHIMANO SLX M7100 12-fach

Die SHIMANO SLX M7100 12-fach Gruppe lässt dich nie im Stich. Sei es ein episches Ganztages-Abenteuer, das Cross-Country-Rennen vor Ort oder die Feierabendrunde mit den Kumpels – du kannst damit einfach überall hinfahren, zu jeder Zeit.



SHIMANO SLX M7100 Schalthebel

Art.Nr.: 060-81043, 2-fach ab **48,95 €**
 Art.Nr.: 060-81044, 12-fach 50,95 €
 Art.Nr.: 060-81047, I-Spec, 12-fach 50,95 €

Der SHIMANO SLX SL-M7100 Schalthebel zeichnet sich durch seine einfache und leichtgängige Bedienbarkeit aus, sodass sich der Fahrer einzig und allein dem Trail voraus konzentrieren kann.

Shadow Plus



SHIMANO SLX M7100 Schaltwerk

Art.Nr.: 060-82076, Käfig lang, schwarz **93,95 €**

Das SHIMANO SLX RD-M7100 Schaltwerk sorgt für schnelle und präzise Gangwechsel über einen riesigen Übersetzungsbereich. Leit- und Spannrollen mit 13 Zähnen und ein Gummidämpfer dämpfen Geräusche und erhöhen den Fahrkomfort. Zudem verbessern sie den Halt der Kette unter allen erdenklichen Bedingungen.



SHIMANO SLX M7100 Kette

Art.Nr.: 060-67718, 116 Glieder, 12-fach ab **38,95 €**
 Art.Nr.: 060-67719, 126 Glieder, 12-fach 41,95 €
 Art.Nr.: 060-67729, 138 Glieder, 12-fach 44,95 €

Die SHIMANO SLX CN-M7100 Kette stellt eine Neuentwicklung dar und sorgt mit ihren präzise geformten Kontaktflächen zu den Dynamic Chain Engagement+ Kettenblatt- und Hyperglide+ Kassettenzähnen für schnelle, exakte und leichtgängige Schaltvorgänge in beide Richtungen selbst unter höchster Last.



SHIMANO SLX M7100 Scheibenbremse

Art.Nr.: 060-78559, Vorderrad (ohne Rotor) ab **124,95 €**
 Art.Nr.: 060-78560, Hinterrad (ohne Rotor) 134,95 €

Rotor RT 70 (Ice-Tech) separat erhältlich:
 Art.Nr.: 040-33767, 160 mm 37,95 €
 Art.Nr.: 040-33768, 180 mm 43,95 €
 Art.Nr.: 040-33769, 203 mm 56,95 €

Die hydraulische SLX BR-M7100 2-Kolben-Scheibenbremse mit 2-Finger- Bremshebel von SHIMANO fügt sich nahtlos in das starke Line-up der SLX M7100 Gruppe ein. Die Highlights: mehr Bremskraft mit geringerem Kraftaufwand und eine extrem lineare Reaktion auf die Hebelbewegung.



SHIMANO SLX M7100 Kassette

Art.Nr.: 060-66700, 10-45 Zähne, 12-fach je **124,95 €**
 Art.Nr.: 060-66701, 10-51 Zähne, 12-fach

Die SHIMANO SLX CS-M7100 Kassette verfügt über die Hyperglide+ Technologie, welche beim Hoch- wie beim Herunterschalten gleichermaßen für schnelle, exakte und leichtgängige Schaltvorgänge garantiert und zu einem extrem leisen Antriebsstrang beiträgt.



SHIMANO SLX M7100 Kettenradgarnitur

Art.Nr.: 060-81601, 170 mm, 1-fach, schwarz je **114,95 €**
 Art.Nr.: 060-81602, 175 mm, 1-fach, schwarz

Die SHIMANO SLX FC-M7100 12-fach Kurbel erzeugt eine Kettenlinie von 52 mm, wenn man sie mit einem einzelnen Kettenblatt fährt. Sie basiert auf einem Direct-Mount-System, welches den Kettenblattwechsel deutlich beschleunigt. In Kombination mit einem Single-Kettenblatt, das über die SHIMANO Dynamic Chain Engagement+ Technologie verfügt (nicht im Lieferumfang), sind guter Kettenrückhalt, Effizienz und Geräuscharmheit garantiert.

MTB

SHIMANO **DEORE XT**

Deore XT

Die legendäre MTB-Gruppe schickt sich an, auch in der jüngsten Generation den Standard für Mountainbiker weltweit zu setzen. Seit annähernd drei Jahrzehnten steht die Deore XT für trailerprobtte Haltbarkeit, Zuverlässigkeit und Leistung.



SHIMANO XT M8100 Schalthebel

Art.Nr.: 060-81045, 2-fach
 Art.Nr.: 060-81046, 12-fach
 Art.Nr.: 060-81048, I-Spec, 12-fach

ab **75,95 €**
 77,95 €
 77,95 €

Der SHIMANO Deore XT SL-M8100 Schalthebel ermöglicht schnelles und einfaches Schalten, damit sich der Fahrer einzig und allein dem Trail voraus widmen kann.



SHIMANO XT M8100 Umwerfer

Art.Nr.: 060-78009, 66-69 Grad, Side Swing, Mid Clamp

63,95 €

Der Side Swing-Mechanismus des SHIMANO Deore XT FD-M8100 Umwerfers sorgt für geschmeidiges Schalten. Der FD-M8100 adaptiert Kettenlinien zwischen 48,8 und 51,8 mm und ist somit auch mit Boost-Einbaubreite kompatibel.



SHIMANO XT M8100 Scheibenbremse

Art.Nr.: 060-78557, Vorderrad (ohne Rotor)
 Art.Nr.: 060-78558, Hinerrad (ohne Rotor)

154,95 €
 164,95 €

Separat erhältlich: Rotor RT MT800 Ice-Tech
 Art.Nr.: 040-33791, 140 mm, Center Lock 63,95 €
 Art.Nr.: 040-33792, 160 mm, Center Lock 63,95 €
 Art.Nr.: 040-33789, 180 mm, Center Lock 68,95 €
 Art.Nr.: 040-33790, 203 mm, Center Lock 75,95 €

Die hydraulische XT BR-M8100 2-Kolben-Scheibenbremse mit 2-Finger-Bremshebel von SHIMANO fügt sich nahtlos in das starke Line-up der XT M8100 Gruppe ein. Die Highlights: mehr Bremskraft mit geringerem Kraftaufwand und eine extrem lineare Reaktion auf die Hebelbewegung.



2-fach Kurbelgarnitur

SHIMANO XT M8100 Kettenradgarnitur

Art.Nr.: 060-81604, 175 mm, 1-fach, schwarz
 Art.Nr.: 060-81603, 170 mm, 1-fach, schwarz
 Art.Nr.: 060-81606, 36-26 Zähne, 175 mm, 2-fach schwarz

164,95 €
 164,95 €
 244,95 €

Für all diejenigen, die es ins unbekannte Gelände zieht, bietet die SHIMANO Deore XT FC-M8100 2-fach oder 1-fach Kurbelgarnitur die ultimative Bandbreite für alle Eventualitäten.

SHIMANO XT M8100 Kassette

Art.Nr.: 060-66702, 10-45 Zähne, 12-fach
 Art.Nr.: 060-66703, 10-51 Zähne, 12-fach

je **174,95 €**

Die SHIMANO Deore XT CS-M8100 Kassette verfügt über die Hyperglide+ Technologie, welche beim Hoch- wie beim Herunterschalten gleichermaßen für schnelle, präzise und leichtgängige Schaltvorgänge garantiert und zu einem extrem leisen Antriebsstrang beiträgt.

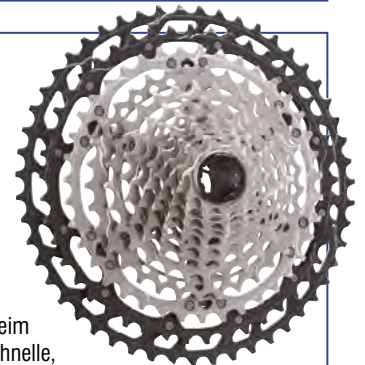

SHIMANO XT M8100 Kette

Art.Nr.: 060-67720, 116 Glieder, 12-fach
 Art.Nr.: 060-67721, 126 Glieder, 12-fach
 Art.Nr.: 060-67730, 138 Glieder, 12-fach

ab **52,95 €**
 56,95 €
 60,95 €

Die Deore XT Kette wurde von Grund auf optimiert und ist ein integraler Bestandteil des 12-fach Antriebsstrangs. Mit ihren hochpräzise geformten Kontaktflächen zu den Dynamic Chain Engagement+ Kettenblatt- und Hyperglide+ Kassettenzähnen sorgt die SHIMANO Deore XT CN-M8100 Kette für schnelle, präzise und leichtgängige Schaltvorgänge in beide Richtungen selbst unter höchster Last.

SHIMANO XT M8100 Schaltwerk

Art.Nr.: 060-82057, Käfig lang

134,95 €

Das SHIMANO Deore XT RD-M8100-SGS Schaltwerk sorgt für schnelle und präzise Gangwechsel über einen riesigen Übersetzungsbereich. Leit- und Spannrollen mit 13 Zähnen und gedichteten Lagern sowie ein Gummi-dämpfer dämpfen Geräusche und erhöhen den Fahrkomfort. Zudem verbessern sie den Halt der Kette unter allen erdenklichen Bedingungen.



SHIMANO 105

SHIMANO 105 12-fach

Mit den mechanischen 12-fach-Komponenten der SHIMANO 105 R7100 Serie bietet SHIMANO Rennrad-Enthusiasten, die Wert auf ein zuverlässiges und einfach zu wartendes Schaltsystem auf einem preislich attraktiven Niveau legen, eine leichte Komponentengruppe auf Top-Niveau mit intuitiver Bedienung und einem Höchstmaß an Zuverlässigkeit.

SHIMANO 105 R7120 Schalt-/Bremsgriff-Einheit

Art.Nr.: 060-80036, 12-fach, schwarz
Art.Nr.: 060-80035, 2-fach, schwarz

je **194,95 €**

Der ST-R7120 aus der SHIMANO 105 R7100 Rennradgruppe ist ein Schaltbremsgriff für hydraulisches Bremsen und mechanisches Schalten im 2x12-fach-System. Er überzeugt mit geschmeidiger Schaltfunktion und starker Bremsperformance. Sein überarbeitetes ergonomisches Design sorgt für hervorragenden Griffkomfort und kommt unterschiedlichen Handgrößen entgegen.



SHIMANO 105 R7100 Umwerfer

Art.Nr.: 060-78091, 61-66 Grad, 12-fach, Down Swing, Anlötversion

50,95 €

Der SHIMANO 105 FD-R7100 2 x 12-fach Umwerfer bietet pures mechanisches Schaltvergnügen für die reinste Form des Rennradfahrens.



SHIMANO HG710 Kassette

Art.Nr.: 060-66783, 12-fach, 11-36 Zähne

99,95 €

Die CS-HG710-12 ist eine 12-fach-Kassette auf 105-Niveau. Mit einer Abstufung von 11-36 Zähnen weist sie die größte Bandbreite aller von SHIMANO bislang für den Gravel- und Rennradeinsatz entwickelten Kassetten auf. Ob im Flachen oder am Berg, findet man damit immer die richtige Übersetzung.



SHIMANO 105 R7101 Kassette

Art.Nr.: 060-66782, 12-fach, 11-34 Zähne

78,95 €

Die CS-R7101-12 ist eine 12-fach-Kassette aus der 105 Rennrad-Serie von SHIMANO und sowohl mit elektronischen wie mit mechanischen Schaltungen kompatibel. Bei nur ca. 15 Gramm Mehrgewicht gegenüber dem Ultegra-Modell bietet sie schnelle und sanfte Schaltvorgänge, auch wenn man kräftig in die Pedale tritt.



SHIMANO 105 R7100 Schaltwerk

Art.Nr.: 060-82028, 12-fach, schwarz

71,95 €

Das SHIMANO 105 RD-R7100 2 x 12-fach Schaltwerk bietet pures mechanisches Schaltvergnügen für die reinste Form des Rennradfahrens und ist mit 11-34 und 11-36 Kassetten kompatibel.



SHIMANO 105 R7100 Kettenradgarnitur

Art.Nr.: 060-81716, 12-fach, 50-34 Zähne, 172,5 mm, schwarz
Art.Nr.: 060-81718, 12-fach, 52-36 Zähne, 172,5 mm, schwarz

je **184,95 €**

Die FC-R7100 ist die passende 2-fach-Kurbel für die 105 R7100 12-fach-Gruppe von SHIMANO und bringt höchste Kraftübertragungseffizienz an das Rennrad. Dabei erfolgt das Schalten gewohnt rasch und präzise.



SHIMANO **ULTEGRA**

SHIMANO ULTEGRA R8000 12-fach

Große Geschwindigkeit bedeutet große Verantwortung. Aus diesem Grund hat SHIMANO sich angesichts der Aufgabe, die ULTEGRA Gruppe noch schneller zu machen, für einen ganzheitlichen und zu 100 % Performance-orientierten Ansatz entschieden. Die 12-fach-Rennradgruppe punktet immer und überall mit unvergleichlicher Kontrolle und Komfort – ob beim Jedermannrennen, auf der Jagd nach der persönlichen Bestzeit oder bei der kameradschaftlichen Ausfahrt. Das ist „Science of Speed“. Und es ist das, was SHIMANO von anderen abhebt.



SHIMANO **Ultegra R8100 Kassette**

Art.Nr.: 060-66780, 12-fach, 11-34 Zähne
Art.Nr.: 060-66779, 12-fach, 11-30 Zähne

je **124,95 €**

Die SHIMANO CS-R8100 ist die passende 12-fach Kassette zur Ultegra R8100 Gruppe. Der fortschrittliche Antrieb ist zu 100 % auf Leistung ausgerichtet und dank der HYPERGLIDE+ Technologie eine echte Revolution. HYPERGLIDE+ Kassetten setzen neue Maßstäbe für das Schalten im Off-Road-Einsatz dank nahtloser Schaltvorgänge beim Hoch- wie beim Herunterschalten über den gesamten Übersetzungsbereich.



SHIMANO **Ultegra R8100 Bremse**

Art.Nr.: 060-78572, Hinterrad, schwarz
Art.Nr.: 060-78571, Vorderrad, schwarz

ab **91,95 €**
92,95 €

Die SHIMANO Ultegra BR-R8100 Dual-Pivot Bremsen überzeugen durch ihre Performance und bieten ein ausgewogenes Verhältnis zwischen enormer Steifigkeit, geringem Gewicht und hoher Verzögerungsleistung.



SHIMANO Ultegra R8100 Kettenradgarnitur

Art.Nr.: 060-81715, 52-36 Zähne, 172,5 mm, schwarz
Art.Nr.: 060-81714, 50-34 Zähne, 172,5 mm, schwarz

je **304,95 €**

Das Design der SHIMANO Ultegra FC-R8100 2 x 12-fach HOLLOWTECH II Kurbelgarnitur bringt nicht nur eine kultverdächtige Optik und Ästhetik mit sich, sondern sorgt auch für eine nochmals gesteigerte Performance. Die leichte ULTEGRA FC-R8100 Kurbelgarnitur ist ein zentrales Element im neuen 12-fach-Rennradprogramm von SHIMANO und steht in SHIMANOS legendärer Tradition für schnelles und präzises Schalten und effiziente Kraftübertragung.



GRAVEL

SHIMANO
GRX

SHIMANO GRX

Anstatt Gravel-Bikern vorzugeben, womit sie ihre Touren bestreiten, hat sich SHIMANO überlegt, was Radfahrer für ihre Abenteuer abseits befestigter Straßen brauchen. Das Ergebnis sind die SHIMANO GRX Komponenten, welche zusammen die erste Gruppe bilden, die speziell für den Einsatz auf rauen Strecken und Schotter entwickelt wurde.



SHIMANO RX600 Scheibenbremse

Art.Nr.: 060-78570, Hinterrad, schwarz (ohne Rotor)

Art.Nr.: 060-78569, Vorderrad, schwarz (ohne Rotor)

je **294,95 €**

Mit der SHIMANO GRX RX600 Scheibenbremse musst du rauen Untergrund nicht scheuen. Der GRX BR-RX400 Bremsattel folgt dem Flat-Mount-Design, das sich in den letzten Jahren für Road Disc Brakes aufgrund seiner Benutzerfreundlichkeit bewährt hat. Der GRX ST-RX600 Schalt-/Bremsgriff hat einen Hebel mit rutschhemmender Oberfläche. Seine Form wurde den ergonomischen Erfordernissen des Gravel Riding angepasst.



SHIMANO RX810/812 Schaltwerk

Art.Nr.: 060-82037, RX810, 11-fach, Käfig mittellang, schwarz

Art.Nr.: 060-82036, RX812, 11-fach, Käfig mittellang, schwarz

je **134,95 €**

Die mechanischen SHIMANO GRX Schaltwerke, RD-RX810 und RD-RX812 zeichnen sich auch in anspruchsvollem Gelände durch leise, leichtgängige, präzise und zuverlässige Schaltvorgänge aus. Dafür ist vor allem das Shadow RD+ Kettenstabilisierungssystem verantwortlich, welches ein Schlagen der Kette und überflüssige Bewegungen des Schaltwerkskäfigs verhindert und so unterbrechungsfreie Schaltleistung sicherstellt.



SHIMANO RX810 Umwerfer

Art.Nr.: 060-78019, 61-66 Grad, 2/11-fach, Down Swing

67,95 €

Der SHIMANO GRX FD-RX810 Umwerfer wurde so konzipiert, dass er die Kettenblattdifferenz der FC-RX810-2 Kurbelgarnitur von 17 Zähnen einfach bewältigen kann. Selbstverständlich adaptiert der Umwerfer auch die um 2,5 mm breitere Kettenlinie der GRX Kurbeln, welche letztlich die Verwendung breiterer Reifen ermöglicht.



SHIMANO RX600 Kettenradgarnitur

Art.Nr.: 060-81631, 40 Zähne, 170 mm, 11-fach schwarz

Art.Nr.: 060-81633, 46-30 Zähne, 170 mm, 11-fach, schwarz

je **154,95 €**

SHIMANOs GRX Kurbeln wurden entwickelt, um unterschiedlichstes Gelände mit verschiedensten Fahrstilen meistern zu können und zeichnen sich durch eine um 2,5 mm breitere Kettenlinie aus, die mehr Freiräume im Rahmendesign sowie für breitere Reifen schafft.



SHIMANO
GRX



SHIMANO RX610 Schalthebel

Art.Nr.: 060-80037, 2-fach, schwarz
Art.Nr.: 060-80038, 12-fach, schwarz

je **204,95 €**

Ein zentrales Anliegen von Gravel-Fahrern ist ein zuverlässiges Bremssystem mit ausreichenden Leistungsreserven. Der neue SHIMANO GRX 2-fach STI-Hebel ST-RX610 für hydraulische Scheibenbremse zeichnet sich durch eine hervorragende Verzögerungsleistung aus, um auch auf steilen, anspruchsvollen oder auch überraschenden Abfahrten die Kontrolle zu behalten.

SHIMANO
GRX



SHIMANO RX820 Umwerfer

Art.Nr.: 060-78092, 63-66 Grad, 12-fach, Down Swing

68,95 €

Der SHIMANO GRX FD-RX820 2-fach-Umwerfer für den Gravel-Einsatz mit 12-fach-Schaltung überzeugt durch leichtgängige Funktion und ein einfaches Set-up. Auch auf rauen Untergründen kommt man in den Genuss natürlicher und geschmeidiger Schaltvorgänge. Die innovative Umschaltlink-Konstruktion eröffnet mehr Zugverlegungsoptionen und der integrierte Zugspanner erleichtert die Einstellung.

SHIMANO
GRX



SHIMANO RX820/822 Schaltwerk

Art.Nr.: 060-82027, RX820, Käfig kurz, schwarz
Art.Nr.: 060-82026, RX822, Käfig mittellang, schwarz
Art.Nr.: 060-82025, RX822, Käfig lang, schwarz

je **124,95 €**

Das SHIMANO GRX RD-RX820 12-fach-Schaltwerk wurde für den Gravel-Einsatz mit 2-fach-Schaltung und breit abgestufter Roadbike-Kassette entwickelt. Es punktet mit leisen, zuverlässigen Schaltvorgängen und hervorragender Kettensicherheit.

SHIMANO
GRX



SHIMANO RX610 Kettenradgarnitur

Art.Nr.: 060-81719, 46-30 Zähne, 172,5 mm, 12-fach, schwarz je **144,95 €**
Art.Nr.: 060-81720, 40 Zähne, 172,5 mm, 12-fach, schwarz

Die neue GRX FC-RX610-2 2-PIECE 2 x 12-fach Kurbelgarnitur bietet die perfekte Synthese aus niedrigem Gewicht und hoher Effizienz für Fahrten im gemischten Gelände. Die Übersetzungsoptionen gehen auf die speziellen Anforderungen von Gravel ein und sorgen mit engeren Abstufungen für einen gleichmäßigen Rhythmus.

SHIMANO



SHIMANO NX 10 Kette

Art.Nr.: 060-67676, 114 Glieder, 1/2 x 1/8 Zoll, 1-fach

11,95 €

Spezielle Nabenschaltungskette, geeignet für SHIMANO Nexus-Getriebeabenen und andere Fabrikate. Mit Korrosionsschutz.

SHIMANO



SHIMANO HG 71 Kette

Art.Nr.: 060-67702, 116 Glieder, 8-fach

29,95 €

Die 7/8-fach HG-Kette sorgt für flüssige Schaltvorgänge auch unter hoher Last, abgestimmt auf HG-Kassetten.

SHIMANO



SHIMANO HG 40 Kette

Art.Nr.: 060-67682, 116 Glieder, 7/8-fach

17,95 €

Hyper Glide-Kette für 7- und 8-fach-Systeme.

SHIMANO



SHIMANO CN-E6070 Kette

Art.Nr.: 060-67706, 138 Glieder, 9-fach

36,95 €

Die SHIMANO STEPS 9-fach Kette CN-E6070-9 wurde verstärkt und mit neu dimensionierten Laschen ausgestattet, um für den E-Bike-Einsatz geeignet zu sein. Dank Hyperglide-Technologie (HG) laufen Schaltvorgänge auch unter Last problemlos ab.

SHIMANO



SHIMANO HG 53 Kette

Art.Nr.: 060-67675, 116 Glieder, 9-fach

29,95 €

Super schmale, leichtlaufende 9-fach Kette. Die minimalen Fertigungstoleranzen sorgen für optimale Schaltleistung, Belastbarkeit und Zuverlässigkeit.

SHIMANO



SHIMANO HG 93 Kette

Art.Nr.: 060-67688, 116 Glieder, 9-fach

28,95 €

Super schmale 9-fach-Kette für optimale Schaltleistung, Belastbarkeit und Zuverlässigkeit.

KETTE

Unglaublich, aber wahr: Auch in der Kette steckt Tuningpotenzial. Kette ist nicht gleich Kette, es gibt durchaus große Qualitätsunterschiede. High-End-Ketten laufen sauberer und zuverlässiger. Dadurch „flutschen“ die Gänge noch ein Quäntchen besser. Natürlich geht es auch hier nicht ohne Pflege. Reinigung und Wartung des viel geschundenen Gliederstrangs, der mit am meisten Arbeit an einem Fahrrad zu leisten hat, erleichtern Kettenschlösser. Mit ihnen lässt sich die Kette einfach und schnell öffnen und demontieren, so dass sie ordentlich gereinigt und neu geölt werden kann. Dann hat man auch länger seine Freude an ihr. Aber keine Kette hält ewig. Deshalb hilft frühzeitiges Wechseln einer verschlissenen Kette, das Leben der Ritzel und Kettenblätter zu verlängern. So kann der Austausch also auch Geld sparen, welches in eine höherwertige Kette sicher gut investiert ist.



SHIMANO



SHIMANO CN-E6090 Kette

Art.Nr.: 060-67707, 138 Glieder, 10-fach

51,95 €

SHIMANO Kette für 10-fach Systeme. Verstärkt für E-Bike Nutzung, mit SIL-TEC Beschichtung. Nur für 1-fach Kettenblätter geeignet.

SHIMANO



SHIMANO CN 6600 Kette

Art.Nr.: 060-67716, 114 Glieder, 10-fach

ab **40,95 €**

Art.Nr.: 060-67686, 116 Glieder, 10-fach

41,95 €

Die ultraschmale SHIMANO Ultegra 10-fach Kette CN-6600 bietet bei geringem Gewicht ein Höchstmaß an Schaltkomfort und Performance.

SHIMANO



SHIMANO HG 95 Kette

Art.Nr.: 060-67699, 116 Glieder, 10-fach

40,95 €

Lauftrichtungsgebundene 10-fach-Kette, abgestimmt auf die Anforderungen beim MTB-Fahren. SIL-TEC Oberflächenbeschichtung für ultra geringe Reibung. Verbesserte Verschleißfestigkeit durch Chromierung der Bolzen.

SHIMANO



SHIMANO CN 6701 Kette

Art.Nr.: 060-67693, 114 Glieder, 10-fach

39,95 €

Die Kette schaltet geschmeidig und leise – auch unter Belastung. Um Gewicht zu sparen, wurde die Kette mit perforierten Innenlaschen hergestellt.



SHIMANO



SHIMANO CN-LG500 Kette

Art.Nr.: 060-67731, 116 Glieder, 9-11-fach

ab **27,95 €**

Art.Nr.: 060-67732, 126 Glieder, 9-11-fach

29,95 €

Art.Nr.: 060-67733, 138 Glieder, 9-11-fach

31,95 €

Die CN-LG500 ist die erste Wahl, wenn es um die richtige Kette für SHIMANO 9-fach-, 10-fach- und 11-fach Linkslide-Antriebe geht. Sie wurde darauf ausgelegt, im Verbund mit diesen speziell für E-Bikes und strapaziöse Einsätze im Trekking- und MTB-Bereich entwickelten Komponenten, geschmeidige und definierte Gangwechsel zu bieten.



SHIMANO



SHIMANO CN 901-11 Kette

Art.Nr.: 060-67712, 116 Glieder, 11-fach

64,95 €

Die SHIMANO CN-HG901-11 Quick-Link 11-fach Kette wird, mit einem Kettenschloss zusammengefügt. Sie hat SIL-TEC Beschichtung an Außenlasche, Innenlasche und Rolle, was für äußerste Reibungsreduktion, Leistungssteigerung und bessere Selbstreinigung sorgt.

SHIMANO



SHIMANO CN-E8000 Kette

Art.Nr.: 060-67713, 116 Glieder, 11-fach

ab **63,95 €**

Art.Nr.: 060-67728, 138 Glieder, 11-fach

74,95 €

SHIMANO CN-E8000 11-fach E-Bike Kette mit Quick-Link Verschluss. Die spezielle E-Bike Kette mit SIL-TEC Oberflächenbeschichtung sorgt für weniger Antriebsgeräusche, eine erhöhte Lebensdauer der Kette und eine bessere Gesamtperformance.

SHIMANO



SHIMANO CN 701-11 Kette

Art.Nr.: 060-67705, 116 Glieder, 11-fach

48,95 €

HG-X 11-fach Kette für maximale Schaltpräzision und erhöhte Haltbarkeit. SIL-TEC Oberflächenbehandlung für minimale Reibung. SIL-TEC Produkte laufen geschmeidiger und halten extrem lang. Kompatibel mit Rennrad und Mountainbike.

SHIMANO



SHIMANO CN-M9100 Kette

Art.Nr.: 060-67715, 138 Glieder, 11/12-fach

89,95 €

Art.Nr.: 060-67714, 116 Glieder, 11/12-fach

77,95 €

Die spezielle Konstruktion der SHIMANO CN-M9100 12-fach Kette sorgt für ein verbessertes Schaltverhalten und einen ruhigeren Lauf – selbst in rauem Terrain. Der SM-CN910-12 Quick-Link-Verschluss ermöglicht die einfache Montage.

SHIMANO



SHIMANO CN 601-11 Kette

Art.Nr.: 060-67704, 116 Glieder, 11-fach

39,95 €

Die Kette vom Typ HG601-11 von SHIMANO ist laufrichtungsgebunden und weist dank SIL-TEC-Behandlung an den Innenlaschen eine erhöhte Haltbarkeit auf. Die hochwertige HG-X11 Kette kann mit 11-fach Rennrädern, MTBs und dank der verstärkten Konstruktion auch mit E-BIKES verwendet werden.

TAYA



TAYA Kette e-Nove 91 9F

Art.Nr.: 060-21603, e-NOVE-91, 136 Glieder, 9-fach ab **39,95 €**
 Art.Nr.: 060-21601, e-DECA-101 GST 500, 136 Glieder, 10-fach 44,95 €
 Art.Nr.: 060-21600, e-ONCE-111, 136 Glieder, 11-fach 49,95 €

Die TAYA e-Bike Kettenserie ist für E-Bike Antriebe entwickelt, um großen Kräften und extremen Belastungen standzuhalten. Zugelassen für Antriebe mit bis zu 1.000 Watt und einem Drehmoment bis 160 Nm. Inkl. 2 Stück mehrfach verwendbare SIGMA Connector Verschlüsse für die werkzeuglose Montage.



connex
BY WIPPERMANN



CONNEX Kette 900

Art.Nr.: 060-21211, 114 Glieder, 1/2 x 11/128 Zoll, 9-fach **29,95 €**

Nicht nur richtig günstig, sondern auch richtig gut: Das Einsteigermodell der 9-fach Serie ist robust und bietet dank der High Performance-Laschen bereits beste Schalteigenschaften. Geeignet für ATB/Trekking, City/Tour, Mountainbike und Rennrad.

connex
BY WIPPERMANN



CONNEX Kette 10sE

Art.Nr.: 060-21205, 136 Glieder, 1/2 x 11/128 Zoll, 10-fach **72,95 €**

Ihre robuste Bauweise macht diese 10-fach Kette extrem leistungsfähig. So hält sie trotz der schmalen Baubreite den hohen Belastungen der E-Bike Antriebe problemlos stand.

connex
BY WIPPERMANN



CONNEX Kette 10s0

Art.Nr.: 060-21216, 114 Glieder, 1/2 x 11/128 Zoll, 10-fach **32,95 €**

Das Einstiegsmodell bietet die überzeugenden Schalteigenschaften unserer bewährten 10-fach Serie zum attraktiven Preis. Geeignet für alle 10-fach Mountainbike- und Rennrad-Schaltungen.

connex
BY WIPPERMANN



CONNEX Kette 11sE

Art.Nr.: 060-21215, 136 Glieder, 1/2 x 11/128 Zoll, 11-fach **77,95 €**

Diese widerstandsfähige Kette ist speziell für den sportlichen E-Bike MTB Bereich konzipiert. Ihre innovative Prägung der Außenlaschen garantiert ein exzellentes Schaltverhalten.

connex
BY WIPPERMANN



CONNEX Kette 11sX

Art.Nr.: 060-21214, 118 Glieder, 1/2 x 11/128 Zoll, 11-fach **72,95 €**

Die 11sX lässt keine Wünsche offen. Das Innenglied aus Edelstahl bietet maximale Verschleißfestigkeit, die neu entwickelte Nickellegierung schützt sie äußerst effektiv vor Korrosion. Natürlich in Kombination mit der neuen High Performance-Laschengeometrie.

connex
BY WIPPERMANN



CONNEX Kette 11s0

Art.Nr.: 060-21213, 118 Glieder, 1/2 x 11/128 Zoll, 11-fach **49,95 €**

Die 11s0 eignet sich für alle 11-fach Schaltungen und ist mit Laschen im High Performance Design ausgestattet. Dieses spezielle Design der Außenlasche, mit verbreitertem Mittelteil und angeschrägter Innenseite, ermöglicht schnellere und weichere Gangwechsel und eine optimale Kettenführung. Die Kette wird mit werkzeuglosem Connex Link Verschlussglied geliefert.



Laufleistung mind. 3.500 km



KMC Kette e1 / e101

Art.Nr.: 060-21111, e1 EPT, 110 Glieder, 1/2 x 3/32 Zoll, 1-fach ab **30,95 €**
 Art.Nr.: 060-21125, e101 EPT, 112 Glieder, 1/2 x 1/8 Zoll, 1-fach 62,95 €

Laufleistungen von über 3.500 km – das garantieren die 1/2 x 3/32 Zoll Antriebe von KMC für e-Bike Mittelmotoren in Kombination mit Antriebs- und Nabenritzel. Antriebsritzel, Kette und Nabenritzel sind perfekt aufeinander abgestimmt. Breite Antriebe (1/2 x 1/8 Zoll) erreichen sogar eine Laufleistung von über 10.000 km – garantiert!



KMC Kette e9, e10, e11, e12

Art.Nr.: 060-21132, e9, 122 Glieder, 1/2 x 11/128 Zoll, 9-fach ab **41,95 €**
 Art.Nr.: 060-21124, e10, 122 Glieder, 1/2 x 11/128 Zoll, 10-fach 44,95 €
 Art.Nr.: 060-21255, e11, 122 Glieder, 1/2 x 11/128 Zoll, 11-fach 46,95 €
 Art.Nr.: 060-21120, e12, 130 Glieder, 1/2 x 11/128 Zoll, 12-fach 65,95 €

Verstärkte Kette für E-Bikes mit Mittelmotor. Eine spezielle Konstruktion der Innen- und Außenlaschen, in Verbindung mit einer sehr hohen Bolzenkraft, sorgt für extreme Zugfestigkeit. Die X-Brücke ermöglicht optimale Performance auch beim Schalten unter großer Last. Werkzeuglose Montage der Kette dank MissingLink-Verschlussglied.



KMC Kette X9

Art.Nr.: 060-21238, grau, 114 Glieder, 1/2 x 11/128 Zoll, 9-fach ab **16,99 €**
 Art.Nr.: 060-21239, silberfarben-grau, 114 Glieder, 1/2 x 11/128 Zoll, 9-fach 23,95 €

Einsetzbar für alle Schaltungssysteme bis 27-Gang. Die x-förmige Außenlasche für noch schnelleres und leichteres Schalten. Stretch-Proof-Verfahren verringert deutlich die Abnutzung zwischen Innenlasche und Bolzen. Werkzeugloses Öffnen und Schließen der Kette dank Missing Link-Verschlussglied.



KMC Kette X10EL Extra Light

Art.Nr.: 060-21250, 114 Glieder, 1/2 x 11/128 Zoll, 10-fach **37,95 €**

Leichte 10-fach-Kette mit ausgefrästen Kettengliedern aus extrem leichtem und hochfestem Stahl. Mit x-förmigen Außenlaschen für schnelles Schalten. Werkzeugloses Öffnen und Schließen der Kette dank Missing Link-Verschlussglied. DoubleX Durability Garantie.



KMC Kette X12 EPT

Art.Nr.: 060-21128, 126 Glieder, 1/2 x 11/128 Zoll, 12-fach **48,95 €**

Die KMC X12 Ketten setzen mit perfekter Schaltperformance, einfacher Montage mit Missing Link, langer Lebensdauer und niedrigem Gewicht Maßstäbe. KMC Ketten laufen hervorragend auf SHIMANO und SRAM 12-fach Systemen.

KMC REACT

Kassetten und Ketten perfekt abgestimmt

Mit der REACT-Serie schließt KMC eine Lücke im Programm für Antriebslösungen. Für klassische Fahrräder und E-Bikes mit Kettenschaltungen sind jetzt auch hochwertige Kassetten im Angebot. Wie die KMC-Kettenblätter und -Ritzel sind auch die REACT-Kassetten genau auf das Design von KMC-Ketten abgestimmt. Durch das perfekte Zusammenspiel reduziert sich die Reibung der Einzelteile und die Lebensdauer aller Antriebskomponenten wird erhöht. Sorgfältig gearbeitete Aufstiegs- und Abstiegsrampen sorgen für eine präzise Kettenführung und verbessern die Schalteigenschaften über den gesamten Wirkungsbereich. Die aus hochfestem Stahl gefertigten REACT-Kassetten sind kompatibel mit Shimano HG und erhältlich in unterschiedlichen Abstufungen für 8- bis 11-fach-Systeme.



KMC REACT Kasette 8-fach

Art.Nr.: 060-66798, 11-32 Zähne, 8-fach

24,95 €



KMC REACT Kasette 9-fach

Art.Nr.: 060-66799, 11-32 Zähne, 9-fach
Art.Nr.: 060-66803, 11-34 Zähne, 9-fach

ab **29,95 €**
31,95 €



KMC REACT Kasette 10-fach

Art.Nr.: 060-66804, 11-36 Zähne, 10-fach
Art.Nr.: 060-66805, 11-42 Zähne, 10-fach

ab **43,95 €**
46,95 €



KMC REACT Kasette 11-fach

Art.Nr.: 060-66806, 11-42 Zähne, 11-fach
Art.Nr.: 060-66807, 11-50 Zähne, 11-fach

ab **64,95 €**
69,95 €



SHIMANO

OFFICIAL
PARTNER

SHIMANO

FIND YOUR FAST



IT'S YOUR RACE TO WIN. OWN THE TIME ON THE ROAD WITH FRIENDS.
MAKE THAT LIFE-CHANGING SHIFT.
SHIMANO HAS THE PERFECT ROAD GROUP FOR YOU.

Finde heraus,
welche
12-fach-
Rennrad-
gruppe am
besten zu
dir passt.





SHIMANO HG 51-8 Cassette

Art.Nr.: 060-67623, 11-30 Zähne, 8-fach
 Art.Nr.: 060-67624, 11-28 Zähne, 8-fach
 Art.Nr.: 060-67625, 11-32 Zähne, 8-fach

je **27,95 €**

Kassette für 24-Gang-Schaltssysteme in HG-Qualität, d.h. präzise Indexschaltfunktion durch spezielle Zahnprofile für optimale Kettenführung.



SHIMANO HG 41-8 Cassette

Art.Nr.: 060-66206, 11-30 Zähne, 8-fach
 Art.Nr.: 060-66207, 11-32 Zähne, 8-fach
 Art.Nr.: 060-66208, 11-34 Zähne, 8-fach

ab **22,95 €**
 22,95 €
 24,95 €

Kassette aus widerstandsfähiger Legierung für 24-Gang-Schaltssysteme.



SHIMANO HG 31-8 Cassette

Art.Nr.: 060-66203, 11-30 Zähne, 8-fach
 Art.Nr.: 060-66205, 11-34 Zähne, 8-fach
 Art.Nr.: 060-66204, 11-32 Zähne, 8-fach

ab **19,95 €**
 21,95 €
 19,95 €

Kassette für 24-Gang-Schaltssysteme in HG-Qualität, d.h. präzise Indexschaltfunktion durch spezielle Zahnprofile für optimale Kettenführung.



SHIMANO HG 400-9 Cassette

Art.Nr.: 060-66716, 11-28 Zähne, 9-fach
 Art.Nr.: 060-66717, 11-32 Zähne, 9-fach
 Art.Nr.: 060-66718, 11-34 Zähne, 9-fach
 Art.Nr.: 060-66719, 12-36 Zähne, 9-fach
 Art.Nr.: 060-66735, 11-25 Zähne, 9-fach
 Art.Nr.: 060-66740, 11-36 Zähne, 9-fach

ab **29,95 €**
 29,95 €
 29,95 €
 30,95 €
 29,95 €
 30,95 €

Die speziell geformten Hyperglide-Ritzel weisen spezielle Zahnprofile sowie gezielt positionierte Steighilfen auf, die die Kettenführung beim Schalten optimieren. Dies ermöglicht eine schnelle, präzise Schaltfunktion.



SHIMANO HG 50-9 Cassette

Art.Nr.: 060-67618, 13-25 Zähne, 9-fach
 Art.Nr.: 060-67616, 12-25 Zähne, 9-fach

je **34,95 €**

Hochwertige Cassette für 27-Gang-Schaltssysteme.



SHIMANO
GRX

SHIMANO

UNITED IN GRAVEL



1 x 12 **UNBEATABLE** (CS 10-45)



1 x 12 **UNSTOPPABLE** (CS 10-51)



2 x 12 **UNDROPPABLE**
(FC 48/30 + CS 11-34 / 11-36)

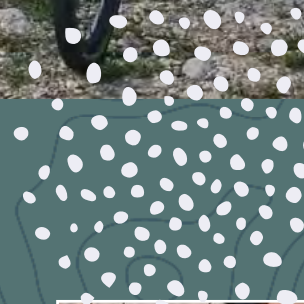

MEHR INFOS
UNTER



PAUL LANGE & CO
BIKEPARTS AND MORE

paul-lange.de



SHIMANO M771-10 Kasette

Art.Nr.: 060-66706, 11-36 Zähne, 10-fach
 Art.Nr.: 060-66705, 11-34 Zähne, 10-fach
 Art.Nr.: 060-66704, 11-32 Zähne, 10-fach

je **92,95 €**

Hochwertiger 10-fach Hyperglide-Kassettenzahnkranz für HG-X-Kette und Shadow-Schaltwerke. 6 Ritzel auf Spider. Sicherungsring aus Aluminium.



SHIMANO HG 81-10 Kasette

Art.Nr.: 060-67667, 11-36 Zähne, 10-fach
 Art.Nr.: 060-67665, 11-32 Zähne, 10-fach
 Art.Nr.: 060-67666, 11-34 Zähne, 10-fach

je **65,95 €**

10-fach HG-Kassettenzahnkranz für 30-Gang-Schaltssysteme. Die spezielle Zahnkranztechnik sorgt für schnelle und zuverlässige Gangwechsel. Der Ritzelträger für die drei großen Zahnkränze besteht aus Aluminium.



HG 500-10 Kasette

Art.Nr.: 060-66730, 11-25 Zähne, 10-fach
 Art.Nr.: 060-66729, 12-28 Zähne, 10-fach
 Art.Nr.: 060-66732, 11-34 Zähne, 10-fach
 Art.Nr.: 060-66731, 11-32 Zähne, 10-fach

ab **38,95 €**

38,95 €

46,95 €

46,95 €

SHIMANO Hyperglide Kasette HG 500 geeignet für 10-fach Systeme.



SHIMANO HG 700-11 Kasette

Art.Nr.: 060-66754, 11-34 Zähne, 11-fach

74,95 €

Die SHIMANO CS-HG700 ist die passende Kasette für 11-fach Rennrad-Gruppen – optimale Übersetzung für Anwendungen wie Gravel, Adventure oder Cyclocross.



SHIMANO

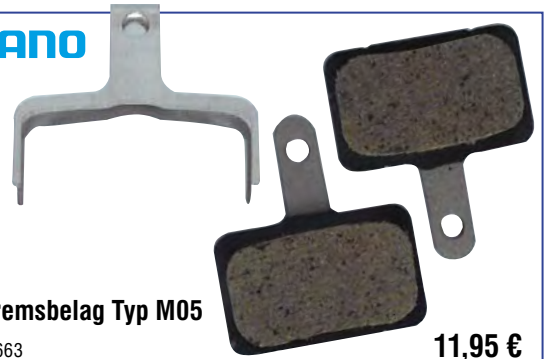

**SHIMANO
Scheibenbremsbelag Typ M05**

Art.Nr.: 040-33663

11,95 €

Kunstharz-Scheibenbremsbeläge kompatibel für BR-C501, BR-M575, BR-M525, BR-M495, BR-M486, BR-M485, BR-M475, BR-M465, BR-M447, BR-M446, BR-M445, BR-M416, BR-M416A, BR-M415, BR-M4050, BR-M3050, BR-M395, BR-M375, BR-M365, BR-M355, BR-M315, BR-T675, BR-T615, BR-TX805, BR-MT500, BR-MT400, BR-MT200, BR-UR300.

SHIMANO



**SHIMANO
Scheibenbremsbelag Typ B05S**

Art.Nr.: 040-33669

11,95 €

Kunstharz-Scheibenbremsbeläge kompatibel für BR-C501, BR-M575, BR-M525, BR-M495, BR-M486, BR-M485, BR-M475, BR-M465, BR-M447, BR-M446, BR-M445, BR-M416, BR-M416A, BR-M415, BR-M4050, BR-M3050, BR-M395, BR-M375, BR-M365, BR-M355, BR-M315, BR-T675, BR-T615, BR-TX805, BR-MT500, BR-MT400, BR-MT200, BR-UR300.

SHIMANO



**SHIMANO
Scheibenbremsbelag Typ G05A**

Art.Nr.: 040-33674

15,95 €

Kunstharz-Scheibenbremsbeläge kompatibel für BR-M9000, BR-M9020, BR-M987, BR-M985, BR-M8100, BR-M8000, BR-M785, BR-M7100, BR-M7000, BR-M675, BR-M666, BR-M6100, BR-M6000, BR-M615, BR-S7000, BR-S700, BR-CX77, BR-RS785, BR-R785, BR-R517, BR-R317.

SHIMANO



**SHIMANO
Scheibenbremsbelag Typ L05A**

Art.Nr.: 040-33672

25,95 €

Kunstharz-Scheibenbremsbeläge kompatibel für BR-M8110, BR-M7110, BR-R9270, BR-R8170, BR-R9170, BR-R8070, BR-R7070, BR-4770, BR-RS805, BR-RS505, BR-RS405, BR-RS305, BR-U5000, BR-RX810, BR-RX400.

UNSER TIPP

Kunstharz-Scheibenbremsbeläge

Die Shimano Kunstharz-Bremsbeläge zeichnen sich durch eine weichere Belagmischung aus, sind geräuschärmer und der Schwerpunkt liegt auf einer guten Dosierbarkeit. Speziell entwickelt für Trockenheit und Nässe.

Metall-Scheibenbremsbeläge

Die SHIMANO Metall-Bremsbeläge zeichnen sich durch extrem festes Belagmaterial und durch ihre lange Lebensdauer aus. Sie sorgen für eine hohe Bremskraft auch unter Extrembedingungen. Speziell entwickeltes Design für Sand und Schlamm.

SHIMANO



**SHIMANO
Scheibenbremsbelag Typ D03S**

Art.Nr.: 040-33662

23,95 €

Kunstharz-Scheibenbremsbeläge kompatibel für BR-M8120, BR-M7120, BR-M6120, BR-M8020, BR-M820, BR-M810, BR-M640, BR-MT520, BR-MT420.

SHIMANO



**SHIMANO
Scheibenbremsbelag Typ K04S**

Art.Nr.: 040-33700

20,95 €

Metall-Scheibenbremsbeläge kompatibel für BR-M9100, BR-M9110, BR-M8110, BR-R9270, BR-R8170, BR-R9170, BR-R8070, BR-R7070, BR-4770, BR-RS805, BR-RS505, BR-RS405, BR-RS305, BR-U5000, BR-RX810, BR-RX400.

SHIMANO

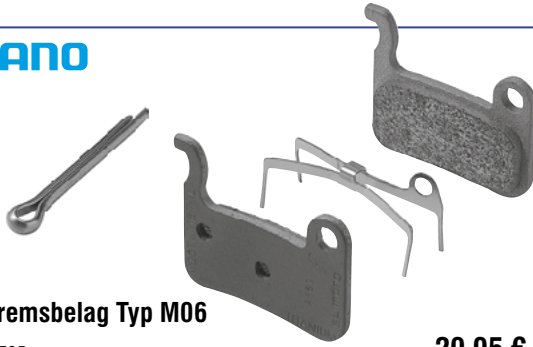

**SHIMANO
Scheibenbremsbelag Typ M06**

Art.Nr.: 040-33705

20,95 €

Metall-Scheibenbremsbeläge kompatibel für BR-M975, BR-M966, BR-M965, BR-M800, BR-M776, BR-M775, BR-M765, BR-M665, BR-M601, BR-M596, BR-M595, BR-M585, BR-M545, BR-M535, BR-R505, BR-T665, BR-T605.



SHIMANO



**SHIMANO
Scheibenbremsbelag Typ G04Ti**

Art.Nr.: 040-33659, mit Titanträgerplatte
Art.Nr.: 040-33714, G04S Paar

23,95 €
20,95 €

Metall-Scheibenbremsbeläge kompatibel für BR-M9000, BR-M9020, BR-M987, BR-M985, BR-M8100, BR-M8000, BR-M785, BR-M7100, BR-M7000, BR-M675, BR-M666, BR-M6100, BR-M6000, BR-M615, BR-S7000, BR-S700, BR-CX77, BR-RS785, BR-R785, BR-R517, BR-R317.

SHIMANO



**SHIMANO Scheibenbremsbelag
Typ J05A mit Kühllamellen**

Art.Nr.: 040-33677, Ice-Tech

29,95 €

Kunstharz-Scheibenbremsbeläge kompatibel für BR-M9000, BR-M9020, BR-M987, BR-M985, BR-M8100, BR-M8000, BR-M785, BR-M7100, BR-M7000, BR-M675, BR-M666, BR-M6100, BR-M6000, BR-M615, BR-S700, BR-RS785, BR-R785.

SHIMANO



**SHIMANO
Scheibenbremsbelag Typ L04C**

Art.Nr.: 040-33703

31,95 €

Metall-Scheibenbremsbeläge kompatibel für BR-M8110, BR-M7110, BR-R9270, BR-R8170, BR-R9170, BR-R8070, BR-R7070, BR-4770, BR-RS805, BR-RS505, BR-RS405, BR-RS305, BR-U5000, BR-RX810, BR-RX400.

SHIMANO



**SHIMANO
Scheibenbremsbelag
Typ H03A mit Kühllamellen**

Art.Nr.: 040-33713, Ice-Tech

34,95 €

Kunstharz-Scheibenbremsbeläge kompatibel für BR-M8020, BR-M820, BR-M640.

Verschleiß Scheibenbremsbeläge

Der Verschleiß bei Scheibenbremsbelägen hängt sehr stark vom Fahrstil, Gelände, Wetter und Untergrundbedingungen ab. Schlamm und Wasser reiben die Beläge relativ schnell auf. Daher ist es schwer, die Lebensdauer der Beläge in Kilometern anzugeben.

Auch ist der Verschleiß je nach Scheibenbremsen-Typ und Belag unterschiedlich. Führen Sie einen regelmäßigen Check der Disc-Beläge durch, denn nur so können Sie die Bremsscheibe vor einem Schaden bewahren. Bei den meisten Bremsen müssen die Beläge zum Check abgebaut werden.

Schlechte Bremsleistung

Kann folgende Ursachen haben:

- 1) Bremse nicht eingebremst. Hier helfen ca. 30 Vollbremsungen.
- 2) Bremse verölt und verdreht. Scheibe und Bremssattel säubern.
- 3) Bremsbeläge sind verschmutzt. Oberfläche mit feinem Schmirgel säubern.
- 4) Bremsbeläge verglast. Neue Beläge montieren.
- 5) Bremse hat kaum einen Druckpunkt. Prüfen Sie zuerst, ob das System undicht ist. Checken Sie alle Leitungen und Anschlüsse. Sollte das nicht der Fall sein, ist Luft im System. Da hilft nur, Bremse entlüften.

Quietschende Scheibenbremse

Bei diesem Problem ist keine einheitliche Vorgehensweise möglich. Hier sollte man deshalb folgendes versuchen:

- 1) Alle Schrauben am Bremssattel und an der Bremsscheibe nachziehen.
- 2) Mit Schmirgelpapier (120 Körnung) die oberste, oft glasige Schicht auf den Bremsbelägen abnehmen.
- 3) Die Übertragung von Schwingungen könnte auch die Ursache sein.
- 4) Scheibe und Bremse reinigen. Im Laufe der Zeit sammelt sich einiges auf der Oberfläche von Scheibe und Bremsbeläge an, was eventuell auch das Quietschen negativ beeinflusst.
- 5) Bremssattelaufgabe verbessern. Quietschgeräusche entstehen durch Schwingungen. Oft liegt zwischen Bremssattel und Rahmen eine Lackschicht. Entfernen Sie diese mit einer kleinen Feile, so dass die Kontaktfläche hinterher blank und plan ist.

Besser ist, wenn Sie zum ZEG-Fachhändler gehen und dieser mit einem Fräswerkzeug die Lackschicht abfräst.

Stotternde/ruckelnde Scheibenbremse

Häufige Fehlerquellen sind:

- 1) Verdrehte oder verglaste Scheibenbremsbeläge.
- 2) Bremsscheibe hat einen leichten Schlag oder die Scheibe hat starke Riefen und muss ausgetauscht werden.

Schleifende Scheibenbremse

- 1) Die Schrauben nachziehen: Die Schrauben am Bremssattel können sich durch Vibration lösen. Prüfen Sie den Sitz und ziehen die Schrauben mit dem vorgeschriebenen Anzugsdrehmoment nach. Magura (6 Nm), SHIMANO (6-8 Nm), Hayes (12 Nm), Formula (9 Nm).
- 2) Verschraubung der Scheibe prüfen: Ziehen Sie alle Schrauben gleichmäßig über Kreuz mit dem empfohlenen Anzugsdrehmoment an.
- 3) Bremsscheibensitz prüfen: Entfernen Sie die Scheibe einmal von der Nabe. Ist die Auflagefläche sauber, achten Sie immer auf einen planen Sitz. Auch kann es vorkommen, dass ein schlecht gefräster Scheibenflansch an der Nabe das Schleifen verursacht.
- 4) Scheibe ausrichten: Hat die Bremsscheibe einen kleinen Schlag, kann man diesen mit einem Richtwerkzeug ausrichten.





QUAXAR Universal-Entlüftungsbox

Art.Nr.: 040-32619

42,95 €

Werkstattbox zur Befüllung oder zum Austausch alter Bremsflüssigkeit sowie für das Entlüften des Bremssystems; Entlüftungszubehörteile passend für Hope, Magura, Avid, Hayes, Formula und Gatorbrake. Geeignet für Mineralöl- und DOT Systeme.



TEKTRO Mineralöl

Art.Nr.: 080-22474, 100 ml

9,99 €

Bremsflüssigkeit Mineralöl für hydraulische Fahrrad-Scheibenbremsen. Viele Wartungs- und Reparaturarbeiten am Bike können mit ein wenig Knowhow und den passenden Pflegemitteln und Ersatzteilen schnell und einfach selbst erledigt werden. Um die Bremskraft Ihrer hydraulischen Scheibenbremse gewährleisten zu können, darf Mineralöl in Ihrer heimischen Fahrradwerkstatt nicht fehlen.



SHIMANO Entlüftungs kit

Art.Nr.: 090-39153

54,95 €

Das Profi-Entlüftungs kit TL-BR enthält alle nötigen Teile für eine sachgemäße Entlüftung von hydraulischen SHIMANO Scheibenbremssystemen, sowohl für den Bremssattel als auch für die Bremsgriffe.



BULLS Kettenstrebenschutz

Art.Nr.: 050-30509, schwarz

9,99 €

Durch Verwendung von besonders leistungsstarkem Neopren wird verhindert, dass beim Durchschlagen der Kette der Rahmen Schaden nimmt.

Länge: 325 mm



WURTH Bremsenreiniger

Art.Nr.: 080-22616, 500 ml

5,99 €

(Grundpreis 1 Liter = 11,98 €)

Zum umweltschonenden und schnellen Reinigen von Scheibenbremsen. Enthält keine Chlorkohlenwasserstoffe, FCKW, Aromate oder als gesundheitsschädlich eingestufte Bestandteile.

SCHUTZBLECHE



UNSER TOP TIPP



HIGHLIGHTS:

- made in Germany
- extrem robust und trotzdem sehr leicht
- flexible Anpassung dank V-Streben



SKS BLUEMELS BASIC 28 Zoll 45 mm

Art.Nr.: 060-76310, 45 mm Profilbreite

Auch erhältlich:

Art.Nr. 060-76316, 65 mm Profilbreite

Art.Nr. 606-76345, 55 mm Profilbreite

Art.Nr. 060-76317, 35 mm Profilbreite

Das SKS Schutzblech-Set BLUEMELS BASIC integriert sich nicht nur perfekt am Fahrrad, sondern schützt zuverlässig vor Dreck und Spritzwasser. Dank der flexiblen Sandwichkonstruktion, in der hochfeine Aluminiumstreifen in einer Kunststoff-Ummantelung eingebettet werden, sind die Radschützer extrem robust, biegesteif und korrosionsgeschützt.

Material: Kunststoff | Profilbreite: 45 mm | Reifenbreite 28 - 37 mm

je Set

34,95 €

Art.Nr.: 060-76310

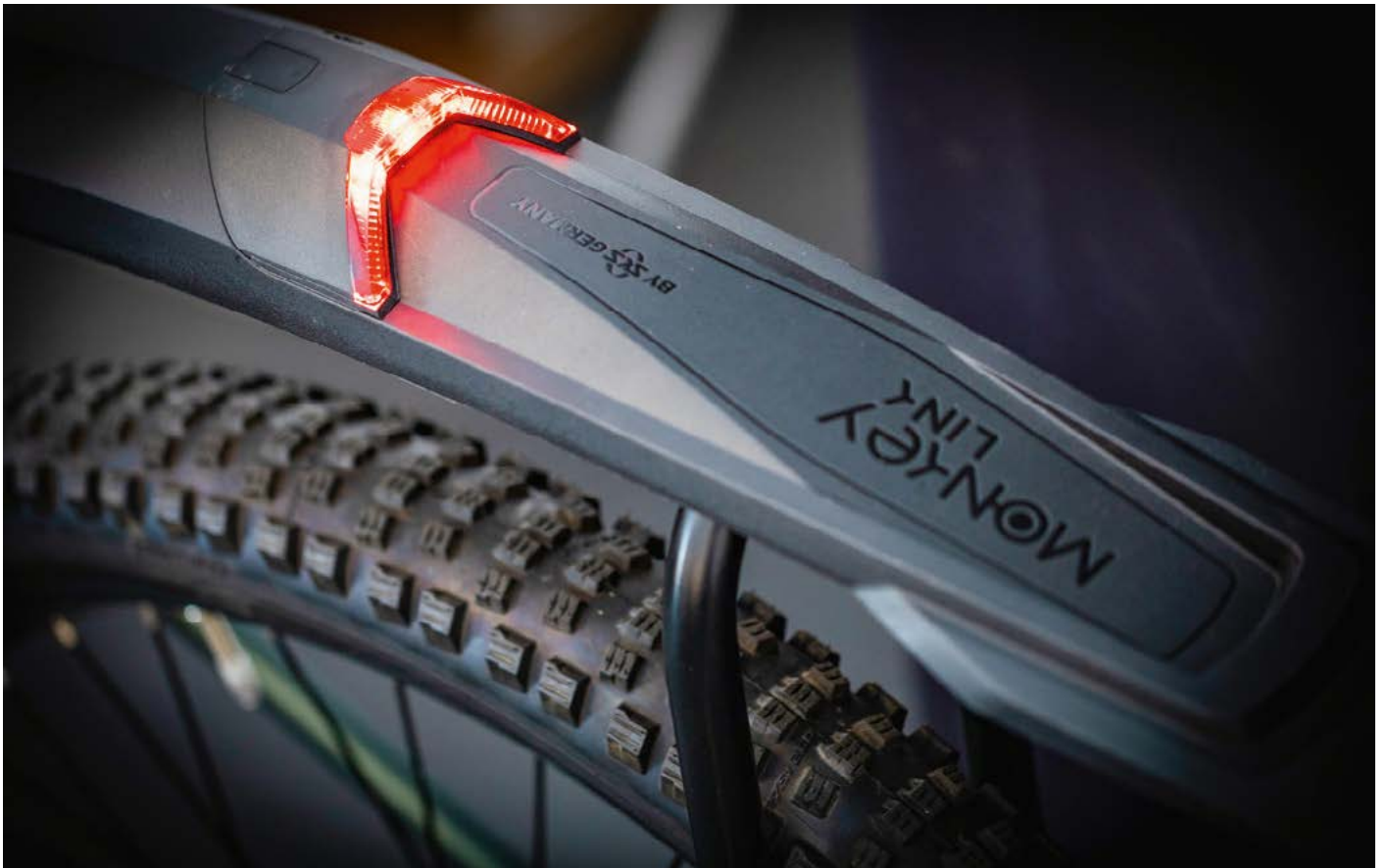

**MONKEY
LINK**
RECHARGE



**MonkeyLink ML Fender Set MTB Recharge
Radschutz-Set 26–29 Zoll**

Art.Nr.: 060-76701

Set **79,95 €**

Auch einzeln erhältlich:

Art.Nr.: 060-76697, ML Fender Front MTB 26–29 Zoll 44,95 €

Art.Nr.: 060-76696, ML Fender Rear MTB Recharge 26–29 Zoll 49,95 €

Für MTB's mit bereits vorgerüsteter MonkeyLink-Verbindung. Auch diese profitieren von der smarten Verbindung. Mit nur wenigen Einzelteilen ist eine Nachrüstung auf den neuen MonkeyLink-Standard jederzeit möglich. Wie beim E-Bike werden die Komponenten magnetisch zugeführt und mit einem Klick mechanisch arretiert. Komponenten der Recharge Serie werden über den integrierten Akku mit Strom versorgt und können über einen USB-Anschluss bequem geladen werden. Die Rückleuchte ist abnehmbar und kann so einfach geladen werden. Sollte an Ihrem MTB noch kein MonkeyLink-System verbaut sein, finden Sie die nötigen Systemkomponenten zum Nachrüsten im Kapitel MonkeyLink.

Gewicht: 490 g | Reifenbreite: 3.0 Zoll | Radschutzlänge vorne: 616 mm | hinten: 684 mm





SKS FLAP GUARD BLACK

Art.Nr.: 060-76035, 29 Zoll, schwarz

9,99 €

Klein, aber oho: Der super leichte Radschutz FLAP GUARD bietet einen erstaunlich effektiven Spritzschutz. Zusätzlich sorgt der kleine Fender dafür, dass der Schmutz von den Gabeldichtungen fern gehalten wird. Das matt-schwarze Design mit glänzendem SKS-Logo unterstreicht die cleane Optik. Das Schutzblech ist aus weichem, aber robustem Hochleistungskunststoff gefertigt, sodass es flexibel sowohl an der Gabel als auch am Hinterbau anhand der mitgelieferten Kabelbinder montiert werden kann.

Material: Kunststoff | Gewicht: 45 g | Länge: 317 mm | Reifenbreite: 50–66 mm



SKS S-GUARD BLACK

Art.Nr.: 060-76036, 29 Zoll, schwarz

9,99 €

Der kleine und super leichte Hinterradschutz S-GUARD bietet einen erstaunlich effektiven Spritzschutz. Aus weichem, aber dennoch robustem Kunststoff, passt er dank der speziellen Befestigungsvorrichtung unter nahezu jeden Sattel. Schnell und unkompliziert kann das Schutzblech ohne Werkzeug montiert und wieder abgenommen werden. Das matt-schwarze Design mit glänzendem SKS-Logo unterstreicht die cleane Optik. Für einen Extra-Diebstahlschutz kann der S-GUARD auch mit einem Kabelbinder am Sattel fixiert werden.

Material: Kunststoff | Gewicht: 24 g | Länge: 290 mm
Reifenbreite: 0,8–4,8, 20–120 mm





SKS SHOCKBOARD

Art.Nr.: 060-76100, 26 Zoll, schwarz

17,99 €

Adapter für Cannondale Headshok®

Art.Nr.: 10178, Starrgabeln

4,99 €

Art.Nr.: 10176, Befestigungsset

6,99 €

Ultraleichtes SnapOn Dirtboard, für fast alle Federgabeln, extrem leicht und dennoch bruchsicher, Quick-Release-Adapter. Inkl. 5 Konus-Adapter von 15–35 mm.

Material: Kunststoff | Gewicht: 97 g | Reifenbreite: 2.5 Zoll
Radschutzlänge vorne: 600 mm



SKS SHOCKBLADE 26 + 27,5 ZOLL

Art.Nr.: 060-76006, 26 und 27,5 Zoll, schwarz

Art.Nr.: 060-76007, 29 Zoll, auch für 27,5 Plus, Gewicht: 112 g

je **24,99 €**

Das vordere, hochwertige 2-Komponenten Dirtboard zur Gabelmontage bei Mountain- und Trekkingbikes, das Dirtboard ist in den Größen 26/27,5 und 28/29 Zoll erhältlich. Der Klemmkonus verschwindet fast unsichtbar im Schaftrohr, passend bis max. 3.0 Zoll Reifenbreite, zum Lieferumfang gehören 5 Konus-Adapter von 15–35 mm.

Material: Kunststoff | Gewicht: 101 g | Reifenbreite: 3.0 Zoll
Radschutzlänge 26 + 27,5 Zoll: 605 mm / 29 Zoll: 680 mm



SKS BEAVERTAIL XL SET

Art.Nr.: 060-76031, 26, 27,5, 28 Zoll, schwarz

Set **19,99 €**

Auch einzeln erhältlich:

Art.Nr.: 060-76032, BEAVERTAIL XL REAR, Gewicht: 195 g

12,99 €

Speziell für alle Mountainbikes gibt es das bewährte SKS-BEAVERTAIL jetzt auch als XL-Version, mit optimiertem Spritzschutz, auch für Federgabeln geeignet. Robuste Stahlwinkel garantieren sichere und einfache Montage, Reifenbreite max. 54 mm.

Material: Kunststoff | Gewicht: 290 g | Reifenbreite: 2.5 Zoll
Radschutzlänge vorne: 626 mm | Radschutzlänge hinten: 766 mm



SKS SHOCKBOARD XL

Art.Nr.: 060-76099, 27,5, 28, 29 Zoll, schwarz

19,99 €

Adapter für Cannondale Headshok®

Art.Nr.: 10178, Starrgabeln

4,99 €

Art.Nr.: 10176, Befestigungsset

6,99 €

Die Klassiker jetzt auch in XL – Das SHOCKBOARD XL ist der große Bruder des Erfolgsmodelles SHOCKBOARD und wartet mit einem erhöhten Spritzschutz auch für große Raddurchmesser auf. Wie gewohnt kommt das Modell mit Quick-Release-Befestigung für den Gabelschaft, passend bis max. 2.5 Zoll Reifenbreite, zum Lieferumfang gehören 5 Konus-Adapter von 15–35 mm.

Material: Kunststoff | Gewicht: 96 g | Reifenbreite: 2.5 Zoll
Radschutzlänge vorne: 655 mm

SKS X-BLADE 29 Zoll

Art.Nr.: 060-76005, X-BLADE 26 + 27,5 Zoll, Gewicht: 228 g

Art.Nr.: 060-76005, 29 Zoll, schwarz

je **24,99 €**

Das hochwertige 2-Komponenten Dirtboard für das Hinterrad der Mountain- und Trekkingbikes, egal ob du 26, 27,5, 28 oder 29 Zoll fährst. Durch die Quick-Release-Befestigung lässt sich das Dirtboard an fast jede Sattelstütze montieren und durch die 2-Gelenk-Technik optimal ans Rad anpassen, passend bis max. 3.0 Zoll Reifenbreite.

Material: Kunststoff | Gewicht: 239 g | Max. Außendurchmesser: 35 mm
Reifenbreite: 3.0 Zoll | Radschutzlänge 29 Zoll: 620 mm / 26 + 27,5 Zoll: 550 mm





Made in Germany

Passend zum INFINITY-System



SKS INFINITY MUDGUARD FRONT

Art.Nr.: 051-22165, 56 mm Profilbreite
Art. Nr. 051-22166, 75 mm Profilbreite

je **24,99 €**

Das INFINITY UNIVERSAL MUDGUARD FRONT mit schwarz matterter Oberfläche ist das Gegenstück zum Gepäckträger-Schutzblech INFINITY UNIVERSAL MUDGUARD REAR. Es lässt sich im Handumdrehen an der Gabelbrücke über einen Winkel verschrauben oder mit Softbindern befestigen. Die Unterlaufstrebe wird mit robusten Klettgurten an der Gabel montiert.

Material: Kunststoff/Aluminium | Gewicht: 283 g | Profilbreite: 56 mm
Radgröße: 27,5", 28", 29"

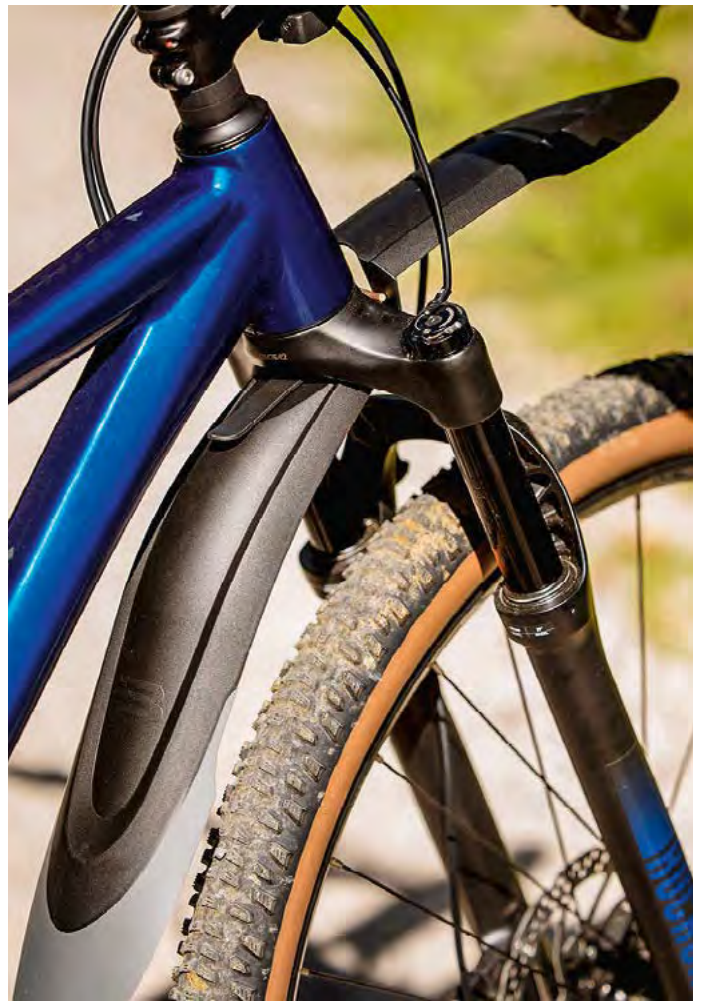

SKS MUDROCKER FRONT

Art.Nr.: 060-76046, 27,5, 28, 29 Zoll, schwarz

29,99 €

Mit dem SKS Schutzblech MUDROCKER FRONT aus schlagfestem Hochleistungskunststoff bleibt der Fokus auf dem Trail. Und der Matsch aus dem Gesicht. Der Radschutz mit gummierten, lackschonenden Klettstraps oder Kabelbindern lässt sich schnell an der Gabelbrücke montieren und genauso schnell wieder abnehmen. Auch kann der MUDROCKER mit einem speziellen Adapter fest montiert werden, wenn auf der Gabelbrücke Gewinde vorhanden sind.

Material: Kunststoff | Gewicht: 155 g | Reifenbreite: 2.2 - 3.0 Zoll
Radschutzlänge vorne: 490 mm



SKS MUDROCKER REAR

Art.Nr.: 060-76045, 27,5, 28, 29 Zoll, schwarz

34,99 €

Die schönste Lösung für den Fall der Fälle: Das SKS Schutzblech aus glasfaserverstärktem Kunststoff in schwarzem, matt-glänzendem Design ist so am Hinterrad integriert, dass Rahmen und Laufrad eine Einheit bilden. Dabei wehrt der sehr lange Mudguard Dreck und Spritzwasser optimal ab. Ein weiterer Vorteil: Der MUDROCKER REAR ist auch für Fully Bikes und Mountainbikes mit Vario-Stützen geeignet.

Material: Kunststoff | Gewicht: 283 g | Reifenbreite: 2.2 - 3.0 Zoll
Radschutzlänge: 840 mm



passend zum X-TRA DRY



SKS MUD-X

Art.Nr.: 060-76002, 12–29 Zoll, schwarz

7,99 €

Leichtes Dirtboard mit Gummihalterung am Unterrohr, passend für alle gängigen Rahmen, inkl. Moosgummiauflage gegen Kratzer und für erhöhte Verdrehsicherheit.

Material: Kunststoff | Gewicht: 90 g | Reifenbreite: 2.5 Zoll | Radschutzlänge: 310 mm



passend zum X-Blade



SKS X-BOARD

Art.Nr.: 060-76001, 12-29 Zoll, schwarz

12,99 €

Das Freeride-Dirtboard für die Montage am Unterrohr, passend zum X-Blade, ideal für alle Enduro-Bikes mit Longtravel- oder Doppelbrückengabeln, hochwertiger 2-Komponenten-Kunststoff, optimierter Spritzschutz, robuste Gummibefestigung mit verstellbaren Cabel-Spacern, für 12–29 Zoll Bikes.

Material: Kunststoff | Gewicht: 99 g | Reifenbreite: 2.5 Zoll | Radschutzlänge: 345 mm



SKS X-TRA-DRY-XL

Art.Nr.: 060-76109, 27,5, 28, 29 Zoll, schwarz

Art. Nr. 060-76110, X-TRA DRY

ab **19,99 €**

17,99 €

Die Klassiker jetzt auch in XL. Das Shockboard XL und das X-Tra-Dry XL sind die großen Brüder unserer Erfolgsmodelle Shockboard und X-Tra-Dry und warten mit einem erhöhten Spritzschutz auch für große Raddurchmesser auf. Wie gewohnt kommen beide Modelle mit Quick-Release-Befestigung für den Gabelschaft und die Sattelstütze. Das X-Tra-Dry XL verfügt zudem über ein einfach einzustellendes Winkelgelenk.

Material: Kunststoff | Gewicht: 162 g | Max. Außendurchmesser: 35 mm
Reifenbreite: 1.75 - 2.5 Zoll | Radschutzlänge: 470 mm



für Kinder- und Jugendräder



SKS ROWDY SET

Art.Nr.: 060-76120, 20–24 Zoll, schwarz

Set **19,99 €**

ROWDY – das High-End-Dirtboard für Kinder- und Jugend-MTB's, das Multi-Adjust-Design passt an alle Rahmengenometrien, für Federgabel und Vollfederung, einfache Montage, maximaler Spritzschutz, für 20–24 Zoll Bikes.

Material: Kunststoff | Gewicht: 205 g | Max. Außendurchmesser: 40 mm
Reifenbreite: 2.35 Zoll | Radschutzlänge vorne: 530 mm | Radschutzlänge hinten: 525 mm



passend zum S-BLADE

SKS S-BOARD

Art.Nr.: 060-76008, 28 Zoll, schwarz

14,99 €

Schicker Clip-On-Vorderradschutz für Rennräder, Cyclocrosser, Hybrid- und Gravelbikes etc., für Reifenbreiten bis 38 mm, das S-BOARD ist der ideale Partner für unseren S-BLADE Hinterradschutz, seine leichte, zweigelenkige Quick-Release-Befestigung passt auch bei Aero-Gabeln, eine Kratzschutzfolie zählt ebenfalls zum Lieferumfang.

Material: Kunststoff | Gewicht: 89 g | Länge: 390 mm | Reifenbreite: 38 mm



SKS S-BLADE

Art.Nr.: 060-76003, 28 Zoll, schwarz

13,99 €

Das S-BLADE ist der schmale Bruder unseres Top-Sellers X-TRA-DRY für den ambitionierten Rennradfahrer. Das S-BLADE lässt sich mit unserer Quick-Release-Befestigung an fast jedem Rennrad befestigen und die Winklereinstellung optimal anpassen.

Material: Kunststoff | Gewicht: 117 g
Max. Außendurchmesser: 35 mm
Reifenbreite: 38 mm | Radschutzlänge hinten: 465 mm



SKS BEAVERTAIL

Art.Nr.: 060-76030, 26, 27,5, 28 Zoll, schwarz

Set 19,99 €

Allround-Steckradschutz in innovativem Design: optimierter Spritzschutz, auch für Federgabeln geeignet, robuster Stahlwinkel für sichere und einfache Montage, Reifenbreite max. 54 mm.

Material: Kunststoff | Gewicht: 311 g | Reifenbreite: 2.5 Zoll | Radschutzlänge vorne: 622 mm | Radschutzlänge hinten: 764 mm

UNSER TIPP: STECKSCHUTZBLECHE

Sport-Bikes sind, aus Gewichtsgründen und solchen der „Optik“, nur mit dem nötigsten Zubehör ausgestattet. Außer der Lichtanlage fehlen auch ein Gepäckträger und Schutzbleche.

Wie also kann man das Spritzwasser eindämmen, wenn klassische Bleche nicht zu montieren sind?

Lösung: Man steckt sich einen Spritzschutz ans Rahmenrohr – sogenannte „Steckschutzbleche“. Mit „Blech“ aber haben die modernen Accessoires nicht mehr viel zu tun. Sie sind aus Kunststoff gemacht. Von der Bauart her kürzer als Traditions-„Bleche“, halten sie dem Radler dennoch das Wasser vom Leib, insbesondere von Gesicht

und Rücken. Außerdem üben sie eine weitere Schutzfunktion aus: Auch klebriger Schmutz wird erfolgreich abgewehrt, der in feuchtem Zustand liebend gern an den Reifen festbackt.

Dass Steckschutzbleche insgesamt sicherer sind als ihre fest montierten Pendanten, liegt an ihrer Halterung: Sie werden lediglich an einer Stelle oder zwei Stellen gehalten, besitzen also keine an den Ausfallenden von Rahmen und Gabel fest verschraubten Haltestreben.



Füße nass, Hose aber trocken – sofern das Schutzblech bis in Höhe der Radnabe herunterreicht. Hinten saugt der Windschatten-Effekt die Wasserfontäne noch ein klein wenig in Richtung Rücken.



Selbst, wenn das vordere Schutzblech bis auf 5 cm zum Boden herunterreicht, werden die Füße noch nass. Hinten schützen die montierten Strebenschutzbleche hingegen mehr als ausreichend.



HEBIE VIPER MTB 0751 E

Art.Nr.: 060-76123, 26–29 Zoll

Set **19,95 €**

Passendes Zubehör:

Art.Nr.: 060-77913, 0799 uniVIP: Strebensatz für 757

12,95 €

Der Schutzblech-Klassiker im zeitlosen, modernen Design und mit optimaler Funktionalität für den MTB-Bereich. Anbringung über die bewährten Befestigungswinkel. Schutzbleche sind abziehbar. Inkl. Befestigungsmaterial.

Gewicht: 290 g | Reifenbreite vorne: ca. 68 mm | Reifenbreite hinten: ca. 64 mm
Radschutzlänge vorne: ca. 63 cm | Radschutzlänge hinten: ca. 78 cm



HEBIE VIPER X 0726 E

Art.Nr.: 060-76140, 26-29 Zoll

25,95 €

Exklusiver Spritzschutz fürs Hinterrad, passend für Rahmen mit und ohne Federung, spezielles Crossdesign, in Sekundenschnelle montiert, robuste Schnellspannbefestigung für alle Sattelstützen (bis 42 mm Rohr), Höhe und Anstellwinkel durch zwei stabile Gelenke stufenlos perfekt einstellbar.

Gewicht: 240 g | Reifenbreite: ca. 72 mm | Radschutzlänge: ca. 61 cm



HEBIE VIPER S 0755 E

Art.Nr.: 060-76171, 26-29 Zoll

Set **34,95 €**

Passendes Zubehör:

Art.Nr.: 060-77913, 0799 uniVIP: Strebensatz für 757

12,95 €

Universell montierbares Schutzblech-Set (vorne und hinten). Dicht am Reifen, dem Radradius folgend, wird die fahrende Person zuverlässig und unauffällig vor Nässe und Verschmutzung geschützt. Das Schutzblech passt für Radgrößen von 26–29 Zoll. Die Montage der curVIP-Streben gewährt vorne und hinten einen noch besseren Halt. Die Streben liegen dem Set bei.

Gewicht: 260 g | Reifenbreite vorne: ca. 65 mm | Reifenbreite hinten: ca. 65 mm
Radschutzlänge vorne: ca. 72 cm | Radschutzlänge hinten: ca. 90 cm





HEBIE Natter 26 0770 E

Art.Nr.: 060-76129

Set **9,95 €**

Auch erhältlich:

Art.Nr.: 060-76125, Natter 24 Zoll, Set

9,95 €

Das extra flache Schutzblech für überbreite Reifen und übergroße Räder. Das Schutzblech NATTER 26-29 ist das Blech für Reifen mit über 60 mm Breite und einem Radradius von 26-29 Zoll. Es ist sehr leicht und kommt mit einer ganz eigenständigen Optik.

Gewicht: 160 g | Reifenbreite vorne: ca. 60 mm | Radschutzlänge vorne: 54 cm
Reifenbreite hinten: ca. 60 mm | Radschutzlänge hinten: 75 cm



für Kinder-MTBs oder Falträder

HEBIE TAIPAN 0756

Art.Nr.: 060-76117, 16 Zoll

je Set **9,95 €**

Auch erhältlich:

Art.Nr.: 060-76170, Hebie TAIPAN 20 Zoll

Art.Nr.: 060-76118, Hebie TAIPAN 26 Zoll

Passendes Zubehör:

Art.Nr.: 060-77913, 0799 uniVIP

12,95 €

Art.Nr.: 060-76124, Strebensatz für 757 (nur für Taipan 20 Zoll)

9,95 €

Kinderrad und MTB-Steckblech-Set für 16 Zoll Laufräder (auch für Falträder). Inkl. Befestigungsmaterial.

Gewicht: 100 g | Reifenbreite: ca. 55 mm | Radschutzlänge vorne: ca. 37 cm
Radschutzlänge hinten: ca. 47 cm



HEBIE VIPER Racing 0742 E

Art.Nr.: 060-75984, 28 Zoll

Set **19,95 €**

Rennrad-Spritzschutz für VR und HR, für 28 Zoll Reifengröße, sehr schönes, leichtes Design, abgestimmt auf die sportliche Rennradoptik, besonders guter Schutz durch breite Konstruktion und integriertem Spritzschutz (Flügel Nase), sehr gute Steifigkeit, bewährte Standard-Befestigung mit Winkel an Gabel und Hinterbausteg, in Sekundenschnelle montiert, inklusive Befestigungsmaterial (Winkel, etc.) aus Nirostahl.

Gewicht: 125 g (ohne Befestigungsmaterial) | Reifenbreite: ca. 35 mm
Radschutzlänge vorne: ca. 54 cm | Radschutzlänge hinten: ca. 66 cm



VIPER Trekking 0761 E

Art.Nr.: 060-76130, 28 Zoll

Set **19,95 €**

Passendes Zubehör:

Art.Nr.: 060-77913, 0799 uniVIP: Strebensatz VIPER Bleche

12,95 €

Die klassische Urban/Trekking-Version des VIPER MTB 751 für das nicht ausgerüstete 28 Zoll-Rad im Alltagsgebrauch. Dicht am Reifen, dem Radradius folgend, schützt VIPER T unauffällig vor Nässe und Verschmutzung. In Sekundenschnelle montiert, inkl. Edelstahl-Befestigungsmaterial (Winkel etc.) und Sattelrohrklemme.

Gewicht: 280 g (ohne Befestigungsmaterial) | Reifenbreite: ca. 42-45 mm
Radschutzlänge vorne: ca. 60 cm | Radschutzlänge hinten: ca. 78 cm



SKS VELO 42 URBAN

Art.Nr.: 060-76012, 28 Zoll, schwarz

Set **24,99 €**

Ob in der Stadt oder auf Feldwegen – die SKS Schutzbleche VELO 42 URBAN sind die idealen Begleiter. Die Steckradschützer lassen sich nach Erstmontage werkzeuffrei mit der praktischen Universalbefestigung an fast allen Rahmenrohren anbringen.

Material: Kunststoff | Gewicht: 170 g | Reifenbreite: 28-38 mm
Radschutzlänge vorne: 715 mm | Radschutzlänge hinten: 870 mm



SKS RACEBLADE PRO XL

Art.Nr.: 060-76057, 28 Zoll, schwarz

Set **39,99 €**

Das ultimative Clip-On-Radschutz-Set für Rennräder und Cyclocrosser mit einer Reifenbreite zwischen 25 und 32 mm. Das einfache, zweigelenkige Quick-Release-Befestigungssystem passt auch auf Aero-Gabeln und bei Scheibenbremsen*, die Radschützer können durch Verstellen der Strebenlängen perfekt an den Radius der Reifen angepasst werden. Der super leichte, extra-lange Spoiler bietet zusätzlichen Spritzschutz, inkl. Kratzschutzfolie.

Größen: Material: Kunststoff | Gewicht: 365 g | Reifenbreite: 25–32 mm
Radschutzlänge vorne: 565 mm | Radschutzlänge hinten: 730 mm

*Scheibenbremsenkompatibel: Bitte Bremszugführung beachten.



SKS BLUEMELS CABLE LINE 45

Art.Nr.: 051-22169, 45 mm Profilbreite

Art. Nr. 051-22170, 55 mm Profilbreite

je Set **49,99 €**

Das verbesserte SKS Schutzblech-Set BLUEMELS CABLE LINE verfügt über ein innovatives MK Kabelführungssystem, in dem sich die Verkabelung mit Clips befestigen lässt. Die Spoiler sorgen für optimalen Spritzschutz. Dank der flexiblen Sandwichkonstruktion, in der hochfeine Aluminiumstreifen in einer Kunststoff-Ummantelung eingebettet werden, sind die glänzend schwarzen Radschützer extrem robust, biegesteif und korrosionsschutz.

Material: Kunststoff | Profilbreite: 45 mm | Reifenbreite: 1.2–1.8 Zoll
Radschutzlänge vorne: 715 mm Radschutzlänge hinten: 1065 mm



SKS SPEEDROCKER

Art.Nr.: 060-76101, 28 Zoll, schwarz

Set **49,99 €**

Für breitere Reifen entwickelt. Ein besonderes Feature ist die Doppelspoiler-Funktion am Vorderradschutz, der mit gummierten Klett-Straps befestigt wird. Während ein Spoiler zwischen Gabel und Vorderrad das Spritzwasser zunächst auffängt, nach unten leitet und durch die Zirkulation auf den Reifen drückt, fängt ein zusätzlicher Spoiler das Wasser ab und spritzt es anschließend nach unten. Der Fahrer bleibt trocken, das Gesicht sauber. Der Hinterradschutz garantiert durch sein ausziehbares Verlängerungsprofil ebenfalls einen perfekten Spritzschutz und wird mit stabilen Gummistraps fixiert.

Material: Kunststoff | Gewicht: 408 g | Reifenbreite: 42 mm
Radschutzlänge vorne: 500+210 mm | Radschutzlänge hinten: 950 mm

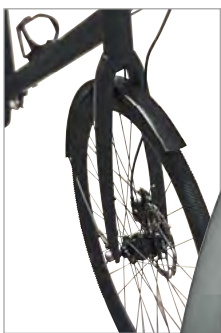

SKS EDGE AL 56

Art.Nr.: 060-76309, 28 Zoll, schwarz matt

Set **39,99 €**

Radschutz in Reinkultur: EDGE AL garantiert City- sowie Trekkingfahrern einen optimalen Spritzschutz auf der Straße. Die weit heruntergezogenen Radschützer aus Aluminium bieten eine hohe Stabilität, obwohl diese lediglich an drei Punkten befestigt werden müssen. Ein Gepäckträger ist für das Anbringen nicht nötig. Durch die puristische matt-schwarze Optik und das kantige Profil integriert sich EDGE AL nahezu unsichtbar am Rahmen, inkl. Zubehör und Streben.

Material: Aluminium | Gewicht: 568 g | Reifenbreite: 50 mm
Radschutzlänge vorne: 740 mm | Radschutzlänge hinten: 1200 mm



SKS BLUEMELS STYLE 65

Art.Nr.: 060-76318, 46 mm Profilbreite

Art.Nr.: 060-76319, 56 mm Profilbreite

je Set **44,99 €**

Länger geht's nicht: Das Schutzblech-Set BLUEMELS STYLE mit flexiblem Spoiler bietet einen hervorragenden Rundumschutz gegen Spritzwasser. Dank der flexiblen Sandwichkonstruktion, in der hochfeine Aluminiumstreifen in einer Kunststoff-Ummantelung eingebettet werden, ist der Radschutz extrem robust, biegesteif und korrosionsgeschützt.

Material: Kunststoff | Profilbreite: 46 mm | Reifenbreite: 1.1 - 1.6 Zoll
Radschutzlänge vorne: 890 mm | Radschutzlänge hinten: 1320 mm

SPORTERNÄHRUNG



SPORTERNÄHRUNG

Für den ambitionierten Ausdauer- und Freizeitsportler hält Ihr ZEG-Fachhändler ein umfangreiches Sortiment an unterstützenden Ernährungsprodukten für Sie parat. Lassen Sie sich unbedingt beraten!

UNSER TOP TIPP

NAMEDSPORT
SUPERFOOD



HIGHLIGHTS:

- ideal für Ihr Training
- für schnelle Energiezufuhr
- beugt Krämpfen und Muskelschmerzen vor

NAMEDSPORT Gel Total Energy, 40 ml

Energie-Gel auf Basis von Maltodextrinen, Dextrose und Fruktose, angereichert mit Natrium und Kalium. Das Gel versorgt den Sportler mit schneller und langanhaltender Energie. Besonders nützlich bei Ausdauersport, ideal vor dem und während des Trainings. Beugt Krämpfen und Muskelschmerzen vor.

Grundpreis 100 ml = 6,25 €

2,50 €

Art.Nr.: 086-00335 (40 ml)

NAMEDSPORT®
 SUPERFOOD

Stay Trained!™

Die exklusive Mischung aus Mineralsalzen, Maltodextrin und Vitaminen in HydraFit, ist zur Zubereitung eines hypotonischen, elektrolytischen Getränks (Osmolarität 190 mOsm/l) speziell entwickelt worden. Hydrafit ist die ideale Lösung, um Flüssigkeits- und Salzverluste durch starkes Schwitzen beim intensiven Training auszugleichen. Magnesium und Kalium tragen zum Erhalt der Muskelfunktion und zur Verringerung der Ermüdung bei.

**JETZT AUCH
EINZELN
ERHÄLTLICH**

FA003724033 Einzel
400g Einzel UVP 9,99 €
Grundpreis 24,98 €/Kg

FA003727011 Set
mit Elite Flasche UVP 10,99 €



PAUL LANGE & CO
BIKEPARTS AND MORE

www.paul-lange.de

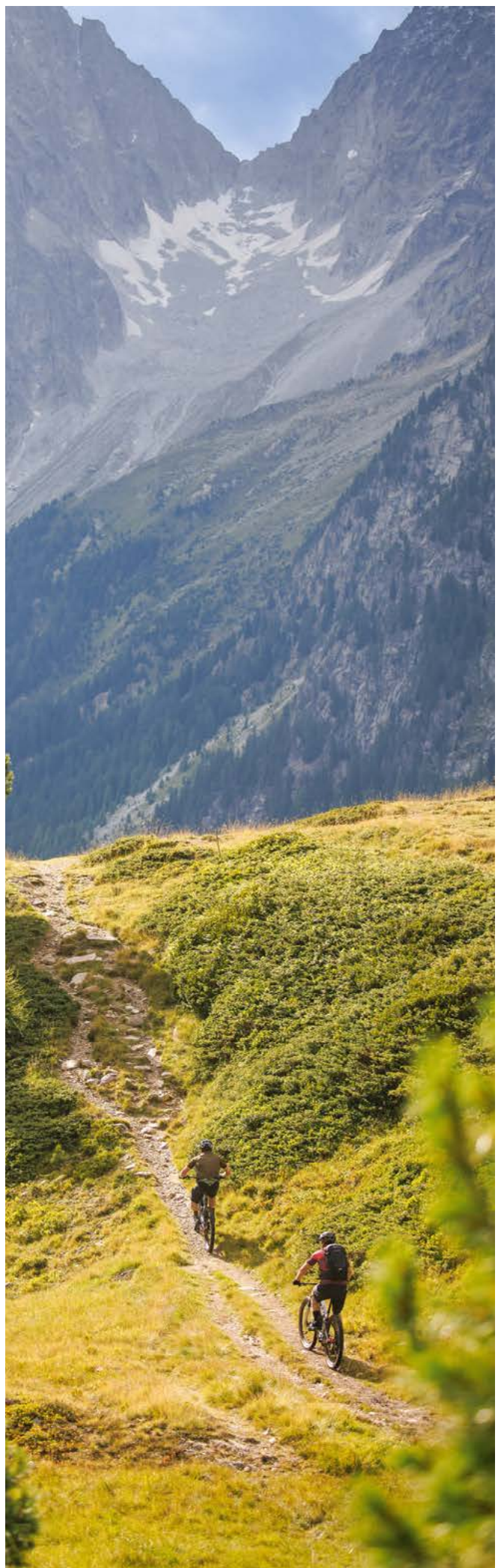



NAMEDSPORT Crunchy Protein Bar

Art.Nr.: 086-00053, Choco-Brownie, 40 g
 Art. Nr. 086-00050, Cappuccino, 40 g

je **3,00 €**
 (Grundpreis 100 g = 7,50 €)

Köstlicher Proteinriegel mit 32% Proteinanteil. Unter dem krossen Schokoladenüberzug verbirgt sich eine weiche Füllung auf der Basis von Sojaprotein- Isolat und Milchprotein-Konzentrat mit hoher biologischer Wertigkeit, was den Erhalt der Muskelmasse fördert.



weitere Geschmacksrichtungen
im Sortiment



NAMEDSPORT Energy Bar

Art.Nr.: 086-00059, Strawberry, 35 g

2,20 €
 (Grundpreis 100 g = 6,29 €)

Leckerer Energieriegel auf Kohlenhydratbasis, mit Puffreis und Frucht- mus. Ideal, um dem Sportler vor und während des Trainings Energie zu spenden.



weitere Geschmacksrichtungen
im Sortiment



NAMEDSPORT Rocky 36% Protein Bar

Art.Nr.: 086-00081, Double Choco, 50 g

3,00 €
 (Grundpreis 100 g = 6,00 €)

Köstlicher und duftender Riegel mit 36% Milch-Sojaprotein, dreilagig, mit knusprigen Sojacrispies und Schokoladenüberzug. Perfekt für einen leckeren Snack, um den kleinen Hunger zu stillen, mit niedrigem Zucker- gehalt, leicht mitzunehmen für die Erholungspause nach dem Training oder zur Steigerung der täglichen Proteinaufnahme.



weitere Geschmacksrichtungen
im Sortiment

Sportgel

Art.Nr.: 086-00330, Cola Lime 25 ml **2,00 €**
 (Grundpreis 100 ml = 8,00 €)

Energie-Gel aus der Basis von einfachen und komplexen Kohlenhydraten mit unterschiedlich schneller Freisetzung, mit D-Ribose und Isomal- tose Palatinose™ (mit niedrigem glykämischem Index) für eine ständige, schrittweise Energie- zufuhr. Zusatz von spezifischen Inhaltsstoffen, um den Körper in jeder Trainingsphase zu unter- stützen. Ideal vor und während des Trainings.



NAMEDSPORT Total Energy Shot

Art.Nr.: 086-00426, Energy Orange, 60 ml **3,00 €**
 (Grundpreis 100 ml = 5,00 €)

Bekämpft effektiv Ermüdung. Erhöht in kürzester Zeit das Energieniveau. Verbessert den Fokus und die Konzentration. Angereichert mit Koffein, Taurin und Guarana. Ideal für Ausdauersportler.



TRINKFLASCHEN & HALTER



UNSER TOP TIPP

MONKEY
LINK

HIGHLIGHTS:

- magnetisch geführt und mechanisch verriegelt
- inkl. BottleMount
- inkl. Dirt Cover



Scannen und mehr erfahren!



MonkeyBottle 600 ml
inkl. BottleMount
34,95 €



BikeBase
(Magnethalterung für Fahrradrahmen)
9,99 €



MonkeyLink ML-MonkeyBottle mit BottleMount

Art.Nr.: 050-28497, ML-MonkeyBottle 450 ml mit BottleMount, inkl. Dirt Cover

34,95 €

Auch erhältlich:

Art.Nr. 050-28502, ML-MonkeyBottle 590 ml mit BottleMount, inkl. Dirt Cover 39,95 €

Art.Nr. 050-28480, ML-MonkeyBottle 600, ohne Dirt Cover 34,95 €

Die MonkeyBottle inkl. BottleMount (flaschenseitige Magnethalterung) verfügt über ein herausragendes Befestigungssystem – magnetisch geführt und mechanisch verriegelt. Die Flasche rastet automatisch ein, sobald Sie sie über die Magnethalterung am Rahmen (BikeBase) halten. Somit sind Flasche und Halter fest verbunden. Die Entriegelung erfolgt durch seitliches Ausdrehen, Platz nach oben wird nicht benötigt. Auch für besonders enge Fahrradrahmen einsetzbar. Aus lebensmittel echtem Kunststoff, BPA-frei. Gewicht 110 g. Spülmaschinengeeignet (vorher den BottleMount entfernen). In 3 Größen und auch als Ersatzflasche erhältlich.

Ersatzflasche ohne BottleMount:

Art.Nr.: 050-28498, 450 ml 12,95 €

Art.Nr.: 050-28483, 600 ml 12,95 €

Art.Nr.: 050-28503, 590 ml 14,95 €

Zubehör:

Sollte Ihr Fahrrad noch nicht mit dem fahrradseitigen MonkeyLink Flaschenhalter

BikeBase ausgestattet sein, kann dieser auch nachträglich montiert werden:

Art.Nr.: 050-28481, BikeBase Magnethalter 9,99 €





BULLS Fly Team

Art.Nr.: 050-28923, 555 ml

Auch erhältlich:

Art.Nr.: 050-28924, 750 ml

6,49 €

7,49 €

Ultra leichte Trinkflasche, geruchsneutral, weich und beständig, von den besten Profi-Mannschaften verwendet, ergonomischer Verschluss – einfache Flüssigkeitsabgabe.

Inhalt: 550 ml



**magnetisch geführt und
mechanisch verriegelt**

inkl. BottleMount

MonkeyLink ML-MonkeyBottle 590 inkl. BottleMount

Art.Nr.: 050-28502, 590 ml

39,95 €

Ersatzflasche ohne BottleMount:

Art.Nr.: 050-28503, 590 ml

14,95 €

Zubehör:

Sollte Ihr Fahrrad noch nicht mit dem fahrradseitigen Flaschenhalter

BikeBase ausgestattet sein, kann dieser auch nachträglich montiert werden:

Art.Nr.: 050-28481, BikeBase Magnethalter

9,99 €

Ergonomisch optimiertes Design mit abgerundeten Enden – dieses bietet eine größere Rahmenkompatibilität und macht das Greifen und Befestigen an der BikeBase noch intuitiver. Der neue Deckel mit selbstschließender Membran sorgt für einen großen Wasserdurchfluss und ist dabei absolut auslauf- und tropfsicher. Dank der abnehmbaren Schmutzkappe bleibt das Mundstück auch bei hängender Montage am Unterrohr sauber. Spülmaschinengeeignet.



SKS Trinkflasche

Art.Nr.: 050-22960, transparent

4,99 €

Die Flaschen von SKS Germany sind mit einem praktischen Schraubverschluss ausgestattet, der das Einfüllen von Getränken deutlich vereinfacht. Dank des transparenten Materials haben Sie Ihren Getränkevorrat immer im Blick.

Größe: 750 ml



www.elite-it.com

ELITE Ice Fly Thermo Trinkflasche

Art.Nr.: 050-28912, smokesilver je **14,70 €**

Art.Nr.: 050-28913, blau

Eine der leichtesten Thermoflaschen der Welt, isothermische Doppelwandkonstruktion mit Isoliermaterial gefüllt, bis zu 2,5 Stunden Dämmleistung für kalte Getränke, ergonomischer Griff, geruchsneutral, BPA-frei.

Inhalt: 500 ml



www.elite-it.com

ELITE Syssa

Art.Nr.: 050-28410, silberfarben/matt

18,30 €

Das vollständig aus Aluminium hergestellte Modell Syssa im einfachen, geradlinigen Design für alle, die eine sportliche Trinkflasche auf gehobenem Niveau suchen. Ergonomisch und widerstandsfähig im Gebrauch mit stoßfester Schutzkappe. Perfekt kompatibel mit allen Trinkflaschenhaltern.

Gewicht: 76 g | Durchmesser: 70 mm | Material: Alu | Inhalt: 750 ml



ZEFAL



Ultraleicht

ZEFAL PULSE L2

Art.Nr.: 050-28703

19,95 €

Ultra-leichter Trinkflaschenhalter. Nur 18 g! Einen leichteren Flaschenhalter als den Pulse L2 werden Sie wohl kaum finden können und doch erfüllt er seine Hauptfunktion: unter allen Umständen einen guten Halt der Trinkflasche. Dieser Flaschenhalter verfügt dank seiner Zusammensetzung aus Kohlenstofffasern über bemerkenswerte mechanische Eigenschaften.

ZEFAL

ZEFAL Z Adventure Cage

Art.Nr.: 050-28705

24,95 €

Universeller Trinkflaschenhalter. Der Z Adventure Cage ist für Mehrtagestouren und Bikepacking unverzichtbar. Dieser Flaschenhalter beweist seine Vielseitigkeit, indem er alle Arten von zylindrischen Behältern aufnimmt - von Wasserflaschen über Isolierflaschen bis hin zu steifen Trinkflaschen mit großem Durchmesser, wenn Ihr Rahmen es zulässt. Gut verkeilt in einer robusten Halterung aus technischem Polyamid und festgehalten durch den breiten Hypalon-Gurt, wird Ihre Trinkflasche selbst in den unwegsamsten Geländen geschont.



ELITE
www.elite-it.com



ELITE Custom Race

Art.Nr.: 050-28509, schwarz matt/ weiß

12,50 €

Lackierte, glasfaserverstärkte Polyamid-Struktur, Gestell aus verstärktem Nylon. Anpassbarer Elastomer-Gummi passt sich an die Trinkflasche an, indem er sich erweitert und zusammenzieht. Absorbiert die Vibrationen, gewährleistet den Halt der Trinkflasche, auch bei Downhill und holprigem Gelände. Weiter Einstellbereich für alle Arten von Rahmen. Weitere Modelle wie Custom Race Glossy, Custom Race Skin und Custom Race Plus lieferbar

Gewicht: 43 g | Durchmesser: 74 mm | Material: FRP

ELITE
www.elite-it.com



ELITE Ciussi

Art.Nr.: 050-28495, schwarz

13,40 €

Klassisch und aus ultraresistenter Aluminiumlegierung. Ausgestattet mit rutschfesten seitlichen Knöpfen für einen sichereren Halt der Trinkflasche.

Gewicht: 76 g | Durchmesser: 70 mm | Material: Alu

FUXON

extrem stabil

für 1,5 Liter PET-Flasche



FUXON Flaschenhalter für PET-Flaschen

Art.Nr.: 051-28664

14,95 €

Extragroßer und leichter Aluminium-Flaschenhalter, speziell auf die Form von 1,5-Liter-PET-Flaschen zugeschnitten, einstellbare Klemme für verschiedene Passformen.

FUXON



FUXON Flaschenhalter Kunststoff

Art.Nr.: 051-28681, schwarz

5,99 €

Leichter, glasfaserverstärkter Kunststoff-Flaschenhalter. 28 g sorgen für absolut sicheren Halt und komfortable Handhabung. Kompatibel mit allen gängigen Flaschen von 400 ml – 750 ml.

Gewicht: 28 g | Material: 90% Polyamid, 10% Glasfaser

FUXON



FUXON Flaschenhalter mit Schnellspanner

Art.Nr.: 051-28663

7,99 €

Flaschenhalter aus hochwertigem Kunststoff zur Anbringung am Lenkerbügel oder Rahmen; mit Schnellspannverschluss; passend für die meisten normalen 0,7 - 1,0 Liter Flaschen.

Gewicht: 147 g

FUXON



FUXON SideLoader

Art.Nr.: 051-28685, schwarz

9,99 €

Perfekter Flaschenhalter für kleine, Fully- oder E-Bike Rahmen. Die Flasche wird sicher von der Seite eingelegt und entnommen. Der Flaschenhalter kann gedreht werden. So ist er für Links- und Rechtshänder geeignet.

Durchmesser: 70 mm | Gewicht: 39 g

TOPEAK
PREPARE TO RIDE



TOPEAK MODULA™ CAGE II

Art.Nr.: 050-28805

14,95 €

Der Bestseller von Topeak, jetzt noch einfacher zu bedienen. Die Einstellung der Klemmweite für Trinkflaschen und 0,5 l PET-Flaschen erfolgt per Knopfdruck.

Innovativer Flaschenhalter, der sich durch seine individuelle Einstellbarkeit perfekt für handelsübliche Trinkflaschen eignet. Die Einstellung erfordert lediglich einen Knopfdruck und das anschließende Zusammenschieben des Halters. Gefertigt aus Fiberglas-Composite und Aluminium.

Gewicht: 72 g | Kompatibilität: Ø 63 - 74 mm | Material: Aluminium, Fiberglas-Composite

TOPEAK
PREPARE TO RIDE



TOPEAK MODULA™ CAGE EX

Art.Nr.: 050-28803

9,95 €

Flaschenhalter, verstellbar für 0,5 Liter PET- und Standard-Trinkflaschen.

Gewicht: 52 g | Kompatibilität: Ø 51 - 73 mm | Material: Fiberglas-Composite



BULLS Flaschenhalter Fiberglas

Art.Nr.: 050-28679

7,99 €

Der Flaschenhalter, der sich an den Flaschendurchmesser anpasst. Lackierte Glasfaserverarbeitung. Regulierbares Gummi aus Elastomer, hält die Trinkflasche auch beim Downhill und bei holprigem Gelände fest. Großzügiger Einstellbereich für alle Arten von Rahmen. Absorbiert die Vibrationen.



BULLS / ELITE Cannibal

Art.Nr.: 050-28525

14,99 €

BULLS „side“-Trinkflaschenhalter, der das Einsetzen der Trinkflasche sowohl von der Seite als auch von vorne ermöglicht – mehr Bequemlichkeit und Einfachheit im Gebrauch! Geeignet für alle Rahmen, vor allem Slooping, wenn Schwierigkeiten beim Einsetzen/Entnehmen der Trinkflasche bestehen.



SKS ANYWHERE (inkl. Topcage)

Art.Nr.: 050-22955, schwarz 19,99 €

Der Flaschenhalter ANYWHERE macht seinem Namen alle Ehre. Er lässt sich überall dort am Fahrradrahmen befestigen, wo keine Bohrungen vorhanden sind. Standardmäßig ist der Flaschenhalter TOPCAGE sowie Gurte für Rahmendurchmesser bis 80 mm im Lieferumfang enthalten.

Umfang: bis 250 mm | Durchmesser: bis 80 mm



SKS Slidecage

Art.Nr.: 050-22950

9,99 €

Bei diesem leichten, hochfesten Kunststoff-Flaschenhalter ist der Name Programm. Die Flasche kann sowohl von oben als auch von der Seite eingeführt werden. Der Slidecage kann für Rechts- oder Linkshänder montiert werden.

Gewicht: 49 g



SKS Topcage

Art.Nr.: 050-22951

9,99 €

Der SKS Topcage ist ein leichter Flaschenhalter aus hochfestem Kunststoff. Die Haltearme sind flexibel und erlauben ein leichtes einstecken und rausziehen der Flasche.

Gewicht: 53 g



SKS Flaschenhalter-Adapter

Art.Nr.: 050-22953

9,99 €

Der SKS Flaschenhalter-Adapter ist durch die SKS-typische Quick-Release-Befestigung und dem einstellbaren Gurt sowohl an der Sattelstütze als auch am Vorbau oder sonst wo am Rad anbringbar. Die Winkelverstellung sorgt dafür, dass die Flasche immer optimal ausgerichtet ist.

FAHRRADSCHLÖSSER



UNSER TOP TIPP



HIGHLIGHTS:

- ZEG Exklusiv-Modell
- hohe Sicherheit durch gehärteten Stahl
- ABUS Qualitätszylinder



Scannen und
mehr erfahren!

Art.Nr.: 59536/3, 90 cm

ABUS Bordo Gelenkschloss Blue 6300/90

Faltschloss aus gehärtetem Stahl und mit einem ABUS Qualitäts-Zylinder ausgestattet. Einfacher Transport durch praktische Köchertasche, die sich wahlweise am Flaschenhalter oder mit Anti-Rutsch-Klettbandern am Rahmen befestigen lässt.

69,95 €



Security Tech Germany

BORDO™ 6500 SMARTX KEYLESS IS MORE

Komfortabel wie noch nie durch die neueste Keyless Technologie – bei gewohnt höchster Sicherheit. Mit dem BORDO 6500 SmartX Fahrradschloss wird das Smartphone zum Schlüssel. Öffnen und schließen via Bluetooth.

abus.com

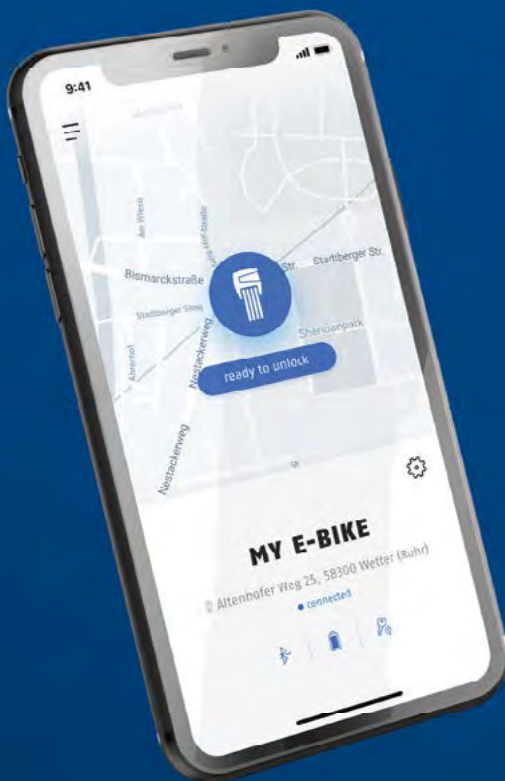

abus.com

Made in Germany



hohe Sicherheit durch gehärteten Stahl

ZEG Exklusiv-Modell

ABUS Gelenkschloss Bordo 6310/90

Art.Nr.: 49118, 90 cm

~~99,95 €**~~
84,95 €

Das Bordo verfügt über einen hochwertigen Schließzylinder für optimalen Schutz vor Manipulationen. Die 5 mm starken Stäbe und der Schlosskörper sind aus gehärtetem Stahl. Der Schlosskörper ist ebenfalls mit einem farblich abgestimmten Silikonüberzug umhüllt und schützt den Lack vor Schäden. Das Schloss verfügt über eine Anschlieblänge von 90 cm. Ebenso lässt es sich mit einer Tasche unkompliziert am Rahmen befestigen und kompakt transportieren.

90 cm lang | 5 mm Stärke Stäbe



NEU



ABUS Granit XPlus 6950M NR

Art.Nr.: 050-31855

79,95 €

Das Rahmenschloss 6950M ist eine praktische Wegfahrsperrung und passt auf alle üblichen Fahrradrahmen – komfortabel und immer dabei.

8,5 mm starker Verriegelungsbogen | Universell einstellbarer Lochabstand
ABUS XPlus Zylinder

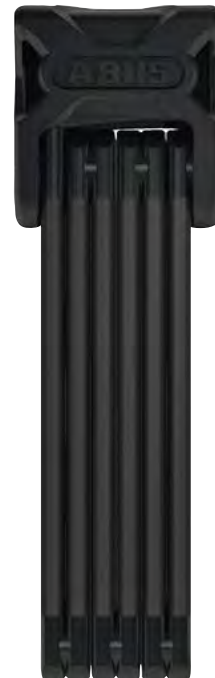

ABUS Bordo 6000K/90 SH

Art.Nr.: 050-31846

99,95 €

Stabil, kompakt, flexibel: Das Faltschloss BORDO™ 6000K ist der Nachfolger des BORDO™ 6000. Mit kleinen Veränderungen im Design und an der Ummantelung sowie einem XPlus Zylinder reiht es sich in die BORDO™ Familie ein.

5 mm starke Stäbe / 90 cm lang
ABUS XPlus Zylinder für äußerst hohen Schutz vor Manipulationen, z.B. Picking

Für alle. Das neue S-Pedelec mit
Pinion Motor.Gearbox.Unit



MADE IN
GERMANY

PINNIATO HT SPEED | 45 km/h



- Handgefertigter Alu-Rahmen
- Pinion MGU mit 960 Wh Akku
- Montiert und qualitätsgeprüft in Deutschland



ABUS Kettenschloss 4804C/75 black

Art.Nr.: 050-31824, Automatikzylinder

24,95 €

Auch günstige Räder und Kinderfahrräder werden gestohlen. Das Kettenschloss Steel-O-Chain™ 4804C ist die sichere Variante, wenn nur ein geringes Diebstahlrisiko besteht.

Länge: 75 cm | 4 mm dicke Kette



ABUS Kettenschloss Catena 6806 K Reflective

Art.Nr.: 050-31849, black

44,95 €

Das praktische Kettenschloss Catena 6806 reflective überzeugt mit einer reflektierenden Ummantelung und der bewährten ABUS Sicherheit.

Länge: 85 cm | 6 mm dicke Kette



ABUS Spiralkabel Tresor 6512C/180 black

Art.Nr.: 050-31715

29,95 €

Guter Schutz bei niedrigem Diebstahlrisiko. Ein 12 mm starkes, hochwertiges und super flexibles Spiralkabel mit Kunststoffummantelung zum Schutz vor Lackschäden.

Länge: 180 cm | 12 mm dicke Kette



inkl. Transporttasche



ABUS Rahmenschloss, Einsteckkette und Transporttasche im Set 4960 NR BK+6 K5/85+ST 5850

Art.Nr.: 112638

59,95 €

Noch mehr Schutz für Ihr Rad bietet dieses Set! Mit dem Rahmenschloss PRO TECTIC™ 4960 erleben Sie keine bösen Überraschungen, wenn Sie Ihr Fahrrad mal eben schnell unbeaufsichtigt lassen müssen.

8,5 mm starker Bügel



ABUS Spiralkabelschloss Phantom 8950/180 Tex FL
Art.Nr.: 050-31709 **59,95 €**

12 mm starkes, hochwertiges und superflexibles Spiralkabel. PVC-Ummantelung in matt-schwarzer Optik zum Schutz vor Lackschäden. Inkl. Fidlock Magnethalter für 21–80 mm.

Länge: 180 cm | 12 mm starkes Kabel



ABUS Panzerkabelschloss Steel-O-Flex Ivera 7200/85
Art.Nr.: 050-31700 **49,95 €**

22 mm starke, überlappende Stahlhülsen schützen das innenliegende Stahlkabel. Funktionale, langlebige und hochflexible Ivy-Kunstfaserrummantelung zum Schutz vor Lackschäden. Stahlhülsen, Gehäuse sowie tragende Teile des Verriegelungsmechanismus sind aus speziell gehärtetem Stahl gefertigt.

Länge: 85 cm | 22 mm starkes Kabel

ABUS Kettenschloss Tresor 1385/85
Art.Nr.: 48567, aqua, Länge: 85 cm ab **54,95 €**

Auch erhältlich:

- Art.Nr.: 050-31681, schwarz, Länge: 85 cm 54,95 €
- Art.Nr.: 48569, brown, Länge: 85 cm 54,95 €
- Art.Nr.: 48568, coral, Länge: 85 cm 54,95 €
- Art.Nr.: 48628, schwarz, Länge: 110 cm 59,95 €

Robustes Fahrradkettenschloss mit individuell einstellbarem Zahlencode und speziellem Abtastschutz gegen unbefugtes Aneignen des Zahlencodes durch Manipulation des Mechanismus. 7 mm starke Vierkantkette mit Textilschlauch zum Schutz vor Lackschäden.



ABUS Kettenschloss 8808 C
Art.Nr.: 050-31832, Länge: 85 mm ab **69,95 €**
Art.Nr.: 050-31833, Länge: 110 cm 79,95 €

Die 8808C ist die erste 8 mm Vierkantkette von ABUS, die es als praktische Combo-Variante gibt. Somit stehen massive Sicherheit, hohe Flexibilität und praktische Handhabung nicht mehr im Widerspruch zueinander.

8 mm starke Vierkantkette | Zahlencode individuell einstellbar



ABUS Kettenschloss Steel-O-Chain IVEN 8210/85
Art.Nr.: 050-31689 **74,95 €**

Die 8 mm starke Vierkantkette, das Gehäuse sowie die tragenden Teile des Verriegelungsmechanismus sind aus speziell gehärteten Stahl. Ergonomisch geformter Schlosskörper mit flexibler IVY-Kunstfaserrummantelung, die deutlich robuster als herkömmliche Schläuche ist (Abrieb, Beständigkeit im Winter, etc.). Hochwertig verbauter Schließzylinder mit bedienerfreundlichem Wendeschlüssel.

Länge: 85 cm | 8 mm starke Vierkantkette



ABUS Rahmenschloss Pro Shield 5955 NR BK

Art.Nr.: 690822

59,95 €

Der Bügel, das Gehäuse sowie tragende Teile des Verriegelungsmechanismus sind aus speziell gehärtetem Stahl gefertigt. 8,5 mm starker Verriegelungsbügel. Verschlussmechanismus zum einfachen Anschließen von Zubehör im Schlossgehäuse. 8,5 mm starker Verriegelungsbügel. Extra großer Raddurchlauf. ABUS XPlus Zylinder für hohen Schutz vor Manipulationen.



mit Alarmfunktion, sehr laut, 100 dB

intelligente Bewegungssensoren

modernes Schließzylindersystem



ABUS Bordo Alarm Gelenkschloss 6000KA/90

Art.Nr.: 050-31728, Länge 90 cm

159,95 €

Alarm-Gelenkschloss mit 5 mm starken Stäben. Die Stäbe und das Gehäuse sind aus speziell gehärtetem Stahl gefertigt. Alarmfunktion mit mind. 100 dB für 15 Sekunden, danach automatisch erneute Scharfschaltung. 3D Position Detection – erkennt Erschütterungen und kleinste Bewegungen in allen drei Dimensionen und löst den Alarm aus. Akustische Signale zeigen den Batterie- und Aktivitätsstatus an. Verbindung der Stäbe durch Spezialnieten. ABUS Plus Zylinder für hohen Schutz vor Manipulationen, z.B. Picking. Inkl. 2 Schlüsseln.

Auch in der Länge 120 cm zum Preis von 169,95 € erhältlich.



Scannen und mehr erfahren



FUXON



FUXON Zahlenkabelschloss

Art.Nr.: 051-32011

9,99 €

Das Fuxon Kabelschloss zeichnet sich durch gute Flexibilität und niedriges Gewicht aus. Es eignet sich besonders gut bei der Nutzung durch mehrere Personen. Mit 4-facher selbstwählbarer Zahlenkombination.

Länge: 80 cm | Durchmesser: 12 mm | Gewicht: 320 g

FUXON



FUXON Spiralkabelschloss

Art.Nr.: 051-32000

14,99 €

Spiralkabelschloss inkl. Halter. Messing-Schließzylinder mit 2 Schlüsseln und Quick Release (automatische Schließung). Rauchfarbenes Kabel.

Länge: 180 cm | Durchmesser: 10 mm | Gewicht: 380 g

FUXON



FUXON Spiralkabel-Zahlenschloss

Art.Nr.: 051-32006

14,95 €

Zahlenschloss mit 4-facher selbstwählbarer Zahlenkombination, inkl. Rahmenhalterung.

Länge: 150 cm | Durchmesser: 10 mm | Gewicht: 405 g

FUXON



FUXON Panzer-Kabelschloss

Art.Nr.: 051-32005

19,99 €

Panzergliederschloss extra stabil mit Universalhalter. Stahlseil mit zusätzlicher flexibler Ring-Panzerung, leichter Transport und Handling, Sicherheitskopf mit Staubkappe.

Länge: 180 cm | Durchmesser: 22 mm | Gewicht: 855 g



FUXON

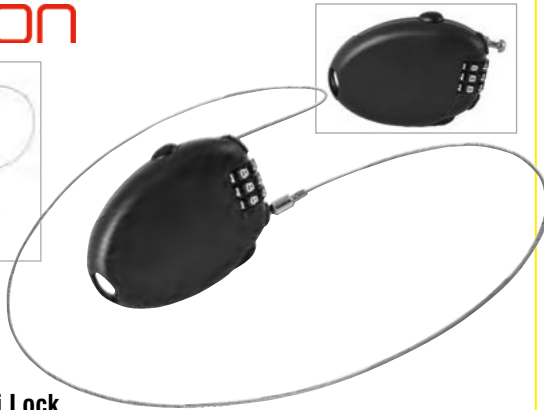

FUXON Mini Lock

Art.Nr.: 051-32016, schwarz
Art.Nr.: 051-32017, weiß

je **14,95 €**

Einziehbar per Knopfdruck, die 3-fache, frei programmierbare Zahlenkombination des Schließzylinders ist jederzeit änderbar. Perfekt um Schutzhelme oder Taschen zu sichern.

Länge: 73 cm | Durchmesser: 1,6 mm | Gewicht: 50 g

FUXON



FUXON Textilkabelschloss

Art.Nr.: 051-32019

14,99 €

Extreme Sicherheit durch die Textilumhüllung, spezielle Fasern erschweren das Durchtrennen mit Bolzenschneider oder Säge. Zusätzlich schützt die Ummantelung gegen Kratzer und Lackschäden.

Länge: 120 cm | Durchmesser: 13 mm | Gewicht: 290 g

FUXON



FUXON Einsteckkette

Art.Nr.: 051-32020

29,95 €

Die Fuxon Einsteckkette wird in Kombination mit einem AXA Victory, Defender oder Solid Plus Ringschloss angewandt, um Ihr Fahrrad zu sichern.

Gewicht: 730 g

FUXON



FUXON U-Lock

Art.Nr.: 051-32018

19,95 €

Stabiles Stahl-Bügelchloss der Marke FUXON inkl. Rahmenhalterung und 2 Schlüssel. Dank der Gummiummantelung entstehen am Fahrrad keine Beschädigungen.

Länge: 320 mm | Breite: 180mm | Durchmesser: 13 mm | Gewicht: 1300 g



AXA BIKE SECURITY

AXA-Sicherheitsklasse: 14



AXA Victory

Art.Nr.: 050-31271 **51,95 €**

Die AXA Victory ist der neue Standard des Rahmenschlosses. Es ist ein voll verschweißtes Rahmenschloss. Das Schloss verfügt standardmäßig über einen voll integrierten Ring, der die beiden Montagepunkte abdeckt. Durch die ergonomische Formgebung des Schlosses sind sowohl der Schlüssel als auch die Plug-In-Kette immer in Reichweite. Moderne Schweißtechnologie aus dem Automobilbereich wurde erstmals auf Fahrradschlösser angewandt. Der Schlüssel ist in geöffnetem Zustand abziehbar.

Länge: 160 mm | Breite: 145 mm | Höhe: 25 mm | Öffnung: 58 mm | Gewicht 630 g

AXA BIKE SECURITY

AXA-Sicherheitsklasse: 10



AXA Solid Plus

Art.Nr.: 050-31286 **38,95 €**

Hochwertiges Rahmenschloss mit extra breiter Öffnung und der Möglichkeit ein Plug-In-Kabel oder eine -Kette in die Seite des Schlosses zu stecken und damit Ihr Fahrrad mit einem festen Objekt zu verbinden. Bietet optimalen Schutz durch den Anti-Bohr-Zylinder und den gehärteten Stahlbügel. Der ergonomische Bedienknopf und der praktische Online-Schlüsseldienst bieten Ihnen hohen Komfort. Standardmäßig wird dieses mit dem flexiblen Befestigungsset montiert, das auf jedes Rahmenrohr anwendbar ist.

Länge: 150 mm | Breite: 150 mm | Höhe: 30 mm | Öffnung: 58 mm | Gewicht: 670 g

AXA BIKE SECURITY

AXA-Sicherheitsklasse: 15



**AXA
Newton PI 150/10**

Art.Nr.: 050-31192 **23,95 €**

Das AXA Newton Plug-In-Kabel wird in Kombination mit dem Ringschloss AXA Solid Plus angewandt. Durch die sehr kompakten Maße und die universale Rahmenhalterung ist das Newton Plug-In einfach anzuwenden und einfach aufzubewahren. Das Newton Plug-In bietet Ihnen einen zusätzlichen Schutz vor Diebstahl, weil Ihr Fahrrad an ein festes Objekt, wie eine Straßenlaterne oder einen Zaun, verankert wird.

Länge: 150 cm | Einrastbolzen: 10 mm | Gewicht: 400 g

AXA BIKE SECURITY

AXA-Sicherheitsklasse: 15



AXA RLC 140 Plus

Art.Nr.: 050-31302 **35,95 €**

Das AXA RLC Plus 140 wird in Kombination mit einem AXA Defender, Solid Plus, Fusion oder Victory Ringschloss angewandt, um Ihr Fahrrad zu sichern. Das RLC 140 Plus verfügt über einen 10 mm dicken Steckstift aus gehärtetem Stahl. Die Kette sichert Ihr Fahrrad an ein festes Objekt wie einen Laternenpfahl oder einen Zaun. Anmerkung: Das Schutzniveau gilt nur in Kombination mit einem AXA Fusion, AXA Victory, AXA Defender oder AXA Solid Plus Ringschloss.

Länge: 140 cm | Einrastbolzen: 5 mm | Gewicht: 1010 g



AXA BIKE SECURITY

AXA-Sicherheitsklasse: 7



AXA Absolute C5-90 Code

Art.Nr.: 050-31297

40,95 €

Die Absolute C5-90 Code ist eine Kette für den Alltag, besonders geeignet, um Ihr Fahrrad kurz bis mittelfristig zu parken oder als zweites Schloss. Die Absolute nutzt einen praktischen integrierten Schlosskopf mit automatischer Click-In-Funktion. Der 4-ziffrige Code ist persönlich einstellbar, was im Gebrauch sehr praktisch ist.

Länge: 90 cm | Durchmesser Kettenglied: 5 mm | Gewicht: 60 g

AXA BIKE SECURITY

AXA-Sicherheitsklasse: 7



AXA Absolute 5-110

Art.Nr.: 050-31268

40,95 €

Die Absolute 5-110 ist eine Kette für den Alltag, besonders geeignet, um Ihr Fahrrad kurz bis mittelfristig zu parken oder als zweites Schloss. Die Absolute nutzt einen praktischen integrierten Schlosskopf mit automatischer Click-In-Funktion. Das bedeutet, dass Sie den Schlüssel nicht drehen müssen, um das Schloss abzuschließen. Der Zylinder wird mit einer Abdeckhaube geschützt, sodass Feuchtigkeit und Schmutz keinen direkten Zugang zum Zylinder haben. Dies wirkt sich positiv auf die Beständigkeit Ihres Schlosses aus. Die starke Polyesterhülle schützt Ihr Fahrrad gegen Beschädigung. Inklusive 2. Wendeschlüssel.

Länge: 110 cm | Durchmesser Kettenglied: 5 mm | Gewicht: 850 g

WERKZEUG & REPARATURBEDARF



UNSER

TOP ANGEBOT



HIGHLIGHTS:

- 3 Drehmomentstufen
- 4 Aufsätze
- einfache Handhabung



Scannen und
mehr erfahren!



BULLS Drehmomentschlüssel

Art.Nr.: 091-37294, schwarz/ rot

Ein zuverlässiger Drehmomentschlüssel ist ein unabdingbares Hilfsmittel bei Reparatur- und Montagearbeiten am Fahrrad und darf in keiner Werkstatt fehlen. Nicht nur bei Anbauteilen aus Carbon ist die Einhaltung des vom Hersteller vorgegebenen Drehmoments (in Newtonmeter = Nm) von entscheidender Bedeutung für die Sicherheit. Das richtige Anzugsmoment stellt sicher, dass das Material nicht überlastet wird und die Verbindung fest genug ist. Der BULLS Drehmomentschlüssel umfasst 3 Imbusaufsätze mit je 3/4/5mm und einem T25 Torx Aufsatz.

Auch erhältlich mit Kettler Logo in Schwarz/Grün: Art.Nr.: 091-37295

je

~~34,95 €*~~

19,95 €

Art.Nr.: 091-37294, schwarz/ rot



FUXON



FUXON Freilauf-Abzieher

Art.Nr.: 091-37278, für Campagnolo
Art.Nr.: 091-37279, für Shimano HG m. Pin

je **19,95 €**

Fuxon Kassetten-Abzieher zum Lösen bzw. Befestigen des Verschlussrings der Kasette.

FUXON



FUXON Kassettenabnehmer 5-12fach Kassetten

Art.Nr.: 091-37280

19,95 €

Fuxon Kassettenabnehmer, 10 - 19 Zähne, 5 - 12fach Kassetten.

FUXON



FUXON Cable Cutter

Art.Nr.: 091-37286

19,95 €

Ein Kabelschneider, entwickelt für Athleten und Heimwerker. Hergestellt aus wärmebehandeltem Edelstahl für Härte und Langlebigkeit. Die Schneidbacken sind scharf und stark für einen sauberen Schnitt. Integriertes Formwerkzeug zur Reformierung der Gehäuseenden und eine Gehäuseklemmzange für Kabelenden.

FUXON



FUXON Abzieher

Art.Nr.: 091-37277, Abzieher für Shimano Hollotech II, FSA, Truvativ
Art.Nr.: 091-37275, für Shimano, Truvativ, Sram, ISIS
Art.Nr.: 091-37276, Abzieher für Bosch Active Line Plus/Brose

19,95 €

29,95 €
29,95 €

FUXON



FUXON Fits for Active Line, Performance u. CX

Art.Nr.: 091-37288

19,95 €

Passend für Bosch Active Line, Performance Line und CX Line. Zum Festziehen oder Lösen von Spidersicherungsringen zum Entfernen und Montieren von Kettenblättern. Kompatibel mit Bosch Active- / Performance Line E-Bike-Modellen ab 2014.



FUXON



FUXON 4 in 1 Pedalschlüssel 15 mm mit H5M

Art.Nr.: 091-37289

14,95 €

4 in 1 multifunktionaler Pedalschlüssel, 15 mm Pedalschlüssel, 5 mm Inbusschlüssel, Staubschutzkappenwerkzeug, Plattenbolzen zur Montage/ Demontage der Kurbel.

FUXON



FUXON Kettennieter 6-12-Fach

Art.Nr.: 091-37290

24,95 €

Universal-Kettennieter für alle 6 - 12-fach, Singlespeed sowie 3/32-3/16 Zoll Ketten.

FUXON



FUXON Kassetten-/E-Bike Kettenblattabnehmer

Art.Nr.: 091-37293

24,95 €

Kassettenabnehmer und Kettenblattabnehmer in einem Werkzeug.

FUXON



FUXON 4 in 1 Einpresswerkzeug für Tretlager

Art.Nr.: 091-37292

69,95 €

Neue Art der Montage und Demontage der B.B Pressfit Innenlager. 4 in 1, passend für BB86 / BB90 / BB92 (24 mm), BB30 (30 mm), SRAM GXP (22 / 24 mm), DUB (28,99 mm).

18 Funktionen



TOPEAK HUMMER™ 2

Art.Nr.: 090-37600

24,95 €

Hochwertiges Mini-Tool mit 18 Funktionen, CrMo-Kettenniete und zwei modularen, im Gehäuse integrierten, Reifehebern. Die perfekte Wahl für Rennräder und Mountainbikes. Inbus®-Schlüssel: 2/2,5/3/4 (2x)/5/6/8 mm, Torx®-Bits: T25, Schraubendreher: 2 Phillips + Flachkopf, Speichenschlüssel: 14G (3,4 mm), 15G (3,2 mm).

Werkzeugmaterial: Chrom-Vanadium-Stahl | Maße: 9,5 x 4,4 x 2,6 cm | Gewicht: 167 g

23 Funktionen



TOPEAK MINI 20 PRO

Art.Nr.: 090-37613, schwarz (auch in silber- und goldfarben erhältlich)

39,95 €

23 Funktionen elegant in einem Aluminiumgehäuse vereint. T10 und T25 Torx®-Schlüssel eignen sich für Reparaturen an hydraulischen Bremsanlagen. Das ideale Werkzeug für Ausdauerrennen, Training und Touren. Inbus®-Schlüssel: 2-L / 2,5 / 3 (2x) / 4 / 5 / 6 / 8 / 10 mm, Schraubendreher: 2 Phillips + Flachkopf, Speichenschlüssel: 14G (3,4 mm), 15G (3,2 mm), Mavic® M7, SHIMANO® 4,3 mm, Kettenniete 1, Kettenfixierhaken, Reifenheber, Flaschenöffner mit Speichenhalter, Nietstiftbrecher, Werkzeugvorspannung einstellbar, inkl. Neoprentasche.

Nicht kompatibel für Campagnolo 11fach Hollow Pin Kettenwerkzeugmaterial: Chrom-Vanadium-Stahl | Maße: 7,6 x 4,2 x 1,8 cm | Gewicht: 151 g

31 Funktionen



TOPEAK ALIEN™ 2

Art.Nr.: 090-37612

49,95 €

31 Funktionen lassen sich aus dem leichtem, zweiteiligen Gehäuse entfalten. Maulschlüssel: 8/10/15 mm, 2x Reifenheber, Nietstiftbrecher, Luftblasdorn, größerer Hebel, Fach für zwei Nietstifte, Kettenniete 2, Werkzeugsperre, Ringschlüssel: 9 mm, Inbus®-Schlüssel: 2-L/2,5/3/4/5/6/8/10 mm, Torx®-Schlüssel: T25, Schraubendreher: 2 Phillips + Flachkopf, Speichenschlüssel: 14G (3,4 mm), 15G (3,2 mm), inkl. Neoprentasche.

Kompatibel mit Single- und Multi-Speed-Ketten bis 12fach Werkzeugmaterial: Chrom-Vanadium-Stahl | Maße: 86 x 43 x 41 mm | Gewicht: 290 g

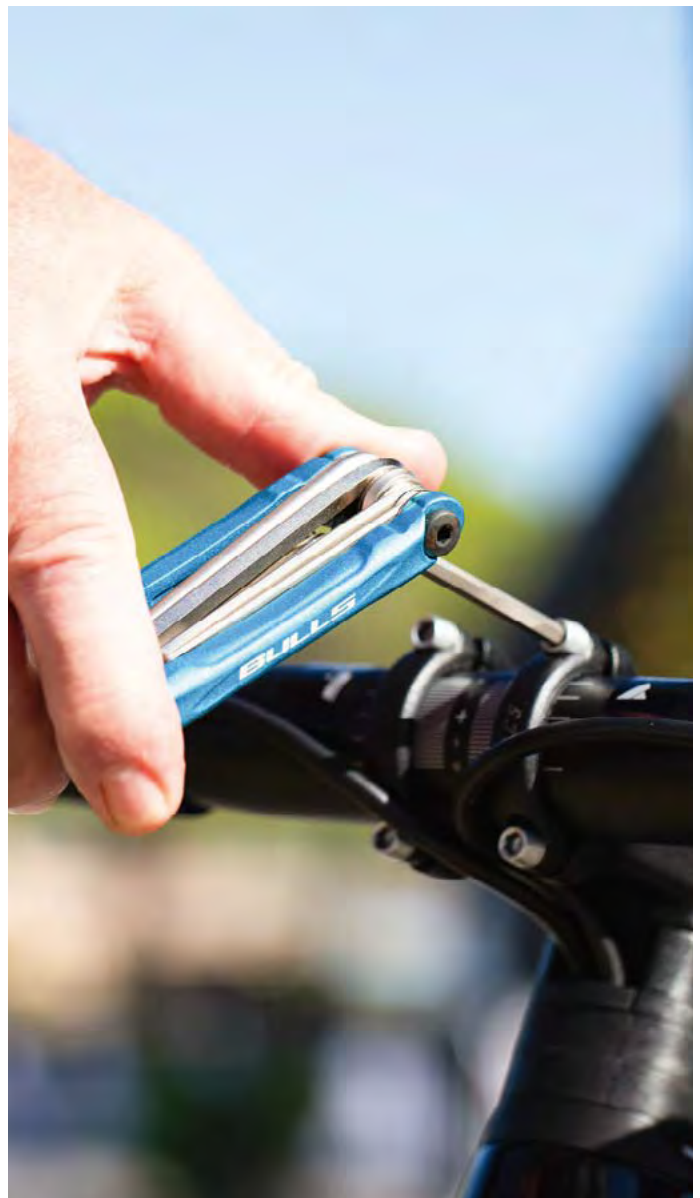



10 Funktionen



BULLS Werkzeug mit 10 Funktionen

Art.Nr.: 091-37355

16,99 €

Multifunktionswerkzeug mit 10 Funktionen, ideal für daheim und unterwegs. Bestehend aus: 6-kant Schlüssel 2/3/4/5/6 und 8 mm, Schraubendreher-Schlitz, Kreuzschlitz und Torx®.



BULLS Werkzeug mit 20 Funktionen

Art.Nr.: 091-37357

24,95 €

Multifunktionswerkzeug mit 20 Funktionen, ideal für daheim und unterwegs. Bestehend aus: 6-kant Schlüssel 2/3/4/5/6 und 8 mm, Speichenschlüssel, Maulschlüssel, Kettenietendrücker, Schraubendreher-Schlitz, Kreuzschlitz und Torx®.

FUXON

27-teilig



FUXON Werkzeugkoffer 27-teilig

Art.Nr.: 090-37093

149,95 €

Reparieren wie ein Profi! Ausgestattet mit Präzisions-Werkzeugen aus Top-Material und für sämtliche Reparaturarbeiten am Fahrrad geeignet.

Inhalt: 3 Reifenheber | 1 Kettennietausdrücker | 1 Kettenblattschraubenschlüssel
1 Kabelzange | Sechskantschlüssel Set (7 Stück) 2/2,4/3/4/5/6/8 mm
4 Nabenkonusschlüssel 13/14/15/17 mm | 1 x 2-in-1 Kurbelarmabzieher
1 Schraubkranzabzieher | 1 T-Griff-/Torx®-Schlüssel | 1 Freilaufschlüssel
1 Tretlagerschlüssel | 1 Pedalschlüssel (15 mm)
3 Speichenschlüssel (0/127/0/130/0/136 Zoll).

FUXON

42-teilig

inkl. Kabelschneider

FUXON Werkzeugkoffer 42-teilig

Art.Nr.: 091-37291

259,95 €

Kettenverschleißmesslehre, professioneller Bowdenzugschneider, Kettenblattmutter-Schlüssel mit Kurbelschlüssel inkl. Ringschlüssel 9 mm und 10 mm, 6 x Innensechskant 2/2,5/3/4/5/6 mm, Speichennippelschlüssel 0,127 Zoll (3,2 mm), 0,130 Zoll (3,3 mm), 0,136 Zoll (3,5 mm), 2 x Reifenheber, universal Kettennietendrücker, 2 in 1 Gliederzange zum schnellen und einfachen Ein- und Ausbau der Kette, Freilaufschlüssel, Innenlagerwerkzeug, 4 in 1 Kurbelwerkzeug, Montage und Demontagewerkzeug, Kassettenabnehmer, Schraubenschlüssel/Kurbelmontagewerkzeug, 15 mm Pedalschlüssel, B.B. Schraubenadapter, Drehmomentschlüssel Zoll 2-24NM, Adapter: 8 mm Innensechskant 1/2 Zoll, 4-8 mm Innensechskant Halter: 4 Stück Torx® Schlüssel T15/T20/T25/T30.



ANZEIGE

VAR

VARTOOLS.COM



Consumer Line

Profi-Werkzeug für die heimischen vier Wände



VAR-PREMIUMWERKZEUGE

Pedalschlüssel // Innenlagerschlüssel
Kettenpeitsche // Verschlussringwerkzeug
Kettennietdrücker // Innensechskant- und
Innenrundschlüssel



UNSER TIPP

Alle Hersteller geben für jede Schraubverbindung an einem Fahrzeug den entsprechenden Anzugswert an. Und das aus nur einem Grund: SICHERHEIT.

Der beste Weg dies zu tun, ist ein Präzisionswerkzeug (Drehmomentschlüssel) zu verwenden, um den genauen Anzugswert der Schraubverbindung zu gewährleisten. Nicht zu locker, nicht zu fest, eben genau richtig!



FUXON

FUXON Drehmomentschlüssel

Art.Nr.: 091-37241

84,95 €

Mit dem Fuxon Drehmomentschlüssel hat man ein sehr gutes Werkzeug bei der Hand, um speziell auch empfindlichere Teile aus Carbon sicher zu montieren. Einstellbereich von 2 bis 24 Nm. Inklusive 6-kant Set von 3/4/5/6/8/10 mm sowie ein T25 Torx®.



FUXON



FUXON Doppelter Konusschlüssel

Art.Nr.: 091-37026

9,99 €

Doppelter Konusschlüssel 13/14/15 und 16 mm, z.B. für Naben (Satz von 2 Stück).



FUXON



FUXON Hochwertiger Schalenschlüssel

Art.Nr.: 091-37240

14,99 €

Hochwertiger Tretlager Schalenschlüssel zur Montage und Demontage des Konterrings. Passend für fast alle gängigen Tretlager.



FUXON



FUXON Verstellbarer Stirnloch-Stiftschlüssel

Art.Nr.: 091-37067

7,99 €

Passend für linke Tretlagerschale mit Löchern, Stifte auswechselbar, nur zum Gegenhalten beim Kontern gedacht.

FUXON



FUXON Innenlagerwerkzeug für Shimano + ISIS

Art.Nr.: 091-37064

14,95 €

Sehr praktisches Werkzeug, das sich für SHIMANO-Innenlager und die immer häufiger eingesetzten ISIS-Innenlager verwenden lässt.

FUXON



FUXON Bremsscheiben Richtwerkzeug

Art.Nr.: 091-37251

17,95 €

Praktischer Helfer zur schonenden Justierung verbogener oder beschädigter Bremsscheiben. Dieses Richtwerkzeug bietet zwei unterschiedliche tiefe Justierschlitze. Handgriff mit komfortablem Vinylüberzug.

FUXON



FUXON Innenlagerschlüssel

Art.Nr.: 091-37218

17,95 €

Der Schlüssel wird zur (De-) und Montage von SHIMANO Hollowtech II, Truvativ, FSA Magaexo, Campagnolo Ultra-Torque und vielen anderen Tretlagern mit Außenlagern zur Einstellung der Kurbel verwendet. Eine Seite des Schlüssels betätigt die Nuten der Tretlagerschalen, die anderen betätigen 8 interne Kerben der Kurbelarm-Justierkappe.



MARWI

MARWI Freilaufabzieher

Art.Nr.: 090-37023

Freilauf-Zahnkranzabnehmer für SHIMANO HG 20.

12,99 €



MARWI

MARWI Steuerkopfschlüssel

Art.Nr.: 090-37025

Steuersatzschlüssel für die (De-) Montage und Einstellung von Steuerstäben. Bitte beachten Sie, dass zum Abkontern des Gewindesteuersatzes zwei Schlüssel einer Maulweite benötigt werden. In Maulweite 30–32 mm (1 Zoll-Steuersatz) oder 36–40 mm (1 1/8 Zoll-Steuersatz).

12,99 €



MARWI

MARWI Zahnkranzabzieher mit Stift

Art.Nr.: 090-37024

Kassetten-Abnehmer mit Zentrierpinne (Typ SHIMANO). Durch den stabilen und langen Führungsstift wird das Aufdrehen der Abschlussmutter vereinfacht und die Abrutschgefahr verringert. Passend für Shimano HG/IG Zahnkränze.

12,99 €





SHIMANO



SHIMANO Kurbelmontagewerkzeug

Art.Nr.: 090-39132

4,95 €

Werkzeug zur Montage bzw. Drehmontage der linken Kurbelschraube von SHIMANO Hollowtech-II/2-Piece Kurbeln.

FUXON



FUXON Kurbel-Abzieher

Art.Nr.: 091-37019

7,99 €

Kurbel-Abzieher für Octalink oder ISIS Innenlager.

FUXON



FUXON Professional Pedalschlüssel

Art.Nr.: 091-37230, 15 mm

12,99 €

Zum Abschrauben alter Pedale passen gewöhnliche Gabelschlüssel meistens nicht, da diese breiter sind als der Abstand zwischen Pedal und Kurbelarm. Daher benötigt man einen speziellen Pedalschlüssel.



FUXON



FUXON Professional Zahnkranzabnehmer

Art.Nr.: 091-37231

14,99 €

Der Zahnkranzabnehmer mit Kette ist ein unverzichtbares Werkzeug beim Austausch der Zahnkranzritzel am Hinterrad.

FUXON



FUXON Kettennietendrucker

Art.Nr.: 091-37243

14,99 €

Kettennietendrucker für HG, IG und UG Ketten. Kette einlegen und einfach drehen, schon wird die Niete heraus gedrückt. Langer, leicht zu bedienender Hebel, lässt sich präzise auf die Kettengröße einstellen und hat einen rutschfesten Griff.

SHIMANO



SHIMANO Kettennietendrucker

Art.Nr.: 090-39128

48,95 €

SHIMANO Kettennietendrucker zum Öffnen und Schließen von SHIMANO 6-/7-/8-/9-/10-/11-fach Ketten.

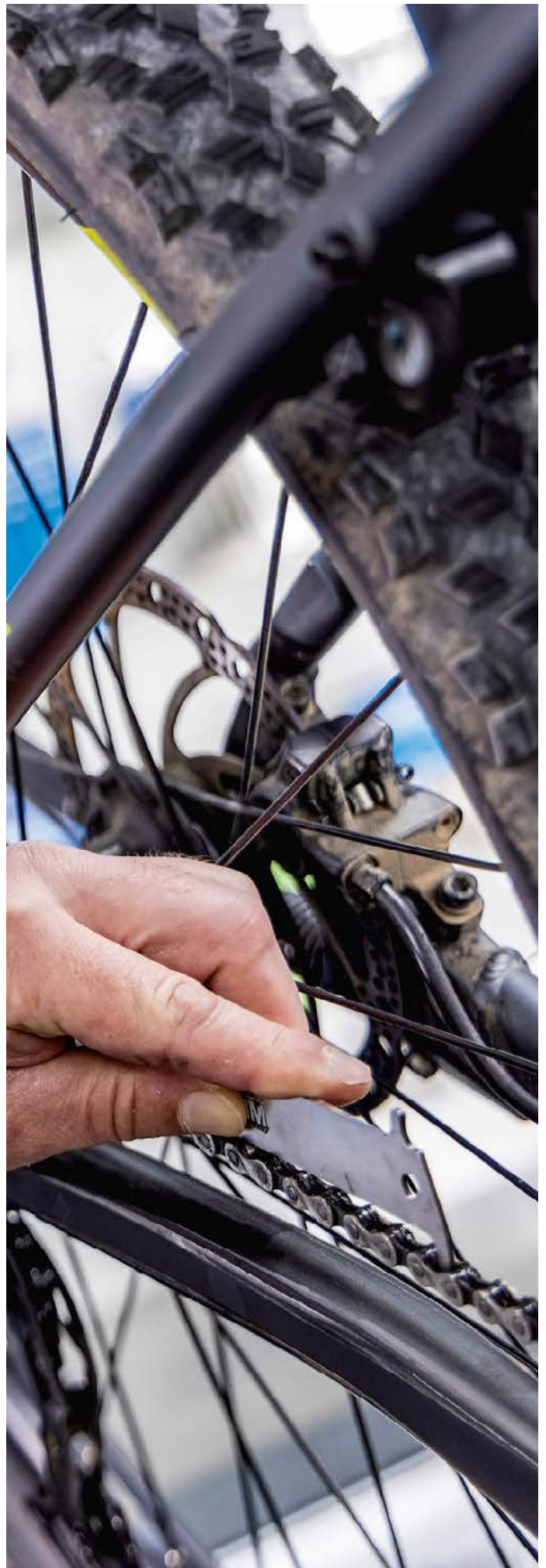

B&W

Cases of Success



E-Bike Akkus richtig transportieren & aufbewahren!



battery.case
908.8

Bis zu
2 Akkus
befördern!

battery.case
908.16

Bis zu
4 Akkus
befördern!



Schützt vor
Bränden



Höchstmögliche
UN Sicherheits-
zertifizierung
ADR P908 zur
Beförderung von
Akkus per Landfracht.



Verhindert
den Austritt
toxischer
Gase

Trage oder rolle deine
E-Bike-Akkus sicher mit dem
neuen Stahlplatten
Verschlussystem von
B&W - zertifiziert für den
internationalen Transport
von defekten Li-Ion-Akkus.

PAUL LANGE & CO
BIKEPARTS AND MORE

www.paul-lange.de



Mikrofaser Tuch

Art.Nr.: 080-22285, 40 x 40 cm

1,89 €

Hochwertiges Mikrofaser Tuch, 40 x 40 cm, weich und griffig, waschbar.

FUXON



FUXON Bürste breit

Art.Nr.: 091-37216

6,99 €

Professionelle breite Reinigungsbürste aus verstärktem Kunststoff mit ergonomischem Griffprofil. Lange, flexible Borsten für saubere Reinigung aller verschmutzten Stellen und Teile am Rad.

FUXON

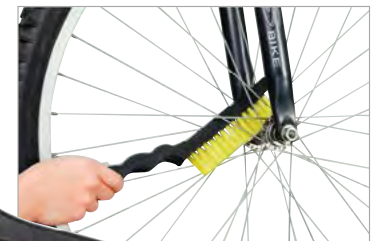

FUXON Bürste schmal

Art.Nr.: 091-37215

6,99 €

Professionelle schmale Reinigungsbürste aus verstärktem Kunststoff mit ergonomischem Griffprofil. Lange, flexible Borsten für saubere Reinigung aller verschmutzten Stellen und Teile am Rad.

FUXON



FUXON Bürste für Kettenblätter

Art.Nr.: 091-37235

6,99 €

Mit den besonders langen Borsten bekommt man selbst den größten Dreck aus dem Ritzel-Paket oder den Kettenblättern.

SCHWALBE⁺



SCHWALBE Reifenheber-Set

Art.Nr.: 090-39083, 3er Set

Set **4,90 €**

Die Form und Oberfläche des Reifenhebers macht die Montage und Demontage eines Reifens noch angenehmer. Besonders hilfreich ist dieser Reifenheber bei schwierigen Montagevorgängen. Du kannst ihn auf der Felge einklipsen und damit den bereits montierten Bereich des Reifenwulstes fixieren. Dieser rutscht dann nicht mehr heraus, während du den letzten Abschnitt über die Felge hebelst.

FUXON

extra lang



FUXON Reifenheber

Art.Nr.: 091-37284, 2er Set

Set **8,99 €**

Reifenheber in sehr langer Ausführung. Die neuen extra-langen Reifenheber eignen sich besonders für Tubelessreifen, aber auch für alle anderen. Durch den längeren Reifenheber kann die größere Hebelwirkung optimal ausgenutzt werden, um den Reifen aus der Radfelge zu montieren. Eine professionelle Anwendung ist durch den extrem bruchresistenten Kunststoff gewährleistet.

FUXON



FUXON Laufrad-Zentrierständer

Art.Nr.: 091-37068

99,95 €

Für alle Laufräder von 20–28 Zoll geeignet. Dieser Zentrierständer erfreut sich großer Beliebtheit, da er durch den Einsatz besonders leichter Materialien und der praktischen Klappscharniere sehr gut zu transportieren ist und im aufgeklappten Zustand überall sicher steht.

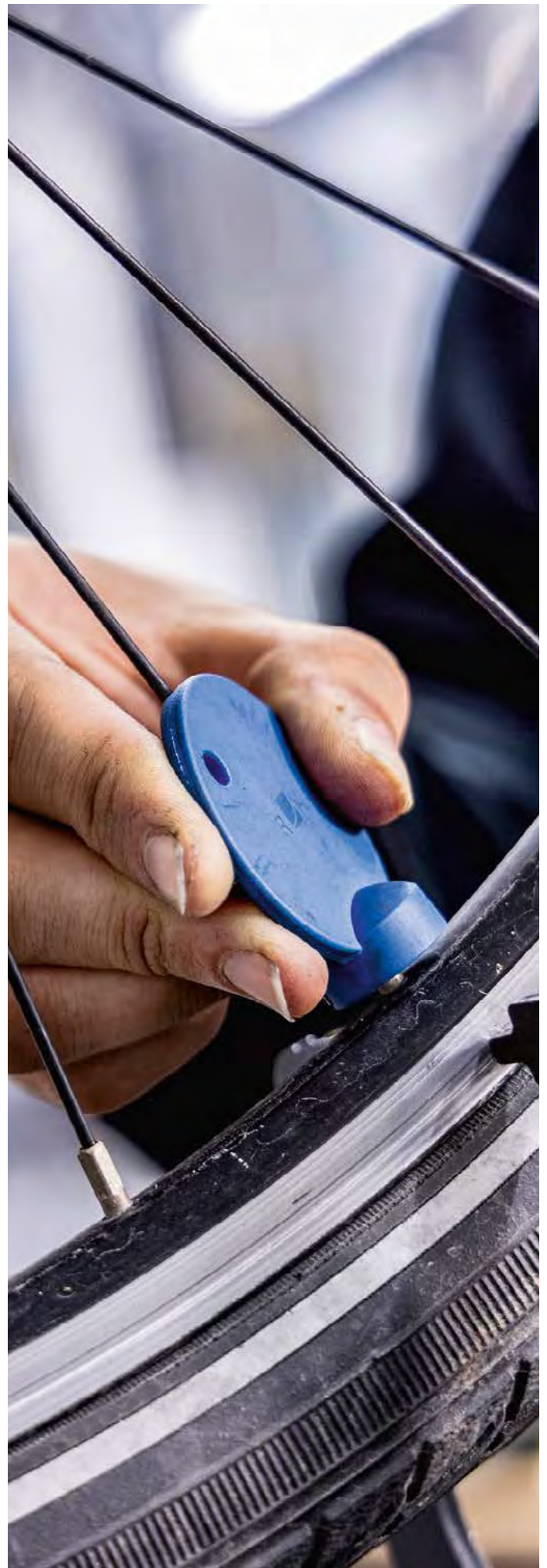

PFLEGE MITTEL



UNSER TOP TIPP

F^{BIO}100



HIGHLIGHTS:

- biologisch abbaubar
- rückstandsfreie Reinigung
- pH-neutral



Scannen und
mehr erfahren!

DR WACK F100 Bio Fahrradreiniger

Art.Nr.: 080-22532, 750 ml

Kaltreiniger oder säurehaltige Reiniger stellen für Material, Gesundheit und Umwelt größte Probleme dar - hier greift die Bio-Formel!

19,99 €

(Grundpreis 1 L = 26,65)



**DR. WACK
F100 eBike-ÖL**

Art.Nr.: 080-22409, 50 ml Tropfflasche **9,99 €**
(Grundpreis 100 ml = 19,98 €)

Auch erhältlich:
Art.Nr.: 080-22408, F100 eBike-ÖL,
100 ml Sprühflasche **14,99 €**

Für Kette und E-Kontakte! Jetzt noch weniger Reibung und Verschleiß. Starke Haftwirkung, auch bei hohen Belastungen. Wasserverdrängung: Verhindert Korrosion an elektrischen Steckkontakten. Minimiert Akku-Selbstentladung durch Verhinderung von Kriechströmen. Erhöht die Akku-Lebensdauer.



**DR. WACK
F100 Kettenöl**

Art.Nr.: 080-22410, 50 ml Tropfflasche **9,99 €**
(Grundpreis 100 ml = 19,98 €)

Auch erhältlich:
Art.Nr.: 080-22415,
F100 Kettenöl Tropfflasche, 100 ml **15,99 €**
Art.Nr.: 080-22404, F100 Kettenöl, 100 ml **14,99 €**
Art.Nr.: 080-22403, F100 Kettenöl,
300 ml Sprühflasche **19,99 €**
(Grundpreis 1 Liter = 66,63 €)

Garantiert durch PTFE-Zusatz extreme Leichtgängigkeit aller beweglichen Teile. Höchster Verschleißschutz. Reduziert benötigten Kraftaufwand deutlich. Top Korrosionsschutz. Hohe Kriech- und Haftwirkung. Reduziert Geräuschentwicklung der Kette.



**DR. WACK
F100 Trocken Schmierstoff**

Art.Nr.: 080-22427, 50 ml **9,99 €**
(Grundpreis 100 ml = 19,98 €)

Auch erhältlich:
Art.Nr.: 080-22426, 100 ml **14,99 €**

Sorgt für perfekten Leichtlauf und saubere Kette. Transparenter Hybrid-Film legt sich als trockene und zugleich flexible Schutzschicht auf Kette, Kettenblatt und Zahnkranz.

DR. WACK F100 Matt-Pflege Spray

Art.Nr.: 080-22413, 250 ml **13,99 €**
(Grundpreis 1 Liter = 55,96 €)

Erhält den originalen Matteffekt und bietet langen Schutz vor Umwelteinflüssen, wie Regen, UV-Strahlung usw. Wirkt wasser- und schmutzabweisend. Auch zur Pflege von anderen matten Gegenständen, z.B. Helmen, geeignet.



DR. WACK F100 Schutz- und Pflegeöl

Art.Nr.: 080-22405, 300 ml **15,99 €**
(Grundpreis 1 Liter = 53,30 €)

Dauerhafter Korrosionsschutz, Pflege, Reinigung und Glanz. Durch geprüfte Materialverträglichkeit auf sämtliche Oberflächen aus Metall, Kunststoff, Carbon (z.B. Rahmen und Anbauteile) aufzutragen.



**DR. WACK
F100 Express-Pflege**

Art.Nr.: 080-22428, 500 ml **17,99 €**
(Grundpreis 1 Liter = 35,98 €)

Ideales Zubehör:
Art.Nr.: 080-22418, F100 DAS TUCH (Mikrofaser Tuch) **9,99 €**

Schnelle Reinigung ohne Wasser zwischendurch und überall. Wasserlose Reinigung auch ideal für E-Bikes. Schonende Reinigung und Pflege in einem Arbeitsgang. Bestens für Mattlack geeignet. Konserviert den Lack, schützt vor Witterungseinflüssen und reduziert die Schmutzanhaftung.



DR. WACK F100 Bio Kettenreiniger

Art.Nr.: 080-22534, 150 ml

11,99 €

(Grundpreis 100 ml = 7,99 €)

Der säurefreie Reiniger greift auch empfindliche Oberflächen nicht an und ist daher auf allen Ketten sowie Antriebs- und Schaltungskomponenten einsetzbar. Nachhaltig und umweltfreundlich – von der Rezeptur bis zur Verpackung.



DR. WACK F100 Bio Multiöl

Art.Nr.: 080-22757, 150 ml

14,99 €

(Grundpreis 100 ml = 9,99 €)

Das Bio Multiöl wird aus über 80 % natürlichen und nachwachsenden Rohstoffen hergestellt. Das Öl eignet sich für die Pflege fast aller am Bike befindlichen Parts welche geschmiert werden müssen wie z. B. Kette und Bowdenzüge.



DR. WACK F100 Kettenreiniger

Art.Nr.: 080-22402, 300 ml

15,99 €

(Grundpreis 1 Liter = 53,30 €)

Kraftvolle und schnelle Reinigung - durch Gel-Formel! Entfernt Schmutz von Fahrradketten, Kettenblättern, Zahnkränzen, Felgen usw. Die speziellen Korrosionsschutzadditive des Kettenreinigers beugen dem Verschleiß und der Korrosion des Kettensatzes vor.



DR. WACK F100 Bio Kettenöl

Art.Nr.: 080-22533, 100 ml Tropfflasche

16,99 €

(Grundpreis 1 Liter = 169,90 €)

Premium Fahrrad Kettenöl für weniger Reibung & Verschleiß. Bio-Kettenöl für alle Fahrräder. Extreme Leichtgängigkeit aller beweglichen Teile.



DR. WACK F100 Bio Trocken Schmierstoff

Art.Nr.: 080-22535, 100 ml

17,99 €

(Grundpreis 1 Liter = 179,90 €)

Der Trocken-Schmierstoff verringert die Reibung und sorgt für extreme Leichtgängigkeit aller beweglichen Teile und kombiniert durch seine Hybrid-Formel die Vorteile einer Fettschmierung mit denen der Trockenschmierung.



HANSELINE Feinöl

Art.Nr.: 080-22349, 100 ml

2,95 €

Das Feinöl besitzt ausgezeichnete Alterungseigenschaften. Aufgrund seiner niedrigen Viskosität und seiner guten Benetzungsfähigkeit bewahrt es den Werkstoff vor Korrosion.



HANSELINE Kugellagerfett

Art.Nr.: 080-22351, 50 ml

3,90 €

(Grundpreis 100 ml = 7,80 €)

Dieses Fett hat hervorragende Schmiereigenschaften. Es ist gut haftend, oxidationsbeständig und äußerst walkstabil. Es besitzt bei guter Wasserbeständigkeit auch sehr gute Korrosionsschutzeigenschaften.



HANSELINE Zahnriemen-Pflegestift

Art.Nr.: 080-22370, 40 g

9,50 €

(Grundpreis 100 ml = 23,75 €)

Schützt und pflegt Zahnriemen an Fahrrädern, Fahrzeugen und Maschinen. Verhindert Ankleben, Anfriern und vorzeitige Alterung. Beseitigt Laufgeräusche wie Quietschen oder Zwitschern.



Auch als Spritze erhältlich mit 20 ml:
Art.Nr.: 080-22392 8,00 €
(Grundpreis 100 ml = 40,00 €)



HANSELINE Titanfett

Art.Nr.: 080-22391, 250 ml

15,00 €

(Grundpreis 1 Liter = 60,00 €)

Ein weißes Hochleistungsfett für Profis. Für Gleit-, Wälz- und Kugellager, Spindeln und Führungen gleichermaßen gut geeignet. Im Bereich der Misch- und Grenzreibung bewirkt es eine wesentliche Minderung des Reibwertes.

HANSELINE Velo-Clean

Art.Nr.: 080-22365, 500 ml

15,00 €

(Grundpreis 1 Liter = 30,00 €)

Flüssiger, alkalischer Totalreiniger zur gründlichen und leichten Reinigung des Fahrrades. Greift empfindliche Teile nicht an und erfüllt die Ansprüche für biologische Abbaubarkeit.





HANSELINE MTB Kettenöl

Art.Nr.: 080-22473, 125 ml **6,50 €**
(Grundpreis 100 ml = 5,20 €)

Graphitiertes Haftöl speziell für Mountain-Bikes. Es schmiert die Kette, Schaltung, Bowdenzüge, etc. Tipp: Notlaufschmierergenschaften durch Graphit, auch wenn der Ölfilm bereits abgewaschen ist.



HANSELINE Kettenfett

Art.Nr.: 080-22350, 50 ml **3,90 €**
(Grundpreis 100 ml = 7,80 €)

Das Kettenfließfett dringt infolge seiner außergewöhnlich guten Benetzungswirkung in alle kapillaren Schmierpalten der Kette ein und ein Abschleudern des Schmierfilms wird selbst bei hohen Kettengeschwindigkeiten vermieden.



HANSELINE Kettenreiniger

Art.Nr.: 080-22381, 200 ml **12,00 €**
(Grundpreis 100 ml = 6,00 €)

Ein Reinigungsfluid für Fahrradketten auf Mineralölbasis. Nach der Reinigung wird empfohlen, die Kette neu zu schmieren, auch wenn das Kettenreinigungsfluid rückfettend ist.



HANSELINE Kettenspray

Art.Nr.: 080-22358, 150 ml **11,00 €**
(Grundpreis 100 ml = 7,33 €)

Es schützt und konserviert Ketten, Bowdenzüge und Gelenkverbindungen. Dabei ist es schleuderfest, verfügt über hervorragende Kriech- und Haftfähigkeit und wirkt erhöhtem Verschleiß entgegen.



HANSELINE Wax-/Matt-Spray

Art.Nr.: 080-22476, 150 ml **12,00 €**
(Grundpreis 100 ml = 8,00 €)

Bei matten Oberflächen entfällt ganz einfach das anschließende Auspolieren. Die Oberflächen sind ebenso durch eine Wachsschicht geschützt, behalten aber ihre matte Oberflächenoptik.

geringste Schmutzhaftung



HANSELINE PTFE-Spray (Teflon) trockenes Kettenspray

Art.Nr.: 080-22475, 150 ml **14,00 €**
(Grundpreis 100 ml = 9,33 €)

Das Spray enthält weder fettige noch klebrige Bestandteile. Dadurch bindet das Hanseline PTFE-Spray keinen Schmutz. Der Reibwiderstand wird wesentlich herabgesetzt. Kette, Umwerfer, Umlenkrollen und die Feinmechanik der Schaltung bleiben leichtgängig und voll beweglich.

**BIKES'
BEST
BUDDIES**



STEP 1 CLEAN



STEP 2 CARE



STEP 3 LUBE



WORKSHOP



**WEIL DU DEINEM
BIKE ALLES ABVERLANGST.**

Umweltverträgliche Schmier- und
Pfleagemittel von Motorex BIKE LINE.

www.motorex.com/bike-line

ATLANTIC Federgabelspray

Art.Nr.: 080-22558, 50 ml Tropfflasche **4,90 €**
(Grundpreis 100 ml = 9,80 €)

Das Bio Kettenoel pflegt nicht nur die Kette, sondern schont auch die Umwelt. THINK GREEN - volle Performance, voll ökologisch. Ausgezeichnet mit Bestnoten in Anwendung, Ergiebigkeit und Ökobewertung steht der biologische Schmierstoff konventionellen Ölen in den Kategorien Verschleißschutz, Schmierverhalten, Korrosionsschutz und Schmutzanhaftung in nichts nach.



ATLANTIC OELZEUCH Kettenfluid

Art.Nr.: 080-22487, 50 ml **4,90 €**
(Grundpreis 100 ml = 9,80 €)

Unter höchstem Druck arbeitet das OELZEUCH Kettenfluid zuverlässig und sorgt für einen ruhigen Kettenlauf - ist wetterfest, druckbeständig, robust und geschmeidig.



ATLANTIC Kettenreiniger

Art.Nr.: 080-22519, 250 ml Sprühflasche **9,90 €**
(Grundpreis 1 Liter = 39,60 €)

Der Spezialreiniger minimiert Verschleiß und verlängert die Lebensdauer der Kette. Ein Kettenreinigungsgerät wird nicht benötigt. Der ATLANTIC Kettenreiniger ist selbstverständlich umweltverträglich.



nimmt keinen Schmutz an

ATLANTIC Kettenfett PTFE

Art.Nr.: 080-22458, 150 ml, mit Pinsel **9,90 €**
(Grundpreis 100 ml = 6,60 €)

Das Kettenfett PTFE ist ein Spezialschmierstoff für die Fahrradkette. Es reduziert Reibung und Verschleiß auf ein Minimum. Die Kette läuft spürbar leichter. Extrem druckbeständig, kriech- und haftfähig!



ATLANTIC Radglanz

Art.Nr.: 080-22465, 250 ml Sprühflasche **12,50 €**
(Grundpreis 1 Liter = 50,00 €)

Eine hoch-technologische Rezeptur. Konserviert wie ein Schutzschild alle Lack- und Metallteile. Rost und Korrosion haben keine Chance und kapitulieren vor den starken Abwehrkräften. Einfach alle Lack- und Metallteile einreiben – fertig! Ergiebiger Glanz und Schutz ohne Nachpolieren.



ATLANTIC Komplettreiniger

Art.Nr.: 080-22449, 500 ml **14,90 €**
(Grundpreis 1 Liter = 29,80 €)

Komplettreiniger ist der kraftvolle Reiniger für das gesamte Fahrrad und alle Komponenten. Die spezielle Formel entfernt selbst abgeschleuderte Kettenschmierstoffe rückstandsfrei. So einfach: Einsprühen – Einwirken – Abspülen – sauber!



ATLANTIC Bio Bike Reiniger

Art.Nr.: 080-22518, 150 ml Sprühflasche **15,90 €**
(Grundpreis 100 ml = 10,60 €)

Die Reinigungskraft ist deutlich stärker. Dank der neuen Fettlöseformel kann der Bio Bike Reiniger auch als Kettenreiniger verwendet werden. Zudem basiert die neue Rezeptur zu 100% aus nachwachsenden und natürlichen Rohstoffen.





**ASISTA
Kettenreinigungsgerät**

Art.Nr.: 080-22380

8,50 €

Kettenreinigung schnell und sauber. Der Kunststoff des Kettenreinigungsgerätes verträgt die meisten Reinigungsflüssigkeiten (bitte benutzen Sie aber keinen Lackverdünner, Aceton oder Alkohol). Mit drei zusätzlichen Ersatzbürsten.



**FASI Kett-Jet
Reinigungsgerät (ohne Reinigungsmittel)**

Art.Nr.: 080-22382, Reinigungsgerät

44,95 €

Zusätzlich erhältlich:

Art.Nr.: 080-22383, Zitrus Degreaser Reinigungskonzentrat für Kett-Jett Reinigungsgerät, biologisch abbaubar, 75 ml

6,99 €

(Grundpreis 100 ml = 9,32 €)

Durch das gegeneinanderlaufende 5-Bürsten-System werden alle Kettenteile gleichzeitig gereinigt. Mit Dosierhilfe für optimale Nutzung des Reinigers. Sparsam: jede Füllung – nur 25 ml. Handlich: das Gerät wird einfach nur eingehängt.



4-in-1-Lösung



**INNOBIKE 105 High Tech
KETTENFLUID**

Art.Nr.: 080-22540, 100 ml

7,40 €

Auch erhältlich:

Art.Nr.: 080-22541, 300 ml, Spraydose

14,40 €

(Grundpreis 1 Liter = 48,00 €)

105 High Tech KETTENFLUID enthält extrem penetrierende, waschaktive Substanzen, um in engste Passungen wie Ketteninnenlager bzw. -trieb- buchen einzudringen. Auch äußerlich wird der Antrieb von Schmutz, Verharzungen und sonstigen Ablagerungen gereinigt.



AUTOSOL Pflegemittel Metal Polish

Art.Nr.: 080-22361, Edel Chromglanz, 75 ml

9,99 €

(Grundpreis 100 ml = 13,32 €)

Reinigungs- und Pflegemittel für alle metallischen Oberflächen. Verschmutzungen und Rost lassen sich in einem Arbeitsgang leicht beseitigen. Neben der hervorragenden Reinigung ein Oberflächenschutz auf die Metalle aufgebracht. Erzielt brillanten Hochglanz.

BRUNOX

BRUNOX CARBONPFLEGE

Art.Nr.: 080-22443, 120 ml **8,90 €**
(Grundpreis 100 ml = 7,42 €)

Speziell für die Behandlung von Carbonteilen gedacht. Reinigt, poliert, verdrängt Feuchtigkeit und weist Staub und Schmutz ab. Eignet sich ebenso für Pflege und Wartung von Aluminium-Komponenten.



BRUNOX

BRUNOX Top-Kett

Art.Nr.: 080-22436, 100 ml **9,99 €**

Stark haftendes Schmiermittel, gutes Kriechvermögen, lange Schmierintervalle, leichte Kettenführung mit leichtem Schalten auch bei Minus-Temperaturen. Reduziert Kettendehnung und schützt vor Verschleiß.



BRUNOX

ideal für Federgabeln

BRUNOX Deo - für die Federgabel

Art.Nr.: 080-22433, 100 ml **7,99 €**

Bewährte Pflege für die Federgabel. Hält die Dichtungen geschmeidig und den Dreck draußen. Pflegt und schützt die Dämpfergelenke, versiegelt Tauch- und Standrohre. Frei von Säuren, PTFE, Silikon.

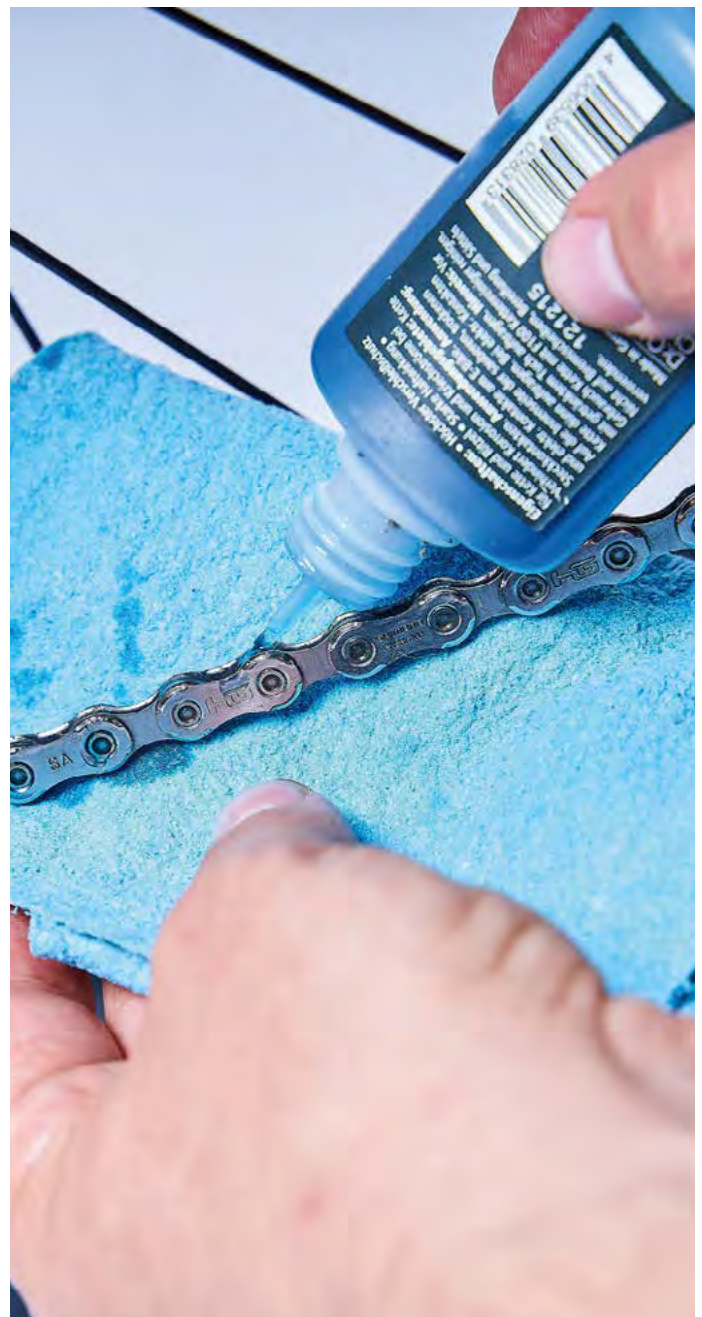

BRUNOX

mit Power-Click

Brunox Turbo-Spray TURBO-CLICK

Art.Nr.: 080-22234, 500 ml **13,90 €**
(Grundpreis 1 Liter = 27,80 €)

Das Turbo-Spray mit Power-Click Schmiermittel, Korrosionsschutz, Kontaktspray, Wartungsspray, Kriechöl. Hochwertiges Sprühsystem, perfektes Sprühen, punktgenau!





Biologisch abbaubar

MUC-OFF Bike Cleaner ~~16,99 €**~~
14,99 €

Art.Nr.: 080-22569, 1 Liter

Auch erhältlich:

Art.Nr.: MU-CLE-0354, Nano Gel Konzentrat,
500 ml ergibt 4 Liter Bike Cleaner 29,99 €

Mit dem Bike Cleaner befreit ihr euer Bike von Schmutz und Dreck. Die hervorragende Nanotech-Formel entfernt auch den hartnäckigsten Schutz auf mikroskopischer Ebene. Aufsprühen, abwaschen und fertig! Inklusive neuem Foam Trigger!



MUC-OFF 5x Brush Set

Art.Nr.: MU-BRU-0206

Das Muc-Off Brush Set enthält 5 Bürsten, die speziell auf die Fahrradpflege ausgelegt sind. Sie eignen sich für das großflächige Entfernen von Schmutz sowie für das Reinigen von Details, wie Zahnkranz und Ritzel.

Inhalt:

- Stabbürste
- 2-köpfige Stabbürste
- Ritzel- und Kassettenbürste
- Bürste für große Flächen
- Detailbürste für schwer erreichbare und gewinkelte Ecken



~~42,99 €**~~
Set 36,99 €



biologisch abbaubar

MUC-OFF Drivetrain Cleaner ~~22,49 €**~~
19,99 €

Art.Nr.: 080-22565, 500 ml

(Grundpreis 1 Liter = 39,98 €)

Auch erhältlich:

Art.Nr.: MU-CLE-0304, 750 ml Refill 33,99 €

Entfernt alle Kettenfett- und Wachsreste sowie Verunreinigungen an Antriebskomponenten und ist ideal für den Einsatz mit Kettenreinigungsgeräten. Er lässt sich aufsprühen und direkt abwischen, so entfällt nerviges Abspülen. Das ist besonders praktisch für unterwegs und die schnelle Wäsche zwischendurch.



100% plastik- und petroleumfreie Verpackung

wiederverwendbare Flasche aus robustem Aluminium

MUC-OFF Bottle 4 Life Bundle (inkl. 4 x Punk Powder)

Art.Nr.: MU-CLE-2609, Bottle for Life + 2 Twin Packs Punk Powder

Auch erhältlich:

Art.Nr. MU-CLE-2461, Punk Powder Doppelpack

Das Set besteht aus 4 Beuteln des neuen Punk Powders, dem plastikfreien Bike-Reiniger, der pro Twin Pack 92% weniger Verpackungsmaterial benötigt, als zwei 1 Literflaschen des normalen Bike Reinigers. 1 Punk Powder ergibt 1 Liter Bike Cleaner, einfach mit Wasser in der Bottle for Life auflösen.

~~54,99 €**~~
Set 48,99 €

29,99 €





MUC-OFF Disc Brake Cleaner Aerosol

~~14,99 €**~~
12,99 €

Art.Nr.: MU-CLE-0398, 400 ml
(Grundpreis 1 Liter = 32,47 €)

Der Disc Brake Cleaner entfettet verölte Brems Scheiben zuverlässig: Reiniger aufsprühen und mit einem fettfreien Lappen Restflüssigkeit entfernen.



MUC-OFF E-Bike All Weather Chain Lube

~~16,49 €**~~
14,99 €

Art.Nr.: MU-LUB-2283, 250 ml
(Grundpreis 1 Liter = 59,96 €)

Auch erhältlich:

Art.Nr.: MU-CLE-0916, Wet Weather 50 ml 9,99 €

Art.Nr.: MU-CLE-0916, Dry Weather 50 ml 9,99 €

(Grundpreis 100 ml = 19,98 €)

Das E-Bike All-Weather Chain Lube ist ein synthetisches Hochleistungs-Kettenöl und überzeugt mit optimalen Schmiereigenschaften bei hohen Drehmomentbelastungen. Eine geniale Mischung aus Extremdruck-Additiven wirkt der hohen Beanspruchung der leistungsstarken e-Bike Antriebe entgegen.



MUC-OFF HCB-1 Korrosionsschutz

~~21,49 €**~~
18,99 €

Art.Nr.: MU-CLE-2356, 400 ml
(Grundpreis 1 Liter = 47,47 €)

Der ultimative Korrosionsschutz. HCB-1 überzieht das Fahrrad und Motorrad mit einem bis zu 12 Monate haltbaren Schutzfilm und sorgt für ein sorgenfreies Fahrvergnügen.



MUC-OFF E-Bike Clean, Protect & Lube Kit (Wet Lube Version)

~~32,99 €**~~
Set 28,99 €

Art.Nr.: MU-CLE-2289

Das E-Bike Clean, Protect & Lube Set (1 L): Alle Basics in einer Box, mit dem Nano Tech Fahrradreiniger, MO-94 (500 ml) Konservierungsspray, dem E-Bike Wet Weather Lube Kettenöl (50 ml) und einem Mikrofaser-Schwamm.

KINDER- & SPORTARTIKEL



UNSER TOP ANGEBOT



HIGHLIGHTS:

- Balance-Training
- robustes Laufrad
- sportliches Design



Art.Nr.: 040-32603,
Scheibenbremse Nachrüst-Set 39,95 €



BULLS Tokee Runner 12 Zoll

Art.Nr.: 525-00170, blackberry
Art.Nr.: 525-00160, petrol

Mit diesem Laufrad lernen Ihre Kleinen kinderleicht und mit viel Spaß das Fahrradfahren. Das 12 Zoll Kinderlaufrad ist mit einem Aluminium-Rahmen, Aluminium-Cockpit, einer Cromoly-Gabel und einer Lenkereinschlagsbegrenzung ausgestattet. Die Sitzhöhe lässt sich im Handumdrehen verstellen.

Zusätzlich erhältlich:
Art.Nr.: 040-32603, Scheibenbremse Nachrüst-Set 39,95 €

je

~~269,00 €*~~

229,00 €



 PEGASUS



Alle Farben in 14/18 Zoll erhältlich



**PEGASUS
Prima Kinderrad 14/18 Zoll**

Art.Nr.: PP23-1010, 14 Zoll, mint/blau
Art.Nr.: PP23-1009, 14 Zoll, pink/orange

je **259,95 €**

Auch erhältlich:

Art.Nr.: PP23-1017, 18 Zoll, weiß/blau

279,95 €

Aluminium-Rahmen, Rücktrittbremse, Alu V-Brake vorne, Schutzbleche, Gepäckträger, Vorbaupolster, Seitenständer.

 PEGASUS



Alle Farben in 14/18 Zoll erhältlich



**PEGASUS
Primo Kinderrad 14/18 Zoll**

Art.Nr.: PP23-1007, 14 Zoll, grün/dunkelgrün
Art.Nr.: PP23-1006, 14 Zoll, grau/orange

je **259,95 €**

Auch erhältlich:

Art.Nr.: PP23-1014, 18 Zoll, blau/schwarz

279,95 €

Aluminium-Rahmen, Rücktrittbremse, Alu V-Brake vorne, Schutzbleche, Gepäckträger, Vorbaupolster, Seitenständer.

 PEGASUS

ab 5,9 kg



PEGASUS
Arcona LITE Kinderrad 14/16 Zoll

Art.Nr.: PA22-1083, 14 Zoll, silberfarben/blau

ab **369,95 €**

Auch erhältlich:

Art.Nr.: PA22-1084, 16 Zoll, silberfarben/rot

389,95 €

Alle Farben in 14/16 Zoll erhältlich.

Triple-butted Alurahmen, Alu-Gabel, Alu-Naben, Alu V-Brake vorne und hinten, Kenda Bereifung mit Reflexstreifen, Kettenschutz.



BACHTENKIRCH
Kinderrad Pepp 16 Zoll

Art.Nr.: 500-52111, pink

je **209,90 €**

Auch erhältlich:

Art.Nr.: 500-52110, schwarz

Hochwertiger Qualitätsstahlrohr-Rahmen, Aluminium-Felgen, Rücktrittbremse, V-Brake vorne, Schutzbleche, rundum geschlossener Kettenkasten, Vorbaupolster.





ca. 4,2 kg

Made in Germany

PUKY Trail Pro Laufrad 12 Zoll

Art.Nr.: 4143, black

269,99 €

Leichter Alu-Rahmen mit Hinterradfederung, Abnehmbare PEGs aus Alu, spezieller Laufradsattel mit Höhenverstellung, extrabreite luftbereifte Stollenreifen, Lenkerpolster, Sicherheitslenkergriffe mit Prallschutz, stoßfeste Pulverbeschichtung, V-Brake (hinten) mit kindgerechtem Bremsgriff, Numberplate mit der Nummer 1



ca. 3,5 kg

Made in Germany

PUKY Classic M Laufrad 12 Zoll

Art.Nr.: 4094, rosa

je 109,99 €

Auch erhältlich:

Art.Nr.: 4093, grün

Art.Nr.: 4095, blau

Rahmen mit tiefem Einstieg, Trittbrett, spezieller Laufradsattel, Lenkerpolster, geflochtener Lenkerkorb aus Kunststoff (kein Splintern oder Brechen; keine scharfen Kanten), Seitenständer, Sicherheitslenkergriffe mit Prallschutz, Sattel und Lenker höhenverstellbar, hochwertige EVA-Schaumreifen, stoßfeste Pulverbeschichtung



PUKY PH 8 Pro-S/M

Kinderhelm

Art.Nr.: 9597, retro rose, S (45-51 cm)

Art.Nr.: 9602, retro green, M (51-56 cm)

je 49,99 €

Beide Farben in S und M erhältlich.



nur 200 g*1

Der Helm zeichnet sich vor allem durch Sicherheit, seine optimale Passform und das geringe Gewicht aus. Die Außenschale des Helms besteht aus widerstandsfähigem Polycarbonat, welcher im In-Mould Verfahren mit der Innenschale aus EPS-Schaum verschweißt wird. Die Größe wird über einen gepolsterten Kunststoffriem und ein einhändig bedienbares Dreh-Verstellungssystem reguliert. Belüftet wird das Leichtgewicht durch 9 Lüftungslöcher mit integriertem Insektenschutz. Für rundum gute Sichtbarkeit sorgen 4 Reflektor-Sticker.

*1 Gewicht Größe S



PUKY ST 12 Stützräder

Art.Nr.: 9424, für Fahrräder 12 Zoll,

Z2 / ZL / STEEL / STEEL CLASSIC / YOUKE

je Paar 19,99 €

Auch erhältlich:

Art.Nr.: 9426, ST Z, für 16/18 Zoll Z6, Z8, STEEL und STEEL CLASSIC

Art.Nr.: 9425, ST ZL, für 16/18 Zoll ZL, YOUKE und CYKE

Die Stützräder passend zu allen 12" Fahrrädern, sind einfach zu montieren, leicht und stabil. Wir empfehlen den Einsatz nur kurzfristig um ganz am Anfang Sicherheit zu vermitteln. Kinder sollten sich aber nicht an das unnatürliche Fahrverhalten gewöhnen.



ab 7,2 kg*1

PUKY Youke Classic Kinderrad 12/16/18 Zoll

Art.Nr.: 4127, 12 Zoll, retro green

ab **279,99 €**

Auch erhältlich:

Art.Nr.: 4240, 16 Zoll, retro rosa

299,99 €

Beide Farben in 12/16/18 Zoll erhältlich.

Alu-Rahmen, Unicrown-Gabel aus Stahl, Alu-Felgen, tiefer Einstieg, Rücktrittbremse, V-Brake vorne, kindgerechter Bremsgriff, speziell entwickelter Kindersitz mit integrierter Sattelstütze, PUKY SAFETY SET (Lenkerpolster, Glocke, Sicherheitslenkergriffe, Front- und Rückstrahler, kindgerechte und rutschfeste Pedale mit drittem Reflektor, geschlossener Kettenkasten), stoßfeste Pulverbeschichtung, geflochtener Lenkerkorb aus flexiblem Kunststoff, Seitenständer, Gepäckträger mit Spanngurt.

*1 Gewicht ohne Pedale, Seitenständer und Korb



ab 7,2 kg*1



PUKY Youke Kinderrad 12/16/18 Zoll

Art.Nr.: 4156, 12 Zoll, perky purple

ab **259,99 €**

Auch erhältlich:

Art.Nr.: 4231, 16 Zoll, gutsy green

279,99 €

Art.Nr.: 4350, 18 Zoll, breezy blue

289,99 €

Alle Farben in 12/16/18 Zoll erhältlich.

Alu-Rahmen, leichte Alu-Komponenten – Felgen, Lenker und Kurbel, Rücktrittbremse, V-Brake vorne, kindgerechte Geometrie, tiefer Einstieg, höhenverstellbarer Lenker, PUKY SAFETY SET (Lenkerpolster, Glocke, Sicherheitslenkergriffe, Front- und Rückstrahler, kindgerechte und rutschfeste Pedale mit drittem Reflektor, geschlossener Kettenkasten), stoßfeste Pulverbeschichtung, Gepäckträger, Seitenständer.

*1 Gewicht ohne Pedale und Seitenständer



ab 5,5 kg*1



PUKY LS-Pro Kinderrad 16/18 Zoll

Art.Nr.: 4501, 16 Zoll, ash blue

je **399,99 €**

Art.Nr.: 4485, 16 Zoll, mint green

Auch erhältlich:

Art.Nr.: 4489, 18 Zoll, peard pink

419,99 €

Alle Farben in 16/18 Zoll erhältlich.

Alu-Rahmen, Alu-Gabel und leichte Aluminium Komponenten – Lenker, Kurbeln, Felgen, Norm- und kindgerechte V-Brakes vorne und hinten, leichter und intuitiver Freilauf, Vorderrad mit Leichtlauf-Nabe (Industrie-Kugellager), Ahead-Vorbau, kindgerechte Ergonomie, optimierter Lenker, speziell entwickelter und sehr leichter Kindersattel mit integrierter Alu-Sattelstütze, leichter HEBIE Chainlooper, kindgerechte und rutschfeste Pedale mit drittem Reflektor, stoßfeste Pulverbeschichtung, Front- und Rückstrahler, Seitenständer, Glocke.

*1 Gewicht ohne Pedale und Seitenständer



ab 5,5 kg

extreleichter Aluminiumrahmen

rundum geschlossener Hebie Chainlooper

BULLS Tokee Lite Kinderrad 14/16/18 Zoll

Art.Nr.: 633-03821, 16 Zoll, metallic lime

Auch erhältlich:

Art.Nr.: 524500389921, 16 Zoll, light grey

Art.Nr.: 504-68017, 14 Zoll, rouge red

Art.Nr.: 524500489923, 18 Zoll, long beach blue matt

alle Farben in 14/16/18 Zoll erhältlich
rouge red und light grey mit
Wave- und Diamant-Rahmen erhältlich

~~499,95 €*~~
je **399,95 €**

Das Tokee Lite bietet maximale Sicherheit für den Einstieg in die Welt des Radfahrens. Dank der geringen Überstandshöhe ist ein sicheres Anhalten, Auf- und Absteigen jederzeit gewährleistet. Dazu bringen die V-Bremsen junge Fahranfänger schnell und zuverlässig zum Stehen und der geschlossene Kettenkasten verhindert den Kontakt von Schnürsenkeln und Kleidung mit Kette und Ritzel. Der Rest ist purer Fahrspaß für kleine Biker. Robuster Aluminium-Rahmen, Tektro Mini-V-Bremsen, STYX Aluminium-Felgen, BULLS Kindersattel, Hebie Chainlooper, Sicherheitsgriffe.



ca.
4,9 kg

sicherer Hebie Kettenkasten

ultraleichter Carbonrahmen mit Carbongabel

BULLS Tokee Ultra Lite Kinderrad 16 Zoll

Art.Nr.: 504-73221, light grey carbon, emerald green

899,95 €

Das Tokee Ultra Lite macht jungen Bikern das Radfahren lernen ganz leicht. Verantwortlich dafür ist der ultraleichte und gleichzeitig robuste Carbonrahmen, wodurch das Junior-MTB nur ganze 4,9 kg auf die Waage bringt. Durch das geringere Gewicht verbessert sich das Handling und die Sicherheit wird erhöht. Für sicheres Fahren sorgt auch der geschlossene Hebie Kettenkasten, der Schnürsenkel und Kleidung zuverlässig von Kette und Ritzeln fernhält. Carbon Rahmen mit interner Kabelführung, Carbon Gabel, Tektro V-Bremsen, Bulls Kindersattel, Hebie Chainlooper.





MADE IN GERMANY



sehr leicht, ab 5,2 kg (14 Zoll)

ergonomischer triple butted Aluminium-Rahmen



KETTLER Grinder SL Pure
Kinderrad 14 / 16 Zoll

Art.Nr.: KM010-LBKD20, dark petrol matt, 14 Zoll

ab **419,00 €**

Auch erhältlich:

Art.Nr.: KM020-LAKD25, red matt, 16 Zoll

439,00 €

Beide Farben in 14 und 16 Zoll erhältlich.

Das Kernstück unserer Kinder- und Jugendfahrräder ist der extrem leichte und ergonomische triple butted Aluminium-Rahmen. Dabei weisen die Rohre drei unterschiedliche Wandstärken auf, wodurch das Rahmengewicht deutlich reduziert werden konnte. Mit der gemäßigt aufrechten Sitzhaltung ist er optimal für Kinder geeignet. Das GRINDER SL PURE stellt ein richtiges kleines Mountainbike dar. Die Bremshebel sind extra für kleine Kinderhände ausgelegt, so können die V-Bremsen zuverlässig betätigt werden. So kann der Nachwuchs sicher bremsen.



BEWEGT

von ca. 4-7 Jahre



**BEWEGT
evoattack Jr. Stunt Scooter**

Art.Nr.: 530-10010, neochrome

129,90 €

Dieser großartige und robuste Einsteiger Stuntscooter kombiniert alles was ein kommender Nachwuchs Star benötigt, um sicher und erfolgreich die ersten Tricks zu lernen. Die Lenkstange ist verkleinert und das Trittbrett verkürzt, damit auch die Kleinsten von uns eine optimale Sicherheit erhalten. Schon ganz klein ein großer Star sein, mit den evoattack Jr. jederzeit möglich. T-bar Lenker: 48 x 45 cm, Aluminium Trittbrett: 45 x 10,8 cm, ca. 3,3 kg

BEWEGT

ab ca. 8 Jahre



**BEWEGT
nextlevel
Stunt Scooter**

Art.Nr.: 530-10011, black matt/goldfarben

ab **129,90 €**

Auch erhältlich:

Art.Nr.: 530-10012, neochrome/ black matt

139,90 €

Dieser großartige und robuste Einsteiger Stuntscooter kombiniert alles was ein Beginner und Freizeitfahrer benötigt, um sicher und erfolgreich die ersten Tricks zu lernen. Das Trittbrett ist größer und bietet somit mehr Komfort beim Rollen. Die sehr hochwertig und edlen verbauten Parts sind markenunabhängig kompatibel und können jederzeit ausgetauscht werden. T-bar Lenker: 58 x 52 cm, Aluminium Trittbrett: 50 x 10,8 cm, ca. 3,6 kg.



ZEG-Exklusivmodell

TECARO Scooter CLVR 205

Art.Nr.: 530-10027, grün/schwarz/weiß
 Art.Nr.: 530-10028, blau/schwarz/weiß

~~129,95 €**~~
 je **99,95 €**

205 mm High-Rebound-Rollen, CLVR Faltmechanismus – im Stand zuverlässig faltbar, Low Rider Deck, hochwertiges Aluminium, zusätzlicher Schmutzfang vorne, höhenjustierbarer Lenker von 93,5 bis 112,5 cm, Komfortgriffe, integrierte Standlösung, Kugellager ABEC 7, max. Benutzergewicht 100 kg.



ZEG-Exklusivmodell

FUNSCOO Scooter Funscoo 200

Art.Nr.: 530-10001, schwarz/ goldfarben
 Art.Nr.: 530-10002, schwarz/ silberfarben

~~99,95 €**~~
 je **89,95 €**

200 mm Laufräder, faltbar, Aluminium-Deck, Seitenständer, ABEC 7 Carbon Kugellager, Lenkerhöhe einstellbar von 96-106 cm.





BIKE FASHION Paw Patrol Kinderhandschuhe

Art.Nr.: 085-30200, Größe 3
Art.Nr.: 085-30201, Größe 4
Art.Nr.: 085-30202, Größe 5

je Paar **9,99 €**

Handschuhe mit den Helden von Paw Patrol. Da die Finger frei bleiben, kommen Kinder dennoch gut an die Bremse und die Klingel heran. Das dehnbare und dennoch formstabile Lycra sitzt wie angegossen. Ein Muss für Fans der beliebten TV-Serie!

Material: 100 % Polyester



BIKE FASHION Paw Patrol Fahrradklingel

Art.Nr.: 085-30195

6,99 €

Diese Klingel ist für jedes Kinderfahrrad oder Kinderroller geeignet. Die Befestigung erfolgt an der Lenkerstange des Kinderfahrzeugs.



BIKE FASHION Paw Patrol Lenkerkorb

Art.Nr.: 085-30199

12,99 €

Dein Fahrrad wird mit diesem tollen Lenkerkorb einfach atemberaubend, aus schlagfestem Kunststoff.

Maße: 19,5 x 10,5 x 15 cm

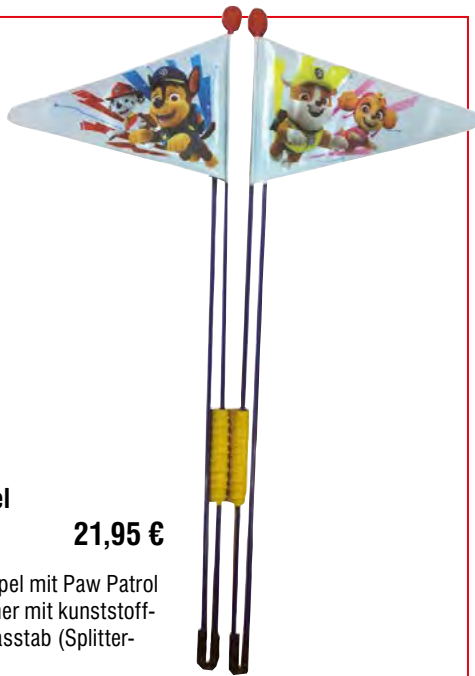

BIKE FASHION Paw Patrol Wimpel

Art.Nr.: 085-30198

21,95 €

Kindersicherheitswimpel mit Paw Patrol Motiv. Besonders sicher mit kunststoffummanteltem Fiberglasstab (Splitter-schutz), teilbar.



BIKE FASHION Paw Patrol Lenkertasche

Art.Nr.: 085-30197

15,99 €

Mit dieser tollen Lenkertasche für Kinderräder transportieren die Paw Patrol Fans ihre Accessoires sicher auf jeder Radtour. Einfache und schnelle Befestigung am Lenker. Besonders hochwertig durch wasserabweisenden Stoff.



BIKE FASHION Paw Patrol Doppelpacktasche

Art.Nr.: 085-30196

22,95 €

Gepäckträgertasche mit 2 großen Klettverschlussfächern. Mit dem Klettverschlussriemen in der Mitte kann die Tasche am Gepäckträger befestigt werden.



INDEPENDENCE AHEAD



KED Meggy Originals Paw Patrol

Art.Nr.: 133 04 10 923

54,95 €

maxSHELL®-Technologie, QUICKSAFE®-Verstellsystem mit Doppel-LED Blinklicht, Insektenschutznetz, Rastersteckschloss mit Kinnpolster, 5 Ventilationsöffnungen.

Größen: 44-49 cm (XS) | 46-51 cm (S) | 49-55 cm (S/M) | 52-58 cm (M)



BIKE FASHION Einhorn Fahrradklingel

Art.Nr.: 085-30189

6,99 €

Diese Klingel ist für jedes Kinderfahrrad oder Kinderroller geeignet. Die Befestigung erfolgt an der Lenkerstange des Kinderfahrzeuges.



BIKE FASHION Einhorn Lenkerkorb

Art.Nr.: 085-30188

12,99 €

Das Einhorn Fahrradkörbchen lässt sich leicht an jedem Fahrradlenker anbringen.

Maße: 19,5 x 10,5 x 15 cm



BIKE FASHION Einhorn Lenkertasche

Art.Nr.: 085-30191

15,99 €

Mit dieser tollen Lenkertasche für Kinderräder transportieren die Einhorn Fans ihre Accessoires sicher auf jeder Radtour. Einfache u. schnelle Befestigung am Lenker. Besonders hochwertig durch wasserabweisenden Stoff.



BIKE FASHION Einhorn Metallkorb mit Lenkerhalter

Art.Nr.: 085-30192

19,99 €



BIKE FASHION Einhorn Wimpel

Art.Nr.: 085-30190

21,95 €

Kindersicherheitswimpel mit Einhorn Motiv. Besonders sicher mit kunststoffummanteltem Fiberglasstab (Splitterschutz), teilbar.



KED Meggy Originals Einhorn

Art.Nr.: 18410353

54,95 €

maxSHELL®-Technologie, QUICKSAFE®-Verstellsystem mit Doppel-LED Blinklicht, Insektenschutznetz, Rastersteckschloss mit Kinnpolster, 5 Ventilationsöffnungen.

Größen: 44–49 cm (XS) | 46–51 cm (S) | 49–55 cm (S/M) | 52–58 cm (M)



**Minnie Maus
Fahrradklingel**

Art.Nr.: 085-30604

6,99 €

Diese Klingel ist für jedes Kinderfahrrad oder Kinderroller geeignet.



Minnie Maus Lenkerhupe

Art.Nr.: 085-30600

12,99 €

Tolle Hupe, mit der die Minnie Maus Fans sicher und lautstark unterwegs sind.



**Minnie Maus
Trinkflasche**

Art.Nr.: 085-30602

7,99 €

Mit dieser Trinkflasche kommt auch während der Radtour kein Durst auf. Mit Befestigungsmaterial am Rahmen. Füllmenge ca. 0,33 L



Minnie Maus Fahrradkorb

Art.Nr.: 085-30601

12,99 €

Der praktische, leichte Lenkerkorb ist ein tolles Accessoire für das Fahrrad. Einfach Montage mit zwei Kunststoffflaschen am Lenker



Minnie Maus Handschuhe

Art.Nr.: 085-30603

Paar **14,99 €**

Handschuhe, in dem die Finger freibleiben, so dass die Kinder dennoch gut an Bremse und Klingel kommen.



BIKE FASHION Prinzessin Lillifee Glocke

Art.Nr.: 085-30580 **6,99 €**

Mit dieser zauberhaften Klingel machen sich kleine Prinzessinnen im Straßenverkehr bemerkbar.



BIKE FASHION Lillifee Lenkerhupe

Art.Nr.: 085-30585, gelb **12,99 €**

Diese Lenkerhupe ist für jedes Kinderfahrrad oder Kinderroller geeignet. Die Befestigung erfolgt an der Lenkerstange des Fahrrades bzw. Rollers.



BIKE FASHION Prinzessin Lillifee Lenkertasche

Art.Nr.: 085-30582 **15,99 €**

Die Prinzessin Lillifee Lenkertasche darf auf keiner Reise durch den Zaubergarten im Zauberland fehlen.



BIKE FASHION Prinzessin Lillifee Wimpel

Art.Nr.: 085-30581 **21,95 €**

Gut sichtbarer Sicherheitswimpel für die kleine Prinzessin Lillifee.



BIKE FASHION Lillifee Fahrradkorb

Art.Nr.: 085-30587 **19,99 €**

Kinderkorb Prinzessin Lillifee mit Lenkerhalter.



BIKE FASHION Prinzessin Lillifee Fahrrad-Handschuhe

Art.Nr.: 085-30584 **Paar 9,99 €**

Mit diesen Handschuhen sind kleine Prinzessin Lillifee-Fans gut für die Fahrradtour ausgestattet.

Größen: 4-5 | Material: 100 % Polyester



BIKE FASHION Lillifee Fahrradkorb

Art.Nr.: 085-30586 **12,99 €**

Der praktische, leichte Lenkerkorb ist ein tolles Accessoire für das Fahrrad. Einfache Montage mit zwei Kunststoffflaschen am Lenker.

Maße: ca. 19,5 x 10,5 x 15 cm



BIKE FASHION Prinzessin Lillifee Gepäckträgertasche

Art.Nr.: 085-30583 **22,95 €**

Für die Zauberschule ideal. Denn in die große Prinzessin Lillifee-Gepäckträgertasche passt viel rein.

KED

INDEPENDENCE AHEAD



KED Meggy Originals Prinzessin Lillifee Kinderhelm

Art.Nr.: 17410068 **49,95 €**

maxSHELL®-Technologie, QUICKSAFE®-Größenverstell-System mit Doppel-LED Blinklicht, Rastersteckschloss mit Kinnpolster, Insekenschutznetz, 5 Ventilationsöffnungen, made in Germany.

Größen: 44-49 cm (XS), Gewicht: 220 g | 46-51 cm (S), Gewicht: 250 g | 49-55 cm (S/M), Gewicht: 270 g | 52-58 cm (M), Gewicht: 280 g



BIKE FASHION Capt'n Sharky-Glocke

Art.Nr.: 085-30130

6,99 €

Diese Klingel ist für jedes Kinderfahrrad oder jeden Kinderroller geeignet.



BIKE FASHION Capt'n Sharky-Lenkerhupe

Art.Nr.: 085-30135

12,99 €

Diese Hupe ist für jedes Kinderfahrrad und jeden Kinderroller geeignet. Die Befestigung erfolgt an der Lenkerstange.



BIKE FASHION Capt'n Sharky Handschuhe

Art.Nr.: 085-30134

Paar 9,99 €

Tolle Biker-Handschuhe.

Größen: 5/6 | Material: 100 % Polyester.



BIKE FASHION Capt'n Sharky Lenkertasche

Art.Nr.: 085-30133

15,99 €

Mit einem großen Hauptfach und obenauf ein Steckfach mit Klarsichtfenster, in dem man die geplante Tour während der Fahrt hervorragend ablesen kann. Durch 2 einstellbare Riemen an jedem Fahrradlenker zu befestigen.



BIKE FASHION Capt'n Sharky Wimpel

Art.Nr.: 085-30131

21,95 €

Teilbarer Kindersicherheitswimpel. Splitter-schutz: Besonders sicher durch kunststoffummantelten Fiberglasstab!



BIKE FASHION Capt'n Sharky Doppeltasche

Art.Nr.: 085-30132

22,95 €

Gepäckträgertasche mit 2 großen Klettverschlussfächern. Mit dem Klettverschlussriemen in der Mitte kann die Tasche am Gepäckträger befestigt werden. Inkl. Tragegurt zum Transport auch ohne Fahrrad.

KED
INDEPENDENCE AHEAD



KED Meggy Originals Sharky RED

Art.Nr.: 133 04 10 903

54,95 €

Für die kleinen Bike-Piraten, maxSHELL®-Technologie, QUICKSAFE®-Verstellsystem mit Doppel-LED Blinklicht, Rastersteckschloss mit Kinnpolster, 5 Ventilationsöffnungen, made in Germany.

Größen: 44-49 cm (XS), 46-51 cm (S), 49-55 cm (SM), 52-58 cm (M)



**FROZEN II DIE EISKÖNIGIN
Trinkflasche**

Art.Nr.: 085-30680

7,99 €

Mit dieser Trinkflasche kommt auch während der Radtour kein Durst auf. Mit Befestigungsmaterial am Rahmen, Füllmenge ca. 0,33 L.



**FROZEN II DIE EISKÖNIGIN
Fahrradpuppensitz**

Art.Nr.: 085-30692

15,99 €

Puppensitz zum Befestigen an der Sattelstange. Einfach in der Anbringung an jedem Kinderfahrrad folgender Zollgrößen: 12, 14 und 16 Zoll. Befestigungsmaterial ist im Lieferumfang enthalten.



FROZEN II DIE EISKÖNIGIN Klingel

Art.Nr.: 085-30678

6,99 €

Eine unüberhörbare Klingel, die an jedes Kinder-Fahrrad passt.



**FROZEN II DIE EISKÖNIGIN
Ellbogen- und Knieschützer**

Art.Nr.: 085-30676

21,95 €

Bestehend aus: Knie- und Ellbogenschützer von Frozen.



FROZEN II DIE EISKÖNIGIN Hupe

Art.Nr.: 085-30679

12,99 €

Tolle Hupe, mit der die Frozen Fans sicher unterwegs sind.



PEPPA PIG Lenkerkorb

Art.Nr.: 085-30176, mint

12,99 €

Mit diesem tollen Lenkerkorb für Kinderräder transportieren die Peppa Pig Fans ihre Accessoires sicher auf jeder Radtour. Einfache und schnelle Befestigung am Lenker. Besonders hochwertig durch wasserabweisenden Stoff.



PEPPA PIG Klingel

Art.Nr.: 085-30177

6,99 €

Diese Klingel ist für jedes Kinderfahrrad oder Kinderroller geeignet. So fällt man im Straßenverkehr auf, sowohl optisch als auch akustisch. Die Befestigung erfolgt an der Lenkerstange des Kinderfahrzeuges.



PEPPA PIG Wimpel

Art.Nr.: 085-30178

21,95 €

Kindersicherheitswimpel mit Peppa Pig Motiv. Besonders sicher mit kunststoffummanteltem Fiberglasstab (Splitterschutz), teilbar.



MARVEL SPIDERMAN Klingel

Art.Nr.: 085-30694

6,99 €

Diese Klingel ist für jedes Kinderfahrrad oder Kinderroller geeignet.



**MARVEL SPIDERMAN
Trinkflasche**

Art.Nr.: 085-30693

7,99 €

Mit dieser Trinkflasche kommt auch während der Radtour kein Durst auf. Mit Befestigungsmaterial am Rahmen. Füllmenge ca. 0,3 L.



MARVEL SPIDERMAN Handschuhe

Art.Nr.: 085-30697

Paar **10,99 €**

Da die Finger freibleiben, kommen die Kinder dennoch gut an Bremsen und Klingel heran.



MARVEL SPIDERMAN Hupe

Art.Nr.: 085-30695

12,99 €

Tolle Hupe für das Kinderfahrrad.



MARVEL SPIDERMAN Lenkerkorb

Art.Nr.: 085-30696

12,99 €

Der Spiderman-Fahradkorb lässt sich leicht an jedem Fahrradlenker anbringen.



**FAHRSPASS
OHNE GRENZEN.**

bulls.de



BULLS Bikes



eurorad Deutschland GmbH,
Longericher Straße 2 | 50739 Köln



Tokee Street
20 Zoll



Tokee Lite
16 Zoll



Tokee Lite
14 Zoll



BIKE FASHION T-Rex World Fahrradglocke

Art.Nr.: 085-30615

6,99 €

Diese Klingel ist für jedes Kinderfahrrad und jeden Kinderroller geeignet.



BIKE FASHION T-Rex World Fahrradkorb

Art.Nr.: 085-30616

12,99 €

Der praktische, leichte Lenkerkorb ist ein tolles Accessoire für das Fahrrad. Einfach Montage mit zwei Kunststoffflaschen am Lenker.

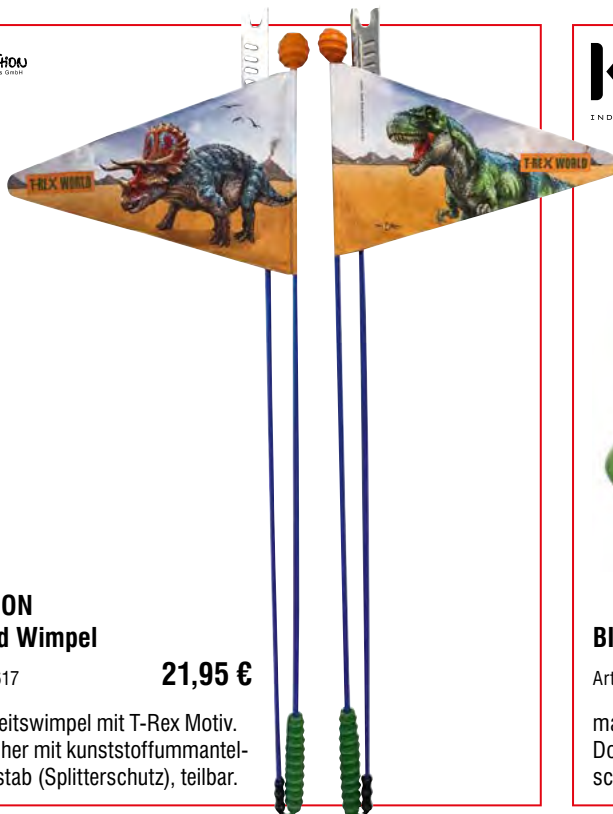

BIKE FASHION T-Rex World Wimpel

Art.Nr.: 085-30617

21,95 €

Kindersicherheitswimpel mit T-Rex Motiv. Besonders sicher mit kunststoffummanteltem Fiberglasstab (Splitterschutz), teilbar.



KED

INDEPENDENCE AHEAD

made in Germany



BIKE FASHION T-Rex World Fahrradhelm

Art.Nr.: 831209

44,95 €

maxSHELL® -Technologie, QUICKSAFE® -Größenverstell-System mit Doppel-LED Blinklicht, Rastersteckschloss mit Kinnpolster, Insekenschutznetz, 5 Ventilationsöffnungen, made in Germany.



NORTHWIND Rollbag Junior

Art.Nr.: 080-40893, unicorn
 Art.Nr.: 080-40895, velo (reflective)
 Art.Nr.: 080-40894, Dino, panther

je **14,95 €**

Die stylische Lenker-Rolltasche kommt in coolem Design und bietet genügend Stauraum für Snacks und weitere Dinge. Dank der zwei einstellbaren Klettstreifen lässt sich die Tasche kinderleicht und werkzeuglos an nahezu jedem Lenker montieren. Praktische Netzfächer an den Seiten halten kleine Dinge gut verstaut, die schnellen Zugriff erfordern. Dank des abnehmbaren Trageriemens verwandelt sich die Tasche in eine kleine Handtasche, die auch ohne Bike multifunktional zum Einsatz kommen kann!

Maße: 23 x 9 x 13 cm | Volume: 2,7 Liter | Gewicht: 120 g | Material: Nylon



NORTHWIND Lenkertasche Junior

Art.Nr.: 080-40887, unicorn/blau
 Art.Nr.: 080-40790, Dino, grün/blau
 Art.Nr.: 080-40791, Waves, blau/lime
 Art.Nr.: 080-40888, panther
 Art.Nr.: 080-40889, velo
 Art.Nr.: 080-40793, Dots

je **14,95 €**

Leichte und wasserabweisende Lenkertasche, die sich durch einen Klettverschluss verschließen lässt. Durch den mitgelieferten Tragegurt auch als Tragetasche nutzbar. Reflektoren für mehr Sicherheit im Straßenverkehr. Zwei kleine Außenfächer mit Gummizug an jeder Tasche.

Maße: 17 x 20 x 6 cm | Volume: 2,5 Liter | Gewicht: 210 g | Material: Nylon



NORTHWIND Doppeltasche Junior

Art.Nr.: 080-40890, unicorn
 Art.Nr.: 080-40706, Dino, grün/blau
 Art.Nr.: 080-40891, panther
 Art.Nr.: 080-40892, Velo, schwarz/weiß
 Art.Nr.: 080-40709, Dots

je **26,95 €**

Leichte und wasserabweisende Doppeltasche für die große Reise. Die Taschen besitzen einen Klettverschluss für leichtes Öffnen und Schließen. Zusätzliche Grifföffnungen erhöhen den Tragekomfort. Umlaufende Reflektoren für mehr Sicherheit im Straßenverkehr. Zwei kleine Außenfächer mit Gummizug an jeder Tasche.

Maße: 22 x 6 x 21 cm | Volume: 5,0 Liter | Gewicht: 560 g | Material: Nylon

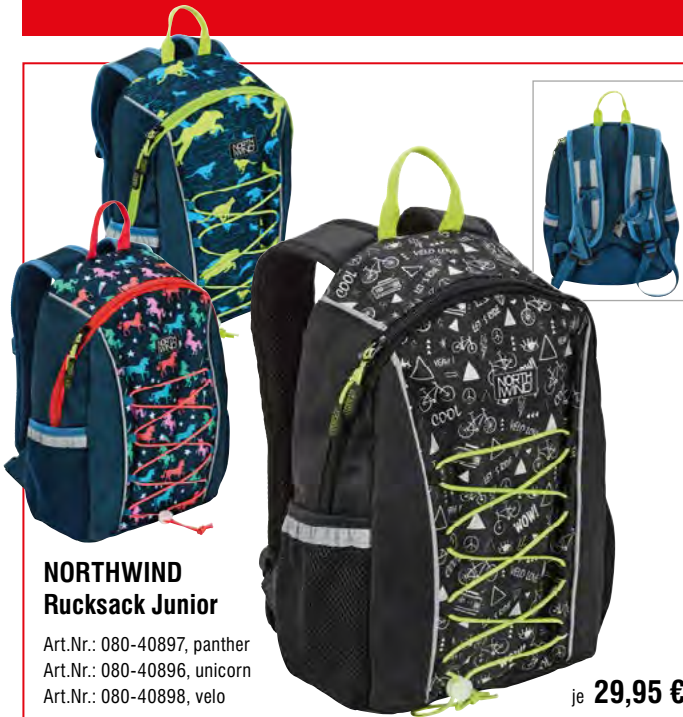

NORTHWIND Rucksack Junior

Art.Nr.: 080-40897, panther
Art.Nr.: 080-40896, unicorn
Art.Nr.: 080-40898, velo

je **29,95 €**

Der speziell für Kinder konzipierte Rucksack ist der ideale Begleiter für die nächste Fahrradtour. Die anpassbaren Schultergurte sind gepolstert und ergonomisch geformt. Durch das gut belüftete Rückensystem wird optimaler Tragekomfort geboten. Der Rucksack verfügt über ordentlich Stauraum: ein geräumiges Hauptfach, ein großes und ein kleines Innenfach sowie eine kleine Reißverschlusstasche!

Maße: 35 x 10 x 24 cm | Volume: 8 Liter | Gewicht: 397 g | Material: Nylon



BASIL®
...spread the cycling joy



BASIL Toronto

Art.Nr.: 050-20583, schwarz

19,99 €

Schöner ovaler Korb für die feste Montage am Lenker eines Kinderfahrrades. Für Kinderfahrräder mit Reifengröße 16 bis 24 Zoll. Der Korb lässt sich auf dem Vorbau und Steuerkopf des Fahrrades befestigen. Dank der Schlitzes ist der Korb auch noch in der Höhe verstellbar.

Maße: 25 x 20 x 20 cm | Tragvermögen: Max. 5 kg

BASIL®
...spread the cycling joy

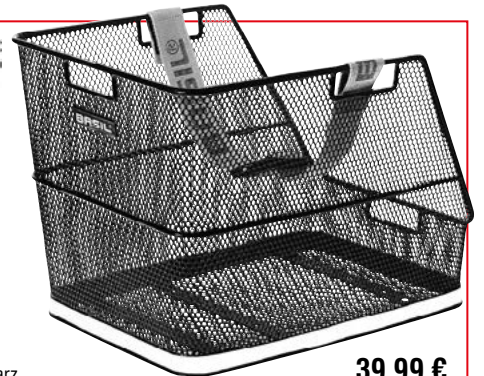

BASIL Class

Art.Nr.: 050-20920, schwarz

39,99 €

Hochwertiger Schultaschen-Fahrradkorb aus engmaschigem Stahl gefertigt. Einfach auf dem Gepäckträger zu montieren. Inkl. abnehmbarem Band; Schultasche oder Rucksack sind stets abgesichert.

Gewicht: 1.510 g | Maße: 38 x 31 x 27 cm

LENA



LENA Puppensitz

Art.Nr.: 050-20651, lila mit grünem Sitz/grün mit rosa Sitz

je **8,99 €**

Puppensitz zur Befestigung am Fahrradlenker. So ist die Puppe bei einer Fahrradtour immer bei ihrer Puppenmutter.

Maße: 23 x 23 x 27 cm



AUMÜLLER Puppensitz

Art.Nr.: 050-20650

19,95 €

Die Mitfahrgelegenheit für die kleine Lieblingspuppe oder das Stofftier. Einfaches Einhängen am Lenker. Komplett aus Weide mit buntem Sitzbezug.

Maße: 16 x 29 x 24 cm



EN 13356
zertifiziert



4-ACT Reflexions-Klappband

Art.Nr.: 070-31553

4,99 €

Das Klappband ist aus einem sehr hochwertigen, reflektierenden Material gefertigt. Durch die Feder hat das Band die Funktion, sich einzurollen und lässt sich um den Arm, Bein etc. befestigen.



EN 13356
zertifiziert

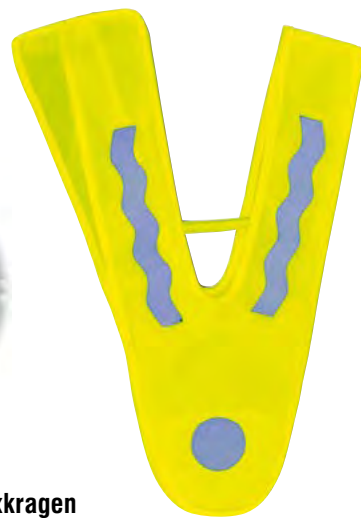

4-ACT Kinder-Sicherheits-Reflexkragen

Art.Nr.: 070-31372

9,99 €

Schützen Sie Ihr Kind! Deshalb empfehlen wir einen Sicherheits-Reflexkragen mit Klett-Sicherheitsverschluss an einer Schulter! Gesamtlänge: ca. 65 cm.



BUSCH+MÜLLER Abstandhalter

Art.Nr.: 070-31378

6,90 €

Abstandhalter sollen Autofahrer mahnen, den nötigen Sicherheitsabstand, insbesondere bei Kindern, zu wahren. K-Prüfzeichen: K 30012.

IA E17 02405
zertifiziert



CE EN1150
zertifiziert



WOWOW Kinderweste Nutty Jacket

Art.Nr.: 070-31560

19,95 €

Auch in anderen Größen und Farben erhältlich.

Kinder-Sicherheitsweste: 3 breite reflektierende Streifen auf Vorder- und Rückseite, zusätzliche reflektierende Partien an den Schultern, fluoreszierendes Material, Verschluss mittels Reißverschluss, mit Schild zum Eintragen des Namens.



mit drei Reflektoren



MARWI Kinder-Pedal SP 835

Art.Nr.: 060-28447

Paar 18,99 €

Ideales Pedal für Kinderräder. Mit Non Slip-Oberfläche und 3 Reflektoren. Verbesserte Sicherheit durch zusätzlichen seitlichen Reflektor.

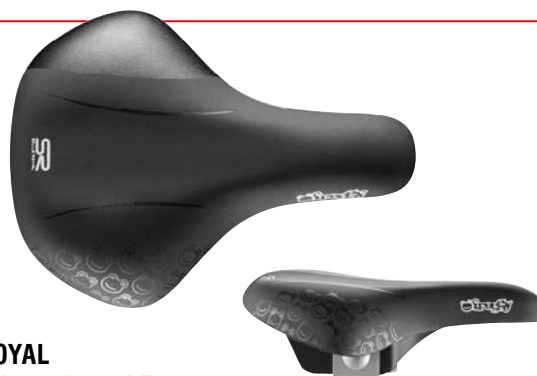

SELLE ROYAL Kinder-/ Jugendsattel Froggy

Art.Nr.: 060-29553, Froggy, Unisex

je 19,95 €

Auch erhältlich:

Art.Nr.: 060-29554, Kinder Candy, Mädchen (16/20/24) Zoll

Art.Nr.: 060-29555, Jugend Ben, Knaben (16/20/24) Zoll

Art.Nr.: 060-29556, Jugend Hello, Unisex (24) Zoll

Kinder werden den Froggy lieben! Passend für 12, 14 oder 16 Zoll Bikes. Ist mit komfortablem Schaummatrix ausgestattet. Verfügt auch über eine integrierte Klammer für eine einfache Montage der Selle-Royal-Lichter und -Taschen.

POINT®



POINT Kinderhupe

Art.Nr.: 050-20740, Pinguin
 Art.Nr.: 050-20741, Hase
 Art.Nr.: 050-20742, Katze
 Art.Nr.: 050-20743, Biene
 Art.Nr.: 050-20744, Maus
 Art.Nr.: 050-20745, Schildkröte
 Art.Nr.: 050-20746, Tiger
 Art.Nr.: 050-20747, Krokodil

je **2,99 €**

Kinderhupen mit vielen lustigen Tier-Motiven zur einfachen Befestigung am Lenker.

POINT®



POINT Fußball-Glocke

Art.Nr.: 051-20857

5,99 €

Der auf eine Feder montierte „Schuh“ kann sich 360 Grad um den Fußball drehen, Höhe 42 mm, Durchmesser des Klangkörpers 38 mm, Klemmung Kunststoff, Gewicht 32 g.

POINT®



POINT Kinder-Kabelschloss CSL60

Art.Nr.: 050-31230

je **12,50 €**

System-Kabelschloss mit acht verschiedenen Symbolen. Stern, Hund, Maus, Bär, Zug, Auto, Schiff, Sonne. Über 500 verschiedene, einfach einzustellende Kombinationen möglich.

Länge: 600 mm | Kabel: 10 mm

LENA®



SIMM Propeller-Flugzeug

Art.Nr.: 085-30227

2,99 €

Das Propeller-Flugzeug kann an dem Lenker vom Kinderfahrrad, Kinderlauflernrad, Roller oder auch am Dreirad befestigt werden. Mittels Gummiring kann es an jeden Standardlenker montiert werden.

LENA®



SIMM Windspiel-Propeller

Art.Nr.: 085-30229

je **2,99 €**

Das Kinderspielzeug „Windspiel-Propeller“ kann am Lenker vom Kinderfahrrad, Kinderlauflernrad, Roller oder auch am Dreirad befestigt werden. Mittels Gummiring kann es an jeden Standardlenker montiert werden.

LENA®



SIMM Speichen-Klicker Perlen

Art.Nr.: 085-30221

5,99 €

SMG Speichenklicker Perlen zum dekorieren von Speichen

MIT KINDERN UNTERWEGS



UNSER TOP TIPP

WIDEK



Auch separat erhältlich:
Art.Nr.: 050-21454 8,95 €



HIGHLIGHTS:

- ZEG-Exklusivmodell
- inkl. Schloss
- besonders leicht



Scannen und
mehr erfahren!

WIDEK Qibbel Air Neon

Art.Nr.: 050-21450, schwarz/neon

Der WIDEK Qibbel Air Kindersitz besitzt alles, was das Fahren mit Ihrem Kind besonders einfach und sicher macht: Fünfpunktgurt mit verstellbarer Gurthöhe und Fußstützen mit Speichenschutz. Der Kindersitz punktet durch die reibungslose und schnelle Montage. Dank des Drehknopfes gehören Adapter für den Gepäckträger der Vergangenheit an. Die Befestigung ist ausgelegt für Gepäckträger mit einer Breite zwischen 11 und 17 cm und einem Rohrdurchmesser zwischen 10 und 22 mm. Die Rückenlehne ist mit Mesh bezogen, einem verschleißfesten und atmungsaktiven Material. Somit sitzt Ihr Kind auch bei langen Strecken immer sicher und bequem. Im Lieferumfang des ZEG-Sondermodells ist ein kostenfreies Schloss enthalten, welches das sichere Anbringen am Gepäckträger ermöglicht.

109,95 €

bobike[®]
bicycle safety seats

*Sicher und entspannt sitzen,
dank doppelverstärkter Sitzschale.*



20°
bis zu

Kindersitz GO 1P Reclining

Bereits nach neuer Norm zertifiziert!

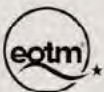

www.bobike.com



www.paul-lange.de



EN 14344

sehr leicht

Gewicht 2,81 kg

Sitzrohrdurchmesser 28-40 mm

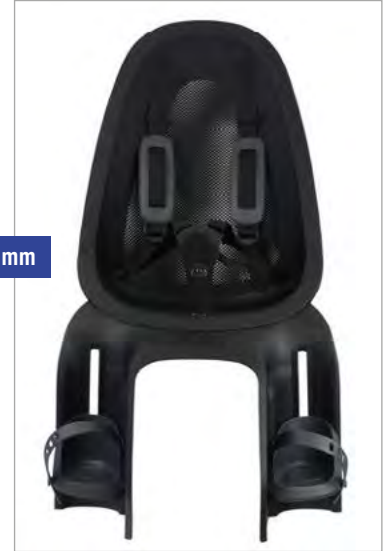

WIDEK Qibbel Air Kindersitz

Art.Nr.: 050-21449, schwarz

109,95 €

Kurz zum Bäcker, zum Schwimmunterricht oder eine gemeinsame Fahrradtour. Mit dem Rücksitz von Qibbel können Sie Ihr Kind überall hin mitnehmen. Sie können Ihr Kind schon im Alter von 9 Monaten und bis zum sechsten Lebensjahr (bis 22 kg) transportieren. Der Fahrradkindersitz ist wunderbar leicht und Ihr Kind sitzt sehr bequem.

Die Rückenlehne ist mit Mesh bezogen, einem verschleißfesten und atmungsaktiven Material. Dieser Stoff wird auch in Rucksäcken und Bürostühlen verarbeitet, ergonomisch geformt und besonders leicht.

Passend für Gepäckträger mit Breite von 11 - 17 cm und 25 kg Traglast.

KETTLER



KETTLER Quadriga Kindersitz

Art.Nr.: 050-21640, black/limone
Art.Nr.: 050-21642, black/lightblue

je **149,90 €**

Zusätzlich erhältlich:

Art.Nr.: 070-50516, MonkeyLink Rücklicht, (siehe auch Kapitel MonkeyLink) 32,95 €

Der von KETTLER Alu-Rad entwickelte Quadriga Kindersitz hat alles, was das Radfahren mit Ihrem Kind besonders einfach und sicher macht: 3-Punkt-Gurtverschluss von Fidlock® (Magnet-Sicherheitsgurtschloss), verstellbare Fußrasten und Fußschlaufen, Neigung in 3 Positionen verstellbar, Polster aus EVA (weich, stoßabsorbierend und wasserabweisend), ergonomische Form (Helmaussparung), Fach für Regenschutz, Flaschenhalter, integrierter Reflektor und MonkeyLink Adapter für ein MonkeyLink Rücklicht.



HAMAX Amiga

Art.Nr.: 050-21452, grau/rot

79,90 €

Der Hamax Amiga ist ein moderner Fahrradsitz für Kinder ab 9. Monaten bis zu 22 kg und verfügt über komfortable Polster sowie einen verstellbaren 3-Punkt Gurt. Der Sitz lässt sich sehr einfach an das Fahrrad montieren und sein flexibler und stabiler Haltebügel sorgt für eine angenehme Federung während der Fahrt und schont so auch die Wirbelsäule des Kindes. Die Polsterung ist weich und bequem und kann, wenn nötig, ausgetauscht werden. Mit einer separat erhältlichen Montagehalterung kann der Sitz schnell an ein anderes Rad angebracht werden.



HAMAX Caress

Art.Nr.: 050-21451

164,90 €

Auch als Variante für die Rahmenmontage erhältlich:

Art.Nr.: 050-21453

164,90 €

Der Hamax Fahrradsitz Caress ist ein absolutes High-End-Produkt - sowohl im Design als auch in der Optik. Das verstellbare Rückensystem erlaubt eine Höheneinstellung der Rückenstütze, sodass der Kinderfahrradsitz mit deinem Kind mitwächst. Das Hamax-Klappsystem wurde in den Sitz integriert, sodass eine ergonomische Schlafposition von 20° für dein Kind eingestellt werden kann.



MIT KINDERN SICHER UNTERWEGS

Kinder können in der Regel bereits mit fünf Jahren selbst Rad fahren, sind aber noch nicht in der Lage, aktiv am Verkehrsgeschehen teilzunehmen.

Dazu fehlt ihnen die Übersicht – und nicht zuletzt das Abstraktionsvermögen, dessen es bedarf, um Verkehrsabläufe „vorherzusehen“ und das doch ziemlich komplexe Reglement zu beherrschen.

1. Kindersitze

Gesetzlich vorgeschrieben (sinngemäß): Auf Fahrrädern dürfen nur Kinder unter 7 Jahren von mindestens 16 Jahre alten Personen mitgenommen werden, wenn für die Kinder besondere Sitze vorhanden sind und durch Radverkleidungen oder gleich wirksame Vorrichtungen dafür gesorgt ist, dass die Füße der Kinder nicht in die Speichen geraten können.

Höchstzulässiges Gewicht für Kinder:

Kindersitz vorn: max. 15 kg

Kindersitz hinten: max. 22 kg

(Bitte beachten Sie auch die Bedienungsanleitung des Kindersitzherstellers).

Unbedingt erforderlich:

- **Kräftige Bremsen:** Mit einer Rücktrittbremse kann auch gestoppt werden, wenn eine Hand für das Kind benötigt wird.
- **Stabiler Ständer:** Wir empfehlen Ihnen einen stabilen Zweibeinständer. (Bild 2)
- **Sitze und Fußstützen** dürfen nicht an schwenkbaren Lenkungsteilen (Lenker und Gabel) angebracht werden und müssen sicher befestigt sein; insbesondere müssen Dreh- und Kippsicherheit gewährleistet sein. Dies ist am besten durch einen **Lenkungsdämpfer** (Bild 1) und durch einen **Zweibeinständer** (Bild 2) zu lösen.
- **Gurt oder Bügel:** Die Kinder sollten durch geeignete Vorrichtungen (Gurt oder Bügel) in der Sitzposition gehalten werden.

Steckverbindungen müssen gegen Herausspringen abgesichert sein.

Beim Kauf beachten:

Bei der Anschaffung eines Kindersitzes sollten Sie unbedingt das Fahrrad und Ihr Kind mit zu Ihrem ZEG-Fachhändler nehmen. Dort erhalten Sie kompetente Beratung und Hilfe bei der Montage.

Der Sitz sollte genau nach Anleitung montiert werden. Formveränderungen durch Zurechtbiegen könnten gefährliche Brüche zur Folge haben. Kindersitze und Halterungen sollten immer wieder auf Mängel überprüft werden. Schraubverbindungen lockern sich und müssen nachgezogen werden. Kaufen Sie am besten gleich 2 Halterungen, damit Sie den Sitz ohne aufwendige Ummontage auf den Rädern beider Eltern benutzen können.

2. Helme

Schwere Kopfverletzungen bei Fahrradunfällen sind dank der wachsenden Akzeptanz von Fahrradhelmen deutlich zurückgegangen. Doch noch ist es nicht für alle zur Selbstverständlichkeit geworden, einen Kopfschutz zu tragen. Speziell gefertigte Kinderhelme werden nicht nur den Kopfgrößen der Kinder gerecht, sie besitzen unter anderem auch seitlich tiefer gezogene Schläfenpartien, um die stoßempfindliche Schädelbasis bei Stürzen besser schützen zu können. Darüber hinaus sind sie ausgesprochen leicht, um:

- die schwächere Halsmuskulatur nicht zu überstrapazieren
- bei Stürzen keine Schleudertraumata zu verursachen.

3. Reflexbänder/-Sticker/ Sicherheitsweste

Dass Kinder mit farblich auffälliger Kleidung im Straßenverkehr besser zu sehen sind, leuchtet wohl jedem ein. Bei Dämmerung oder in der Dunkelheit jedoch verblassen selbst unsere schrillsten Outfits und lassen den Sprössling zur sprichwörtlichen „grauen Maus“ werden. In dieses Schicksal allerdings müssen wir uns nicht fügen: Mit Reflexbändern/Sicherheitswesten (Bild 3) oder Reflexstickern ausgestattet, avanciert der Radfahrer sozusagen über Nacht zur „leuchtenden Erscheinung“.

! Achtung: Bitte achten Sie darauf, dass diese Artikel eine DIN- oder EN-Normierung besitzen. Nur so ist ein absoluter Leistungs- und Qualitätsstandard gewährleistet! Die Bänder besitzen einen Klettverschluss und lassen sich einfach an Ärmel oder Hosenbein anbringen oder auf eine Überjacke aufnähen. Die reflektierenden Sticker gibt's mit verschiedenen Motiven, sie lassen sich leicht auf Kleidungsstücke oder Schultaschen aufkleben.

4. Rückspiegel

Lässt man seine Kids im Straßenverkehr vorausfahren, drehen sie sich erfahrungsgemäß häufig nach den hinterherfahrenden Erwachsenen um und vollziehen dabei oft gefährliche Schlenker, die weit in Richtung Gegenfahrbahn reichen können. Die umgekehrte Formation – Eltern vorn, der Nachwuchs hinten – ist zweifellos besser.

Ein Rückspiegel (Bild 4) an Ihrem Fahrrad, durch den Sie allzeit ein wachsames Auge auf Ihre lieben Kleinen werfen können, verhilft Ihnen dann zu einem noch beruhigteren Gefühl. So ein Spiegel ist aber auch dann sehr nützlich, wenn Sie Ihr Kind noch auf dem hinteren Kindersitz (oder Kinderanhänger) transportieren. Mehr als einmal ist ein Kleinkind eingeschlafen und dann seitlich aus den Gurten gerutscht. Moderne Spiegel lassen sich mit wenigen Handgriffen am Lenkerende fixieren und sind teilweise einklappbar, so dass sie beim Abstellen des Fahrrades nicht stören.

5. Elastomersattel

Steht ohnehin der Kauf eines neuen Sattels an, sollten Sie aus diesem Grund mit dem Erwerb eines Sattels mit Elastomerfederung (Bild 5) liebäugeln. Hier wurde die Sattelfeder ganz durch einen gummielastischen Elastomerblock ersetzt.



HEBIE Lenkungsdämpfer 0696 UniE

Art.Nr.: 060-72860, für Starrgabeln
Art.Nr.: 060-72859, für Federgabeln

25,95 €
29,95 €

Mit dauerelastischem Dämpferelement, passend für Rohrdurchmesser von 28–62 mm.



Bild 1



HEBIE 0605 REX M

Art.Nr.: 050-23270,
bis 29 cm ab Bodenplatte

37,95 €

Zweibeinstander, bis 29 cm
ab Bodenplatte.



Bild 2



BUSCH+MÜLLER 901 Cycle Star

Art.Nr.: 050-23366, lange, gebogene Stange

18,90 €

Großes Blickfeld, sichere Montage an allen Lenkern, universelles Befestigungssystem, für Innenlenker-Durchmesser 17,2–22 mm.



Bild 4



EN 1150

4-ACT Kinder-Sicherheitsweste

Art.Nr.: 070-31339

12,99 €

Überwurf-Weste mit 2 Reflex-Streifen,
rund 3M Scotchlite Reflexmaterial.



Bild 3



Journey Sattel

Art.Nr.: 060-29242, Unisex

44,95 €

Dies ist einer der robustesten und breitesten Sättel in der SELLE ROYAL Premium-Linie, geeignet für die Relaxed-Fahrposition.



Bild 5



FLYKE Kindertrailer(ohne Fahrrad)

Art.Nr.: 500-10146, schwarz/blau

~~229,00 €*~~
179,00 €

Zusätzlich erhältlich:

Art.Nr.: 080-00025, Zusatzkupplung

29,95 €

Der 20 Zoll Kindertrailer wird einfach, mit der im Lieferumfang enthaltenen Kupplung, mit Ihrem Fahrrad an der Sattelstütze verbunden. Somit kann Ihr Kind aktiv am Radfahren teilnehmen. Praktischer Klappmechanismus, dadurch lässt sich der Kindertrailer schnell und einfach ohne Werkzeug zusammenklappen, belastbar von 20–30 kg.

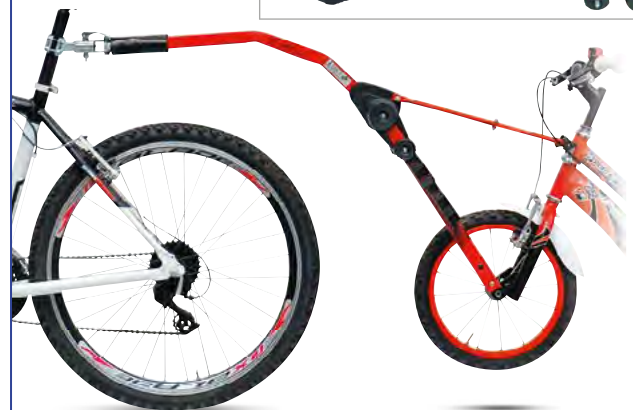

PERUZZO Trail-Angel Tandemstange (ohne Fahrräder)

Art.Nr.: 500-10137, rot

89,95 €

Zusätzlich erhältlich:

Art.Nr.: 080-00041, Halter Sattelstütze

14,95 €

Art.Nr.: 080-00042, Halter Kinderrad Steuerrohr

5,95 €

Art.Nr.: 080-00044, Schnellspannersatz

12,95 €

Art.Nr.: 080-00051, Halter lang Kinder-Steuerrohr

19,95 €

Mit dem Trail-Angel können Sie das Fahrrad Ihres Kindes ganz einfach an Ihrem befestigen und gemeinsam radeln. Sobald Sie einen sicheren Ort erreicht haben, können Sie Ihr Kind selbstständig fahren lassen. Der Trail-Angel lässt sich hierfür ganz einfach ein- sowie aushaken und auf das Erwachsenenrad zurückklappen. Zusammengeklappt nimmt der Trail-Angel nur wenig Platz ein und ist somit perfekt für die Mitnahme in den Urlaub geeignet. Belastbar bis 45 kg (Kinderfahrrad + Kind).

UNSER TIPP

RIESEN SPASS FÜR IHRE KLEINEN

So gesehen, bietet ein Fahrradanhänger eigentlich nur Vorteile: Anders als beim Einsatz von Kindersitzen behält das Fahrrad seine Fahreigenschaften, wird also weder heck- noch kopflastig. Daraus ergibt sich unmittelbar eine bequemere Fahrposition für Fahrer oder Fahrerinnen. Die Kinder haben im Anhänger viel Platz, können sich spielend die Zeit vertreiben oder sogar schlafen. Ein Verdeck schützt vor Wind, Wetter oder vor Fliegen. Sicherheitsgurte und eine zum Standard gewordene stabile Fahrgastzelle bieten den Kleinen optimalen Unfallschutz. Der Fahrer / die Fahrerinnen muss sich allerdings auf die veränderten Eigenheiten von Zugmaschine und Anhänger einstellen: Zunächst wird er/sie wahrscheinlich überrascht zur Kenntnis nehmen, dass man sich auf dem Bike sicherer fühlt, wenn ihm ein „Anhängsel“ folgt. Grund: Trotz der gelenkigen Kupplung, die dafür sorgt, beiden Fahrzeugen ein Maximum an notwendiger Eigenbewegung zu ermöglichen, ohne Komfort oder gar Sicherheit einzuschränken, bietet so ein Anhänger doch eine spürbare seitliche Stützwirkung. Das wird gerade bei langsamer Fahrt als sehr angenehm empfunden, da man dann bei weitem nicht so konzentriert um den Erhalt seines Gleichgewichtes auf dem Fahrrad kämpfen muss. Ansonsten sollte es sich der Fahrer / die Fahrerinnen zur Angewohnheit machen, sich ein wenig weiter zur Straßenmitte hin zu orientieren, um mit dem Anhänger nicht an den Bordstein zu geraten.

Holen Sie vor allem in Rechtskurven bitte wie ein Lastwagen aus, sprich, peilen Sie eine um 20 bis 30 cm nach außen versetzte Spur an, denn der Anhänger hinter Ihnen läuft stets ein bisschen versetzt in Richtung Innenkurve. Gerade bei Kinderanhängern mit freistehenden Laufrädern besteht hier die Gefahr, dass sich beispielsweise ein Begrenzungspfahl zwischen Laufrad und Anhänger verklemmt und das Gespann sehr abrupt und ganz ohne Bremsweg zum Halten bringt.





CROOZER



ZEG-Exklusivmodell

2in1: Fahrrad- und Buggy-Set
an nahezu jedem Rad montierbar

CROOZER Kid for 2 Kindertransportanhänger

Art.Nr.: 520-00098, lemon green

Zusätzlich erhältlich:

Art.Nr.: 520-00102, Babysitz arctic green

74,95 €

Art.Nr.: 520-00104, Schiebebügeltasche, night blue/ lemon green

39,95 €

Art.Nr.: 520-00103, Achskupplung Universal Click & Crooz

24,95 €

2in1: Fahrrad- und Buggy-Set. Sicherheitsfahrgastzelle mit Reflexmarkierung, ergonomischer Einzelsitz, großer Kofferraum, Feststellbremse, Batterierücklicht, höhenverstellbares Kopfpolster. Einfach zusammenfaltbar. Kupplungslösungen für jedes Rad erhältlich.

L x B x H (ohne Deichsel): 112 x 86 x 87 cm | L x B x H gefaltet (ohne Räder): 106 x 86 x 28 cm max. Zuladung: 45 kg

~~699,00 €**~~
599,00 €



i:SY

NEU! PINION MOTOR.GEAR.BOX mit 85 Nm und 800Wh

neue moderne Rahmenform

verstellbarer Lenker, einklappbare Pedale



i:SY Cargo P12 ZR



i:SY Cargo P12 ZR Maxi E-Cargobike 20 Zoll

Art.Nr.: 324000120800, 60 cm, opal green

7.299,00 €

Auch erhältlich:

Art.Nr.: 324000110800, 60 cm, seashell white

7.299,00 €

Art.Nr.: 324000000800, 40 cm, seashell white

6.999,00 €

NEU! Das i:SY Cargo P12 ZR (Maxi) überzeugt durch seine hervorragenden und außergewöhnlichen Fahreigenschaften. Das neue E-Drive System von Pinion vereint einen 85 NM starken Motor mit einer 12-Gang Schaltung. Ein langlebiger, leistungsstarker E-Cargo Antrieb mit integrierter Getriebe-Einheit bietet Schalt- und Motorperformance auf höchstem Niveau. So lässt es sich auch mit voller Zuladung sehr flink, wendig und zielgenau durch den Verkehr steuern. Deshalb kommen auch Lastenrad-Neulinge mit dem i:SY Cargo sofort zurecht und fühlen sich damit schnell sicher - bei vollem Fahrspaß! Der Speedlifter Twist erlaubt neben einer Höhenverstellbarkeit auch ein horizontales Drehen des Lenkers um 90 Grad, ganz ohne Werkzeug. Zudem lassen sich die Pedale mit einem Klick einklappen.

Zulässiges Gesamtgewicht: max. 200 kg | Ladefläche: max. 60 kg

i:SY

hohe Sicherheitsstandards

niedrige Schiebetür für leichten Einstieg

geeignet für Transport von Kindern, Hund oder Getränkekisten



Preis auf Anfrage

i:SY Cab

Art.Nr.: 23000176, Abbildung ähnlich

Anders als bei den meisten Cargo Aufbauten können Kinder und Hunde hier ganz bequem und selbständig einsteigen - dank der extrem niedrigen Schiebetür. Keine gefährliche Kletterei vor der Kita. Einkäufe oder Arbeitsutensilien müssen nicht umständlich rein- und rausgehoben werden. Die Schiebetür nimmt im geöffneten Zustand keinen Raum in Anspruch. Ein Überrollbügel, erhöhte Seiten- und Rückwände sorgen für größtmöglichen Schutz. Die i:SY Cab bietet ausreichend Platz für den sicheren Transport von zwei Kindern, einer Babyschale, einem mittelgroßen Hund, einer Eurobox oder drei Getränkekisten. Ein Regenverdeck ist separat erhältlich.

Cargo Bike nicht im Lieferumfang enthalten.

Bei Fragen wenden Sie sich bitte an Ihren ZEG Fachhändler





i:SY



100 % Made in EU

i:SY Butterfly Bag

Art.Nr.: 23000174, (Volumen geschlossen 40 Liter / Volumen geöffnet 100 Liter)

Auch erhältlich:

Art.Nr.: 23000175 (Volumen geschlossen 60 Liter / Volumen geöffnet 140 Liter)

ab **529,95 €**

599,95 €

Ein ausgeklügelter und werkzeuglos bedienbarer Faltmechanismus bietet ungeahnte Möglichkeiten! Das i:SY Cargo mitsamt geschlossener Butterfly Bag benötigt extrem wenig Raum auf Parkplätzen oder in Hausfluren, nimmt aber dennoch ordentlich Volumen auf! Im geöffneten Zustand steht mit bis zu 140 Liter genügend Volumen zur Verfügung. Der Stoff ist sehr robust und wasserabweisend. Kleine Gegenstände können in der integrierten Innentasche verstaut werden, ein Regenverdeck ist im Lieferumfang enthalten.

Cargo Bike nicht im Lieferumfang enthalten. Passend für Modelljahr 2022, 2023 und 2024

i:SY



i:SY Cargo Holzbox

Art.Nr.: 23000102, 40 cm

ab **329,95 €**

Auch erhältlich:

Art.Nr.: 23000103, 60 cm

349,95 €

Die Holzbox mit einklappbarer Sitzbank, Aluboden und Aufnahmen für zwei Kindersitzgurte (Lieferung ohne Gurte) bietet ausreichend Platz für einen sicheren und praktischen Transport mit dem i:SY Cargo.

i:SY



i:SY Cargo Holzplatte

Art.Nr.: 23000100, 40 cm ab **39,95 €**

Auch erhältlich:

Art.Nr.: 23000101, 60 cm

49,95 €

Die Holzplatte mit praktischen Schlitzern zur Verwendung von Spanngurten bietet eine solide Basis für eigene Aufbauten am i:SY Cargo.





MADE IN GERMANY



Scannen und mehr erfahren!



INNOVATION AWARD 2022

Lenkungs-system mit Präzisions-Lenkungs-nabe
gefederte und zugleich absenk-bare Sattel-stütze
hochwertiger Aluminium-Rahmen – stabil und sicher
Smart System: Bosch Cargoline
Antrieb mit 750 Wh Bosch Powertube



KETTLER Cargoline FS 800 E-Cargobike 26/20 Zoll

Art.Nr.: KB140-LAK800, big, classic red shiny

8.699,00 €

Auch erhältlich:

Art.Nr.: KB140-LAK600, small

8.499,00 €

Trotz enormen Ladevolumen fährt sich das vollgefederte E-Lasten Bike komfortabel und sicher. Grund ist der hochwertige Aluminium-Rahmen, der mit einem modernen Lenksystem und Präzisions-Lenkungs-nabe in Verbindung mit einer Vorderradfederung bestückt ist. Laufruhig auf verschiedensten Fahrbahnen und wendig in der Stadt. SHIMANO SLX 12-fach Schaltung und die hydraulischen 4-Kolben Scheibenbremsen von MAGURA, die auch hohe Lasten gekonnt abbrem-sen, sorgen für sicheres Fahrverhalten. Mit wenigen Handgriffen lässt sich das CARGOLINE FS 800 auf verschiedene Körpergrößen anpassen. Einmal durch den höhen- und seitlich verstellbaren Lenker, zum anderen durch die auf Knopfdruck versenk-bare und gefederte Sattelstütze – und das ohne Werkzeug. Perfekt für ein einfaches Auf- und Absteigen. Die neueste Bosch Antriebstechnologie mit dem maximalen Drehmoment von 85 Nm sorgt für genügend Power, um das zulässige Gesamtgewicht von 250 kg zügig zu bewegen. Das innovative E-Lasten Bike ist besonders vielseitig einsetzbar.

Maße: small: 2410 x 465 x 865 mm (L x B x H), big: 2610 x 465 x 865 mm (L x B x H) | Zulässiges Gesamtgewicht: max. 250 kg



KETTLER Flexbox für Cargoline 600/800

Art.Nr.: 08950-570, Flexbox 600

ab **299,90 €**

Auch erhältlich:

Art.Nr.: 08950-580, Flexbox 800

329,90 €

Material: Foamlite 10 mm | Maße: Flexbox 600: 770 x 665 x 490 mm (L x B x H)
Flexbox 800: 995 x 665 x 490 mm (L x B x H) Cargoline / Sitzbank nicht im Lieferumfang enthalten.

Cargoline nicht im Lieferumfang enthalten.

Passendes Zubehör für KETTLER Cargoline



MADE IN GERMANY



KETTLER Flexbox Rain Cover für Cargoline 600 / 800

Art.Nr.: 08949-200, Flexbox Rain Cover 600

199,90 €

Auch erhältlich:

Art.Nr.: 08949-220, Flexbox Rain Cover 800

219,90 €

Das Rain Cover bietet Schutz vor Wind und Regen. Nach der Erstmontage der Halterungen, kann das Rain Cover werkzeuglos und schnell montiert bzw. demontiert werden.

Cargoline / Flexbox / Sitzbank nicht im Lieferumfang enthalten.



KETTLER Sitzbank für Flexbox 600/800

Art.Nr.: 08950-590

149,90 €

Passend für Flexbox 600 und 800.

Im Lieferumfang enthalten: 1x Sitzbank, 2x 3-Punkt-Gurt, Schraubenset

Cargoline / Flexbox nicht im Lieferumfang enthalten.



KETTLER Child Carrier für Cargoline 800

Art.Nr.: 08949-261, grey

je **999,90 €**

Auch erhältlich:

Art.Nr.: 08949-260, lime green

Mit dem Child Carrier lässt sich der Kindertransport ganz einfach handhaben – reinsetzen, sicher anschnallen und los geht's. Ob zum Einkaufen oder in den Kindergarten, das E-Lastenrad ist immer eine gute Mobilitätsalternative. Besonders praktisch, die "Storage Box" mit 132 L Volumen.

Cargoline nicht im Lieferumfang enthalten.



KETTLER Cargobox Profi 365L für Cargoline 800

Art.Nr.: 08950-680

1.699,90 €

Die Box ist abschließbar | Maße: 1.153 x 692 x 698 (L x B x H)

Cargoline nicht im Lieferumfang enthalten.

KETTLER Zurr-Set

Art.Nr.: 08949-490

29,90 €

Spanngurt zur Befestigung von Waren auf der Ladefläche der CARGOLINE Modelle.





MADE IN GERMANY



Enviolo Schaltgetriebe (stufenlos) und erstklassige Scheibenbremsen vereinen Komfort und Sicherheit

Rahmen aus hochwertigem Aluminium. Bietet somit Stabilität und Sicherheit

viele verschiedene Zubehör-Optionen

KETTLER Flair L-N E-Lastenrad 20 Zoll

Art.Nr.: KB150-LAFC46, dark grey shiny
Art.Nr.: KB150-LBFC46, modern white shiny
Art.Nr.: KB150-LCFC46, lime shiny

je **5.799,00 €**

Auch erhältlich:

| | |
|---|------------|
| Art.Nr.: KB199-LAFC46, Flair L-N Belt, dark grey shiny | 5.999,00 € |
| Art.Nr.: KB199-LBFC46, Flair L-N Belt, modern white shiny | 5.999,00 € |
| Art.Nr.: KB199-LCFC46, Flair L-N Belt, lime shiny | 5.999,00 € |

Das Flair L-N ermöglicht mit seinem modularen Trägersystem maximale Flexibilität bei der Kinderbeförderung oder auch beim Lastentransport. Es können z.B. zwei Kindersitze montiert werden. Für größere Kinder gibt es alternativ einen Kindersattel mit Haltestange und Rückenlehne, den „Master Seat“. Der Gepäckträger lässt sich natürlich auch als solcher verwenden – dafür können Transportkörbe genutzt werden. Ein Fronträger kann ebenfalls mit Einkäufen etc. beladen werden. Mit 180 kg zulässigem Gesamtgewicht bietet das E-Lastenrad reichlich Kapazitäten für schwere Lasten. Die neueste Bosch Antriebstechnologie (Smart System) mit dem maximalen Drehmoment von 85 Nm schiebt auch ein vollgepacktes Flair souverän an. Der 600 Wh Akku liefert die nötige Energie auf langen Strecken. Die Hydraulikbremsen von MAGURA verzögern sicher und zuverlässig, während die voluminösen 20 Zoll Reifen dafür sorgen, dass der Komfort stimmt. Mit dem verstellbarem Vorbau kann es optimal auf verschiedene Körpergrößen angepasst werden. Ein weiteres großes Plus sind seine kleinen Abmessungen, sie entsprechen denen eines konventionellen Tourenrades.

Zulässiges Gesamtgewicht: max. 180 kg



KETTLER Kindersitz

Art.Nr.: 08948-410, black/limone
Art.Nr.: 08948-440, black/lightblue

je **149,90 €**

Der Kindersitz hat alles, was das Radfahren mit Kind einfach und sicher macht: Drei-Punkt-Sicherheitsgurt mit Magnetschloss, verstellbare Fußrasten- und Fußschlaufen, TÜV geprüft. (Rail nicht im Lieferumfang enthalten).

Separat erhältlich:
Rail zur Befestigung des Kindersitzes am
KETTLER Flair L-N

Art.Nr.: 08949-090,
X-Rack-Rail Kindersitz

24,90 €



Passendes Zubehör für E-Lastenrad KETTLER Flair L-N



MADE IN GERMANY

KETTLER Master Seat Kindersitz

Art.Nr.: 08949-100

179,90 €

Der Master Seat ist ein Kindersattel für Kinder ab 5 Jahren. 38 kg Zuladung möglich, bequemer Sitz für optimalen Komfort, rutschfeste Handläufe für guten Halt, einfache Montage (Rail nicht im Lieferumfang enthalten).

Separat erhältlich:
Rail zur Befestigung des Master Seats
KETTLER Flair L-N.

Art.Nr.: 08949-350,
X-Rack-Rail Master Seat

24,90 €

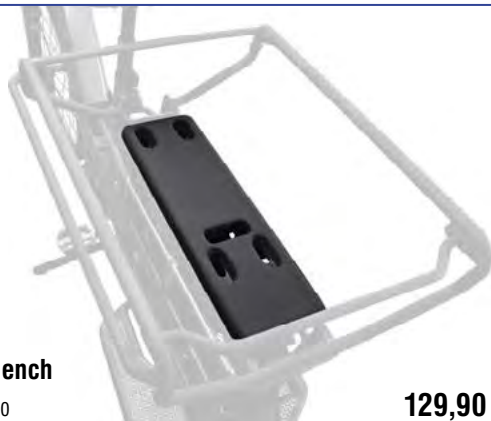

KETTLER Passenger Bench

Art.Nr.: 08949-840

129,90 €

Bietet 1 - 2 Kindern (ca. 5 - 10 Jahre) bequeme Sitzplätze. Für einen sicheren Kindertransport kann die Passenger Bench mit dem Passenger Rail kombiniert werden (Passenger Rail nicht im Lieferumfang enthalten).



KETTLER Passenger Rail

Art.Nr.: 08949-850

229,90 €



KETTLER Familiano Bag

Art.Nr.: 08949-830

129,90 €

Die funktionelle Tasche ist aufgrund ihres effizienten Stauraums ein unverzichtbarer Begleiter auf jeder Tour. Mit abnehmbarem Schultergurt.



HERCULES

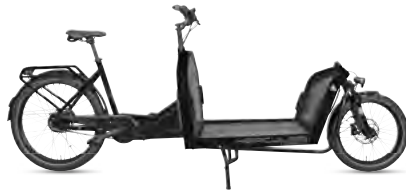

2 leicht entnehmbare Akkus
mit insgesamt über 1000 Wh

Bosch Performance CX
Cargo-Motor mit Smart System



HERCULES Cargo 1000 E-Cargobike 26 Zoll

Art.Nr.: 223150321051, i-blue

Auch erhältlich:

Art.Nr.: 223150311051, grey-glossy

Art.Nr.: 223150301051, black-matt

Art.Nr.: 223150331051, green-glossy

je **6.999,00 €**

Bei den meist im Stadtverkehr genutzten Lastenrädern ist das häufige Anfahren mit schwerer Beladung recht energieintensiv. Das Cargo 1000 ist folgerichtig mit zwei leicht entnehmbaren Akkus mit je 545 Wh ausgestattet, die es zusammen auf über 1.000 Wattstunden bringen und für hohe Reichweite sorgen, auch wenn der drehmomentstarke Bosch Performance CX-Motor schwer arbeiten muss. Beim Beschleunigen sorgt die stufenlose Enviolo-Getriebebox stets für die optimale Übersetzung; eine standfeste Vierkolben-Scheibenbremsanlage ermöglicht auch bei hohem Tempo und großer Beladung einen kurzen Anhalteweg. Auf der Ladefläche lässt sich Zubehör montieren; Federgabel und 100-Lux-Scheinwerfer sorgen für Komfort und Sicherheit.



HERCULES

Passendes Zubehör für HERCULES Cargo 1000



HERCULES Kindersitzbank

Art.Nr.: 45004259, schwarz

229,90 €



HERCULES MaxiCosi Halterung

Art.Nr.: 45004260, grau

149,90 €



HERCULES Seitenteile-Set

Art.Nr.: 45006119, schwarz

149,90 €



HERCULES Schutzplane

Art.Nr.: 45004487, schwarz

259,90 €



HERCULES Regenverdeck

Art.Nr.: 45004261, schwarz

399,90 €



HERCULES



2 Akkus mit je 545 Wh und insgesamt über 1.000 Wh Akku-Power

Bosch Performance Cruise Motor mit Smart System

**HERCULES Rob Family F360
E-Lastenrad 24 Zoll**

Art.Nr.: 223150551045, brown-matt

Auch erhältlich:

Art.Nr.: 223150501045, bluemetallic-matt

je **6.199,00 €**

Ob Kita oder Großeinkauf – das Rob Family F360 ist mehr als ein flexibler Auto-Ersatz. Zeitgemäß, praktisch und vielseitig bringt das innovative Lasten-E-Bike Spaß und Leichtigkeit in den Alltag. Auf dem langen Gepäckträger können dafür je nach Bedarf sowohl Körbe als auch Kindersitze befestigt werden. Und sollte der Platz immer noch nicht reichen, kann vorne noch ein weiterer Korb und hinten dank zusätzlicher Kupplung sogar noch ein Kinderanhänger montiert werden. Soviel mögliche Zuladung und ein zulässiges Gesamtgewicht von bis zu 200 kg benötigt einen leistungsstarken Antrieb. Ausgestattet mit dem Bosch Performance Cruise Motor mit Smart System, dem nahezu wartungsfreien Riemenantrieb und insgesamt 1.000 Wattstunden Akku-Power durch zwei 545 Wh Akkus ist das Rob Family F360 bereit für die Herausforderungen des Alltags. Dank der stufenlosen Enviolo-Nabe kann die Übersetzung dabei ohne fixe Gänge an die gewünschte Trittfrequenz angepasst werden. Doch der transportstarke City-Flitzer hat noch mehr zu bieten: Dank des Secure ALL-Up Vorbaus lässt sich die Lenkerhöhe ohne Werkzeug im Handumdrehen an verschiedene Fahrer anpassen. Und für optimale Sicherheit auf allen Wegen sorgen die kraftvollen Magura-Scheibenbremsen, besonders pannengeschützte Schwalbe Big Ben Reifen, die leistungsstarke Lichtanlage mit 100-Lux-Scheinwerfer und der besonders stabile Zweibeinständer.

Zulässiges Gesamtgewicht: max. 200 kg



HERCULES Kindersitz

Art.Nr.: 08948-440, blau/schwarz

149,90 €

Für Kinder ab 9 Monate, maximal 22 kg Zuladung möglich. 3-Punkt Sicherheitsgurt, TÜV geprüft. Zur Montage am Rob Family wird das X-Rail Befestigungssystem für den Kindersitz benötigt (nicht im Lieferumfang enthalten).

Maße: 720 x 410 x 800 mm (L x B x H)

Separat erhältlich:
Art.Nr.: 08949-090,
X-Rail (Kindersitz)

24,90 €



Rail zur Befestigung des Kindersitzes am Hercules Rob Family.

Passendes Zubehör für E-Lastenrad HERCULES Rob Family F360



HERCULES



HERCULES Sitzkissen + Lenker

Art.Nr.: 08949-100, schwarz

179,90 €

Für Kinder ab 5 Jahre, maximal 38 kg Zuladung möglich. Nur in Kombination mit den Sideblades. Zur Montage am Rob Family wird das X-Rail Befestigungssystem für Sitzkissen + Lenker benötigt (Sideblades und X-Rail nicht im Lieferumfang enthalten).

Separat erhältlich:

Art.Nr.: 08949-350,
X-Rail (Sitzkissen + Lenker)

24,95 €



Rail zur Befestigung des Sitzkissens + Lenker am Hercules Rob Family.

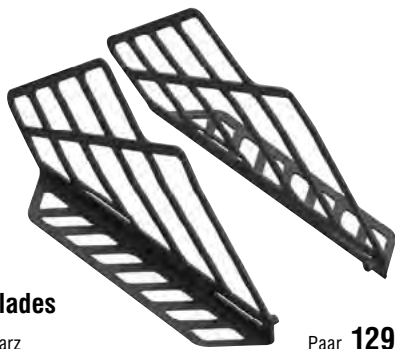

HERCULES Sideblades

Art.Nr.: 45500200, schwarz

Paar **129,90 €**

Sideblades (Fußstützen) zur Verwendung des Sitzkissens und Lenker.



HERCULES Rob Family Korb, vorne

Art.Nr.: 45500201, schwarz

59,90 €

Maße: 46,8 x 43,3 x 16,9 cm (L x B x H) | maximal 10 kg Zuladung möglich



HERCULES Rob Family / Cargo Korb, hinten klein

Art.Nr.: 08949-120, schwarz

69,90 €

Maße: 35,8 x 44,2 x 11,4 cm (L x B x H) | maximal 25 kg Zuladung möglich

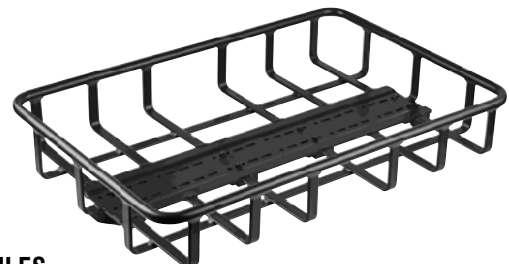

HERCULES Rob Family Korb, hinten groß

Art.Nr.: 45500202, schwarz

79,90 €

Maße: 66,5 x 44,2 x 11,4 cm (L x B x H) | maximal 35 kg Zuladung möglich

FAHRRADZUBEHÖR FÜR HAUSTIERE



UNSER TOP TIPP



MADE IN
GERMANY

HIGHLIGHTS:

- werkzeugfrei montierbar und schnell faltbar
- robuste und leicht zu reinigende Bodenmatte
- niedriger Einstieg



KETTLER Quadriga Big Dog Trailer Hundeanhänger 20 Zoll

Art.Nr.: 08949-180

Wenn Sie mit Ihrem Hund eine längere Radtour machen oder er nicht mehr so gut auf vier Pfoten unterwegs ist, dann ist der QUADRIGA BIG DOG Trailer die richtige Wahl. Ihr Vierbeiner wird sicher und komfortabel transportiert. Dabei ist der Big Dog Trailer mit Lüftungsnetzen ausgestattet. Verstellbare Schiebebügel und eine einfach nach unten einklappbare Deichsel sorgen bei Halterin und Halter für maximale Bedienfreundlichkeit. Verwendete Materialien sind umweltfreundlich hergestellt.

Maße: 1.070 x 620 x 970 mm (L x B x H) | max. Zuladung: 40 kg

799,90 €



MADE IN GERMANY



KETTLER Quadriga Cargo inkl. Doggy Top



KETTLER Quadriga Cargo Transportanhänger



KETTLER Quadriga Cargo Transportanhänger inkl. Doggy Top Aufsatz

Set **449,80 €**

Auch einzeln erhältlich:

| | |
|--|----------|
| Transportanhänger KETTLER Quadriga Cargo: Art.Nr.: 08948-540, black/grey | 349,90 € |
| Aufsatz KETTLER Doggy Top: Art.Nr.: 08949-170, black/grey | 99,90 € |

Der Quadriga Cargo Transportanhänger ist zusammen mit dem Doggy Top Aufsatz (werkzeugfrei montierbar) der perfekte Hundeanhänger. Mit Lüftungsgittern vorne und hinten und einem Einstieg mit Reißverschluss. Verdeck aus robuster LKW-Plane, Aluminium-Rahmen mit Pulverbeschichtung. Max. Zuladung 40 kg.

Maße Transportanhänger (L x B x H): 750 x 480 x 210 mm Maße inkl. Doggy Top (L x B x H): 800 x 500 x 800 mm

POINT®



**POINT
Mini-Hundeanhänger 12 Zoll**

Art.Nr.: 520-00166,
braun/orange

259,95 €

Hundeanhänger mit zusätzlicher Joggerfunktion, Stahl-Rahmen und Stahl-Laufräder, Antirutschmatte, 12 Zoll Luftbereifung, obere Öffnung mit Reißverschluss, seitliches, vorderes und hinteres Schutznetz mit Reißverschluss, bissfest. Metallösen zum Befestigen des Tieres im Anhänger, Deichsel mit Kupplung für Nabenschaltung.

Innenmaße: (L x B x H), 60 x 37 x 36 cm Anhänger: Außenmaße: (L x B x H) ca. 118 x 51 x 55 cm |
Gewicht: 8,5 kg Jogger inkl. Schiebebügel: Außenmaße: (L x B x H) ca. 79 x 51 x 92 cm |
Gewicht: ca. 9 kg zulässiges Gesamtgewicht: ca. 40 kg



POINT®

**POINT
Hunde-Fahrradanhänger 20 Zoll**

Art.Nr.: 520-00169, camouflagel
Art.Nr.: 520-00168, dunkelgrün/hellgrün
Art.Nr.: 520-00167, braun/beige

je **299,95 €**

Faltbarer Stahlrahmen, 20 Zoll-Luftbereifung, großer Einstieg für den Hund mit Reißverschluss vorne und hinten, 600 D Polyester.

Innenmaße: (L x B x H), 79 x 63 x 61 cm | Außenmaße: (L x B x H) ca. 82 x 80 x 90 cm
zulässiges Gesamtgewicht: ca. 40 kg





BASIL®
Spread the cycling joy



Tierkorb Buddy (ohne Gitter)

Art.Nr.: 050-20931

134,99 €

Drahtgitter für Buddy:
Art.Nr.: 050-20932

24,99 €

Unternehmen Sie gerne eine Fahrradfahrt mit Ihrem Hund? Dann ist der Buddy Hundefahrradkorb bestimmt eine Bereicherung für Sie! Er eignet sich perfekt für kleinere Hunde. Inkl. Kissen, reflektierendes Gummiband Basil Keep in Place sowie ein Riemen zur Befestigung Ihres Vierbeiners.

klein|metall®
Transportschutzsysteme

KLEINMETALL Dog Runner

Art.Nr.: 080-72146

54,80 €

Fahrradleinenbefestigung für sicheres Radfahren mit dem Hund. Kein ruckartiges Ziehen mehr, der Hund kann nicht vor oder zwischen die Räder laufen. Ihr Hund ist am Fahrrad angeleint und kann Sie nicht aus dem Gleichgewicht bringen. Über ein Rohrstück verbunden mit einer niedrig angebrachten Stahlfeder werden kräftiges Ziehen und Rucken des Hundes abgefangen. Sie haben beide Hände frei zum Lenken. TÜV-geprüft und sorgfältig verarbeitet.





KLICKfix

RIXEN  KAUL



KLICKfix Lenkeradapter

Art.Nr.: 050-20536, für Ø 22-26 mm

ab **21,95 €**

In mehreren Varianten erhältlich:

| | |
|--|---------|
| Art. Nr. 050-20540, Lenkeradapter abschließbar, für Ø 22–26 mm und 31,8 mm | 31,95 € |
| Art. Nr. 050-20612, Lenkeradapter E, für E-Bikes mit Ø 22–26 mm und 31,8 mm | 35,95 € |

Mit dem KLICKfix® Lenkeradapter können Tasche, Korb oder Kartenhalter sekundenschnell vom Rad gelöst und wieder befestigt werden. Den Adapter gibt es in vielen Montagevarianten – absolut verdrehsicher am Lenker befestigt. Wählen Sie die Variante, die am besten zu Ihrem Fahrrad oder E-Bike passt.

Gewicht: 120 g | Max. Belastungsgewicht: 7 kg

KLICKfix

RIXEN  KAUL

inkl. Gitter



RIXEN & KAUL Doggy Basket fix (inkl. Gitter)

Art.Nr.: 050-20508, zur permanenten Montage

162,95 €

Auch erhältlich:

| | |
|---|----------|
| Art.Nr.: 0399KK, inkl. Korb Klip-Befestigung für beliebige Gepäckträger/ auch Front-Gepäckträger | 172,95 € |
| Art.Nr.: 0399K, inkl. GTA Kupplung für GTA Adapterplatte | 162,95 € |
| Art.Nr.: 0399R, mit RACKTIME Adapter für RACKTIME Gepäckträger | 174,95 € |

Alle Varianten sind optional mit Wetterschutzhaube erhältlich.

Viele neue Ideen stecken in diesem komfortablen Hundekorb fürs Rad. Jetzt braucht man keine Lederriemen mehr zum Verschließen der Drahthaube. 2 Spezialgelenke und eine KLICKfix® Verriegelung sorgen für sichere und einfache Handhabung. Bei Bedarf ist das Gitter schnell komplett abnehmbar. Mit Reflektor, Tragegriff und waschbarem Bodenkissen. Wählen Sie die passende Montagevariante für Ihr Rad.

Maße: 52 x 46 x 36 cm | Gewicht: 1,6 kg | Material: Weide | Belastbarkeit: max. 10 kg

FALTRÄDER, FAHRRADTRÄGER & TRANSPORTANHÄNGER



UNSER TOP ANGEBOT



HIGHLIGHTS:

- Auch in 24 Zoll erhältlich
- Shimano 8-Gang Kettenschaltung
- leicht laufender Nabendynamo
- heller LED-Scheinwerfer



Art.Nr.: PF23-1013, matt graphite / dark chrome, 24 Zoll



PEGASUS P8A Alu Faltrad 20 Zoll

Art.Nr.: PF23-1007, matt graphite / dark chrome

Auch erhältlich:

Art.Nr.: PF23-1013, matt graphite / dark chrome, 24 Zoll

~~799,95 €~~* 699,95 €

20 Zoll Alu-Rahmen, Alu V-Brake vorne und hinten, LED-Rücklicht mit Batterien, Alu-Gepäckträger mit Federklappe, Chromoplastik Schutzbleche mit Sicherheitsstreben, verstellbarer Alu-Seitenständer, höhenverstellbarer Vorbau.

Maße gefaltet: 870 x 360 x 640 mm (20 Zoll) | 890 x 360 x 810 mm (24 Zoll)

~~699,95 €~~*

ab

599,95 €

Art.Nr.: PF23-1007, matt graphite/ dark chrome



PEGASUS P7S EASY Faltrad 20 Zoll

Art.Nr.: PF23-1002, light grey/grey

Auch erhältlich:

Art.Nr.: PF23-1001, matt black/chrome

20 Zoll Stahl-Rahmen, 7-Gang Kettenschaltung, Alu V-Brake vorne und hinten, LED-Scheinwerfer und LED-Rücklicht mit Batterien, Alu-Gepäckträger mit Federklappe, Chromoplastik Schutzbleche mit Sicherheitsstreben, verstellbarer Alu-Seitenständer, höhenverstellbarer Vorbau.

Maße gefaltet: 870 x 360 x 640 mm | Gewicht: ab ca. 14,7 kg

~~599,95 €*~~
je **499,95 €**



PEGASUS D3S EASY Faltrad 20 Zoll

Art.Nr.: PF23-1003, matt black/chrome

Auch erhältlich:

Art.Nr.: PF23-1004, light grey/grey

20 Zoll Stahl-Rahmen, 3-Gang Nabenschaltung, Alu V-Brake vorne, LED-Scheinwerfer und LED-Rücklicht mit Batterien, Alu-Gepäckträger mit Federklappe, Chromoplastik Schutzbleche mit Sicherheitsstreben, verstellbarer Alu-Seitenständer, höhenverstellbarer Vorbau.

Maße gefaltet: 870 x 360 x 640 mm

~~629,95 €*~~
je **529,95 €**



PEGASUS EASY STEP 3

Alu Faltrad 20 Zoll

Art.Nr.: PF23-1009, matt aubergine/chrome

~~799,95 €*~~
je **699,95 €**

Auch erhältlich:

Art.Nr.: PF23-1008, matt green/chrome

20 Zoll Alu-Rahmen, 3-Gang Nexus Nabenschaltung mit Rücktrittbremse, Alu V-Brake vorne, LED-Scheinwerfer und LED-Rücklicht mit Batterien, Alu-Gepäckträger mit Federklappe, Chromoplastik Schutzbleche mit Sicherheitsstreben, verstellbarer Alu-Seitenständer, höhenverstellbarer Vorbau.

Maße gefaltet: 870 x 360 x 640 mm

Gewicht: ca. 14,6 kg



PEGASUS EASY STEP 7

Alu Faltrad 20 Zoll

Art.Nr.: PF23-1010, matt black/met. white

~~899,95 €*~~
799,95 €

20 Zoll Alu-Rahmen, 7-Gang Nexus Nabenschaltung mit Rücktrittbremse, Alu V-Brake vorne, LED-Scheinwerfer und LED-Rücklicht mit Batterien, Alu-Gepäckträger mit Federklappe, Chromoplastik Schutzbleche mit Sicherheitsstreben, verstellbarer Alu-Seitenständer, höhenverstellbarer Vorbau.

Maße gefaltet: 870 x 360 x 640 mm

Gewicht: ca. 14,9 kg





PEGASUS D3A Alu Faltrad 20 Zoll

Art.Nr.: PF23-1005, lake blue / light grey

~~699,95 €*~~
ab **599,95 €**

Auch erhältlich:

Art.Nr.: PF23-1016, 16 Zoll, lake blue / light grey

~~699,95 €*~~ 599,95 €

Art.Nr.: PF23-1006, 20 Zoll, black matt / chrome, 7 Gang

~~799,95 €*~~ 699,95 €

20 Zoll Alu-Rahmen, 3-Gang Nexus Nabenschaltung mit Rücktrittbremse, Alu V-Brake vorne, LED-Scheinwerfer mit Nabendynamo, LED-Rücklicht mit Batterien, Alu-Gepäckträger mit Federklappe, Chromoplastik-Schutzbleche mit Sicherheitsstreben, verstellbarer Alu-Seitenständer, höhenverstellbarer Vorbau.

Maße gefaltet: 870 x 360 x 640 mm (20 Zoll)

765 x 360 x 630 mm (16 Zoll)

Gewicht: ab ca. 13,2 kg



Auch in 16 Zoll erhältlich

Auch mit 7-Gang Nexus Nabenschaltung erhältlich



FALTRÄDER, FAHRRADTRÄGER, TRANSPORTANHÄNGER



PEGASUS D3A LOW Alu Faltrad 20 Zoll

Art.Nr.: PF23-1014, metallic white/ nano grey

~~699,95 €*~~
ab **599,95 €**

Auch erhältlich:

Art.Nr.: PF23-1011, matt grey / black / nano grey, 24 Zoll, 3-Gang ~~799,95 €*~~ 699,95 €

Art.Nr.: PF23-1015, matt grey / black / nano grey, 20 Zoll, 7-Gang ~~799,95 €*~~ 699,95 €

Art.Nr.: PF23-1012, metallic white / nano grey, 24 Zoll, 7-Gang ~~899,95 €*~~ 799,95 €

20 Zoll Alu-Rahmen, 3-Gang Nexus Nabenschaltung mit Rücktrittbremse, Alu V-Brake vorne, LED-Scheinwerfer mit Nabendynamo, LED-Rücklicht mit Batterien, Alu-Gepäckträger mit Federklappe, Chromoplastik-Schutzbleche mit Sicherheitsstreben, verstellbarer Alu-Seitenständer, höhenverstellbarer Vorbau.

Maße gefaltet: 870 x 360 x 640 mm (20 Zoll)

890 x 360 x 810 mm (24 Zoll)

Gewicht: ab ca. 14,7 kg

Auch in 24 Zoll erhältlich

Auch in 7-Gang Nexus Nabenschaltung erhältlich





PEGASUS S8 Disc Alu Faltrad 20 Zoll

Art.Nr.: PF23-1017, black matt / chrome

~~999,95 €*~~
899,95 €

leistungsstarke 8-Gang SHIMANO Claris Kettenschaltung

20 Zoll Alu-Rahmen, 8-Gang SHIMANO Claris Kettenschaltung, Tektro Scheibenbremse vorne und hinten, Schwalbe Marathon Racer Bereifung.

Maße gefaltet: 870 x 360 x 640 mm
Gewicht: ca. 12,1 kg





MonkeyLink BordoMount ABUS Bordo 6000/90-Set

Art.Nr.: 050-31840, Bordo 6000/90 (mit Schlüssel)

117,95 €

Art.Nr.: 050-31841, Bordo 6100/90 Set (mit Zahlenkombination)

99,95 €

Zusätzlich erhältlich:

Art.Nr.: 050-28481, MonkeyLink-Magnethalter

9,99 €

Abus Schloss-Set zur Befestigung an Rädern mit TWIST bike base-Magnethalter. TWIST bike base-Magnethalter fürs Rad nicht im Lieferumfang enthalten.



TWIST bike base
(Magnethalterung für Fahrradrahmen)

9,99 €



Scannen und mehr erfahren!



MonkeyLink MonkeyBottle 590

Art.Nr.: 050-28502, schwarz, 590 ml

39,95 €

Trinkflasche zur Befestigung an Rädern mit TWIST bike base.

TWIST bike base-Magnethalter fürs Rad nicht im Lieferumfang enthalten.

Zubehör:

Art.Nr.: 050-28481, TWIST bike base-Magnethalter

9,99 €

Für weitere Informationen siehe Kapitel MonkeyLink.



ERGOTEC Sattelstütze SP-10.0 Vario

Art.Nr.: 060-32528, schwarz

76,90 €

Bei der ergotec SP-10.0 Vario 550 Sattelstütze handelt es sich um eine gefederte Teleskopsattelstütze, die in der Länge in zwei Schritten stufenlos von 110 – 435 mm verstellbar werden kann und somit bestens für den Einsatz bei Kompakt- und Falträdern sowie Cargo Bikes geeignet ist.



HERCULES

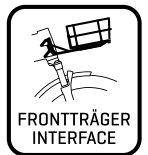

Bosch Performance Cruise Motor mit Smart System



HERCULES ROB FOLD 10 E-Faltrad 20 Zoll

Art.Nr.: 225155000550, darkblue-glossy

3.999,00 €

20 Zoll Faltrahmen mit Zweibeinständer, Bosch Performance Cruise Motor mit Smart System, 545 Wh Akku, 10-Gang SHIMANO Kettenschaltung, hydraulische Scheibenbremse von SHIMANO, Bosch Intuvia 100 Display, LED-Schweinerwerfer sowie LED-Rücklicht, Monkey Load Systemgepäckträger mit Federklappe, sicheres ABUS Batterieschloss, höhenverstellbarer Vorbau.

max. zulässiges Gesamtgewicht: 135 kg

FALTRÄDER, FAHRRADTRÄGER, TRANSPORTANHÄNGER



HERCULES

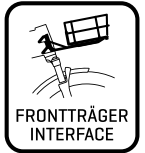

auch mit Rücktritt erhältlich

HERCULES ROB FOLD F8+ E-Faltrad 20 Zoll

Art.Nr.: 225155070550, ultimacy bordeaux-glossy

Art.Nr.: 225155060550, white-glossy, ROB FOLD R8+, mit Rücktritt

Beide Farben mit Rücktritt und Freilauf erhältlich.

20 Zoll Faltrahmen mit Zweibeinständer, Bosch Active Plus Motor mit Smart System, 545 Wh Akku, 8-Gang SHIMANO Nexus Nabenschaltung mit Freilauf, hydraulische Scheibenbremse von Tektro, Bosch Intuvia 100 Display, LED-Scheinwerfer sowie LED-Rücklicht, Monkey Load Systemgepäckträger mit Federklappe, ABUS Batterieschloss, höhenverstellbarer Vorbau.

max. zulässiges Gesamtgewicht: 135 kg

je **3.799,00 €**



HERCULES



Bosch Performance Line Motor mit Smart System

Gates CDX Zahnriemen

auch mit Rücktritt erhältlich

HERCULES ROB FOLD F5 E-Faltrad 20 Zoll

Art.Nr.: 225155040550, silver blue-glossy

Auch erhältlich:

Art.Nr.: 225155010550, anthracite-matt, ROB FOLD R5, mit Rücktritt

Beide Farben mit Rücktritt und Freilauf erhältlich.

20 Zoll Faltrahmen mit Zweibeinständer, Bosch Performance Line Motor mit Smart System, 545 Wh Akku, 5-Gang SHIMANO Nexus Nabenschaltung mit Freilauf, Gates CDX Zahnriemen, hydraulische Scheibenbremse von Tektro, Intuvia 100 Display, LED-Scheinwerfer sowie LED-Rücklicht, Monkey Load Systemgepäckträger mit Federklappe, sicheres ABUS Batterieschloss, höhenverstellbarer Vorbau.

max. zulässiges Gesamtgewicht: 135 kg

je **4.199,00 €**



HERCULES

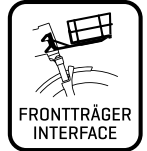

**HERCULES
ROB FOLD F7 E-Faltrad 20 Zoll**

Art.Nr.: 225155110450, coral blue-glossy

je **2.999,00 €**

Auch erhältlich:

Art.Nr.: 225155120450, red metallic-glossy

20 Zoll Faltrahmen mit Zweibeinständer, Bosch Active Motor mit Smart System, 400 Wh Akku, 7-Gang SHIMANO Nexus Nabenschaltung mit Freilauf, hydraulische Felgenbremse von Magura, Bosch Purion 200 Display, LED-Scheinwerfer und LED-Rücklicht, Monkey Load Systemgepäckträger mit Federklappe, ABUS Batterieschloss, höhenverstellbarer Vorbau.

max. zulässiges Gesamtgewicht: 135 kg



HERCULES

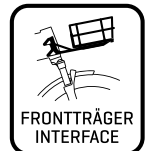

**HERCULES
ROB FOLD R8 E-Faltrad 20 Zoll**

Art.Nr.: 225155100450, red metallic-glossy

je **3.199,00 €**

Auch erhältlich:

Art.Nr.: 225155090450, coral blue-glossy

20 Zoll Faltrahmen mit Zweibeinständer, Bosch Active Plus Motor mit Smart System, 400 Wh Akku, 8-Gang SHIMANO Nexus Nabenschaltung mit Rücktrittbremse, hydraulische Scheibenbremse von Tektro, Bosch Purion 200 Display, LED-Scheinwerfer sowie LED-Rücklicht, Monkey Load Systemgepäckträger mit Federklappe, ABUS Batterieschloss, höhenverstellbarer Vorbau.

max. zulässiges Gesamtgewicht: 135 kg



HERCULES



HERCULES Korb-Erweiterung für Hercules Fronträger

Art.Nr.: 06086003

26,99 €



HERCULES



FRONTTRÄGER
INTERFACE



**HERCULES
Frontträger für Hercules Bikes mit Fronträger Interface**

Art.Nr.: 06086002

48,99 €



HERCULES



HERCULES Tragetasche für Hercules Rob Fold

Art.Nr.: 45006100, schwarz

159,90 €



uebler
FAHRRADTRÄGER

made in Germany

3 Jahre Garantie



UEBLER Kupplungsträger F 14 (für 1 Rad)

Art.Nr.: 080-70240, F14 für 1 Rad, 9,9 kg, max. Zuladung 30 kg

Zusätzlich erhältlich:

Art.Nr.: 080-70241, F 24 für 2 Räder, 12 kg, max. Zuladung 60 kg

Art.Nr.: 080-70242, F 34 für 3 Räder, 14,5 kg, max. Zuladung 54 kg

ab **454,00 €**

577,00 €

700,00 €

Der UEBLER F 14 für 1 Fahrrad ist:

- leicht und kompakt
- max. Zuladung 30 kg
- einfache und kraftsparende Anbringung auf der Kupplung durch hebellosen IQ-Verschluss (pat.)
- große Zuladung durch geringes Eigengewicht
- für schwere MTB's/E-Bikes (Pedelects) entwickelt

- abnehmbarer Abstandshalter mit Einhand-Bedienung (pat.)
- Abschließfunktion für die Kupplung und am Fahrrad mit gleichschließendem System
- Ratschensystem zur sicheren Befestigung der Fahrräder auf der Radschiene
- extra breite Radschienen für Reifenbreiten bis 4,5 Zoll



uebler
FAHRRADTRÄGER



made in Germany

3 Jahre Garantie

UEBLER Kupplungsträger X21-S (für 2 Räder)

Art.Nr.: 080-70259, X21-S für 2 Räder, max. Zuladung 60 kg

ab **716,00 €**

Zusätzlich erhältlich:

Art.Nr.: 080-70260, X31-S für 3 Räder, max. Zuladung 54 kg

861,00 €

Der Uebler X21-S ist:

- leicht und kompakt
- patentierter Hebel-Schnellverschluss für die Befestigung auf der Kupplung
- abklappbar bis 60° für leichten Zugang zum Kofferraum
- große Zuladung durch geringes Eigengewicht
- für E-Bikes (Pedelects) geeignet
- abnehmbare Abstandhalter mit Einhand-Bedienung (pat.)

Gewicht: X21-S = 13,5 kg | Gewicht: X31-S = 16 kg

- Abschließfunktion für die Kupplung und am Fahrrad mit gleichschließendem System
- Ratschensystem zur sicheren Befestigung der Fahrräder auf der Radschiene
- bequemes Auslösen der Abklappfunktion mit Fußhebel
- Maße im geklappten Zustand: (L x B x H) 64 x 63 x 24 cm



made in Germany

3 Jahre Garantie

UEBLER Kupplungsträger I 41 S

Art.Nr.: 080-70245, für 4 Räder, 90 Grad abklappbar

1.212,00 €

- Einfache und kraftsparende Anbringung auf der Anhängerkupplung durch hebellosen, patentierten IQ-Schnellverschluss
- Patentierte, abnehmbare Abstandshalter mit Einhand-Bedienung
- Neue extra breite Radschienen für Reifenbreiten bis 4,5 Zoll
- Faltbare Radschienen- und Leuchteneinheit
- Ratschensystem zur sicheren Befestigung der Räder auf der Radschiene
- Mit nur 20 kg besonders leicht und ermöglicht durch dieses geringe Eigengewicht eine große Zuladung von 60 kg ohne zusätzliche Abspannung
- Bequemes Auslösen der Abklappfunktion mit Fußhebel
- Schnellspannhebel zum Fixieren des breiten Trägerrahmens
- Gleichschließende Diebstahlsicherung



made in Germany

3 Jahre Garantie

UEBLER Kupplungsträger I21 Z/I31 Z

Art.Nr.: 080-70247, I21 Z, für 2 Räder, 90 Grad abklappbar

ab 870,00 €

Art.Nr.: 080-70243, I31 Z, für 3 Räder, 60 Grad abklappbar

1.090,00 €

- Einfache und kraftsparende Anbringung auf der Anhängerkupplung
- durch hebellosen, patentierten IQ-Schnellverschluss
- Abnehmbare Abstandshalter mit Einhand-Bedienung
- Extra breite Radschienen für Reifenbreiten bis 4,5 Zoll
- Faltbare Radschienen- und Leuchteneinheit
- Ratschensystem zur sicheren Befestigung der Räder auf der Radschiene
- Mit nur 13,5 kg des I21 Z und 18 kg des I31 Z sind die Fahrradträger in Ihren Klassen besonders leicht und ermöglichen jeweils eine große Zuladung
- Bequemes Auslösen der Abklappfunktion mit Fußhebel
- Schnellspannhebel zum Fixieren des breiten Trägerrahmens
- Ein extra vergrößerter Abstand des I21 Z vom Fahrzeug schafft Platz für breite Fahrradlenker an Fahrzeugen mit steiler Heckklappe
- Gleichschließende Diebstahlsicherung
- Der I31 Z bietet eine Zuladung von 72 kg ohne zusätzliche Abspannung





UEBLER Transporttasche für X21-S /F22

Art.Nr.: 080-70304, für X21-S/F22
Art.Nr.: 080-70305, für X31-S/F32

ab **57,40 €**
60,50 €

In den Aufbewahrungs- und Transport-Taschen können die gefalteten Träger sauber und komfortabel verstaut werden. So bleibt im Kofferraum alles sauber und in der Garage oder im Keller alles ordentlich am Platz.



UEBLER Transporttasche für I21/I31

Art.Nr.: 080-70306, für I 21 (alle Versionen)
Art.Nr.: 080-70307, für I 31 (alle Versionen)

ab **68,70 €**
76,90 €

In den Aufbewahrungs- und Transport-Taschen können die gefalteten Träger sauber und komfortabel verstaut werden. So bleibt im Kofferraum alles sauber und in der Garage oder im Keller alles ordentlich am Platz. Mit Außenfach für Abstandshalter.

mit Transporttasche

faltbar



UEBLER Faltbare Auffahrschiene inkl. Tasche

Art.Nr.: 080-70281

71,80 €

Mit der Ladehilfe zum bequemen Aufschieben von Fahrrädern können auch schwere E-Bikes einfach und ohne großen Kraftaufwand aufgeladen werden (geeignet für die Modelle: X21 S, X31 S, P22 S, P32 S, F32 XL, F42).

mit Transporttasche

faltbar



UEBLER Faltbare Auf- und Überfahrschiene mit Tasche

Art.Nr.: 080-70282

97,40 €

Mit der Ladehilfe zum bequemen Aufschieben von Fahrrädern können auch schwere E-Bikes einfach und ohne großen Kraftaufwand aufgeladen werden (geeignet für folgende Modelle: i21, i31, F14, F24, F34, I21 Z, I31 Z, I41 S).



EUFAB
GERMANY FOR E-BIKES ACCESSORIES



Fahrrad-Wandhalter

Art.Nr.: 080-70100

29,95 €

Leichte Wandmontage mit beiliegenden Schrauben und Dübeln.
Platzsparende Unterbringung der Fahrräder.

POINT®

maximale Belastbarkeit
bis 80 kg

klappbar



POINT Fahrrad-Wandhalter Duo XL

Art.Nr.: 080-70101

29,95 €

Das strapazierfähige und äußerst stabile Gestell, mit einem Rohrdurchmesser von 25 mm und einer maximalen Belastbarkeit bis 80 kg, ist für die Aufnahme von zwei Fahrrädern und auch für E-Bikes geeignet. Die Schutzüberzüge der Haltearme dienen nicht nur dem Kratzschutz, sondern verhindern auch ein Verrutschen der Fahrräder gegeneinander. Der Wandhalter ist klappbar und dadurch besonders platzsparend.

POINT®

Maximale Belastung
bis 57 kg

für E-Bikes geeignet

mit Seilbremse

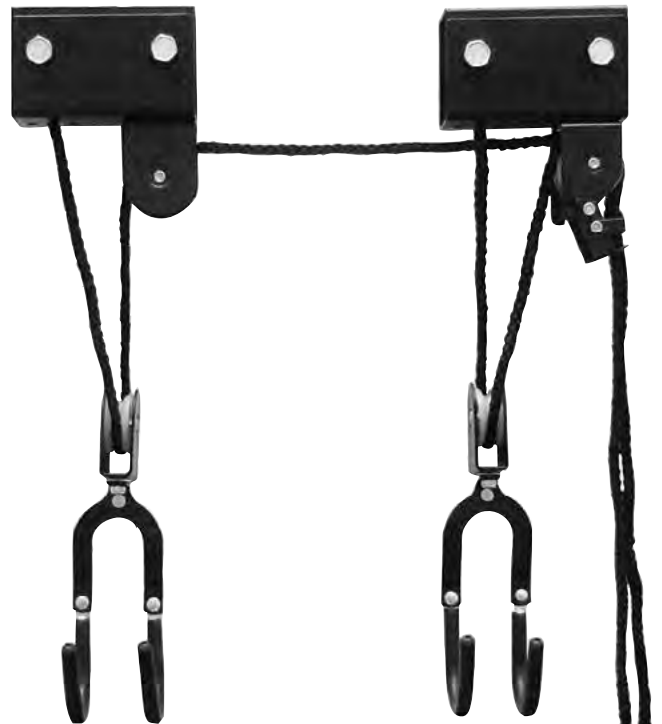

POINT Bike Lift XL

Art.Nr.: 080-70091

47,50 €

Der Aufhänger für die Schwergewichte. Hohe, maximale Belastbarkeit bis 57 kg, ist besonders für E-Bikes geeignet. Aber nicht nur Fahrräder finden damit ihren Platz in luftiger Höhe. Durch zwei zusätzliche Gurte lassen sich auch andere Dinge, wie z.B. Dachboxen, Kanus etc. nach oben befördern.

HORNIT



HORNIT Clug Mud Pad klein

Art.Nr.: 080-70019, weiß klein, 76,2 x 76,2 mm
Art.Nr.: 080-70020, Mud Pad groß, 115 x 115 mm

je **9,90 €**

Das CLUG Mud Pad hält Ihre Wand sauber und ist in Sekunden auf fast jeder Oberfläche angebracht. Dank des Micro Vakuum Effekt hält das mud pad hervorragend auf Glas, lackierten Oberflächen, poliertem Beton oder glattem Holz. Die Oberseite ist leicht abzuwischen. Wenn die Haftseite verschmutzt, kann sie einfach unter kaltem Seifenwasser abgespült werden und ist wieder und wieder verwendbar. Es gibt das Mud Pad in zwei Größen, abhängig von der Reifengröße und es ist so die perfekte Ergänzung zum CLUG.



HORNIT



HORNIT Clug Roadie Wandhalter

Art.Nr.: 080-70013, schwarz/weiß

je **22,90 €**

Auch erhältlich:

Art.Nr.: 080-70014, roadie schwarz/schwarz
Art.Nr.: 080-70015, hybrid schwarz/weiß, Reifenbreite: 33–43 mm (1,3–1,7 Zoll)
Art.Nr.: 080-70016, MTB, weiß/weiß, Reifenbreite: 44–57 mm (1,75–2,25 Zoll)
Art.Nr.: 080-70017, Clug MTB XL, Reifenbreite 58–69 mm (2,3–2,7 Zoll)
Art.Nr.: 080-70018, Clug Plus, schwarz/weiß, Reifenbreite 70–81 mm (2,75–3,18 Zoll)

Ihre Rennmaschine hat es verdient, im Wohnzimmer zu stehen! Aber bitte mit Stil. Dafür sorgt der Wandhalter CLUG ROADIE von HORNIT. Er ist klein, praktisch und schick. Das Fahrrad wird einfach in Sekunden schnelle mit einem Reifen in den Halter geklemmt und genauso schnell ist es auch wieder ausgeklippt und bereit zur nächsten Ausfahrt.

Reifenbreite: 23–32 mm (1–1,25 Zoll)

HORNIT

FIDLOCK® Drehverschluss



HORNIT Clug Pro Roadie Wandhalter

Art.Nr.: 080-70021

ab **32,90 €**

Auch erhältlich

Art.Nr.: 080-70022, Pro Hybrid, Reifenbreite 33–43 mm (1,3–1,7 Zoll) 32,90 €
Art.Nr.: 080-70023, Pro MTB, 44–57 mm (1,75–2,25 Zoll) 32,90 €
Art.Nr.: 080-70024, Pro MTB XL, 58–69 mm (2,3–2,7 Zoll) 35,90 €
Art.Nr.: 080-70025, Pro Plus, 70–81 mm (2,75–3,18 Zoll) 35,90 €

Mit dieser Fahrradhalterung verwandeln Sie Ihre Fahrrad-Aufbewahrung in einen Blickfang. Das Design erlaubt es, den CLUG PRO so zu montieren, dass der Drehverschluss auf der rechten oder der linken Seite sitzt und Sie ihn immer leicht bedienen können. In Zusammenarbeit mit FIDLOCK® kommt beim CLUG PRO ein innovatives Magnet- und Ratschensystem zum Einsatz, das Ihr Bike immer sicher fixiert. Während Ihr Bike entweder vertikal oder horizontal auf dem Boden steht, hält es der CLUG PRO!

bis zu 30 kg Fahrradgewicht | Reifenbreite: 23–32 mm (1–1,25 Zoll)



auch mit Tiefdeichsel lieferbar

made in Germany

ROLAND Big Boy 16 Zoll Transportanhänger

Art.Nr.: 520-00266, 16 Zoll

ab **269,90 €**

Auch erhältlich:

Art.Nr.: 520-00268, mit Tiefdeichsel und Weber-Kupplung

426,90 €

Art.Nr.: 520-00271, mit Tiefdeichsel und Standardkupplung

345,90 €

Dank doppelter Achsaufnahme und stabilem Stahlrohrrahmen bietet der BIGBOY in Verbindung mit der Transportwanne viele verschiedene Lademöglichkeiten. Die perfekte Anbindung an die unterschiedlichen Fahrradtypen wird durch die höhenverstellbare Deichsel erreicht. Integrierte Handgriffe an der Hochdeichsel machen aus dem BIGBOY einen hilfreichen Begleiter im Handwageneinsatz. Die zugehörige Transportwanne aus Recyclingmaterial widerspiegelt den nachhaltigen Charakter des BIGBOY.

Abmessungen außen, oben: ca. 40,5 x 70,5 cm | Abmessungen innen, unten: ca. 32,5 x 63 cm | Gewicht: ca. 12,7 kg | Ladevolumen: ca. 90 Liter



made in Germany

ROLAND Traveller 16 Zoll Transportanhänger

Art.Nr.: 520-00269

409,90 €

Das geringe Eigengewicht, der tiefe Schwerpunkt und die Tiefdeichsel lassen den Fahrradanhänger gefühlt unsichtbar folgen. Die kippbare Deichsel unterstützt das Handling, da diese auch eine Handwagenfunktion mit sich bringt. Bezogen mit einem reflektierenden Nylonbezug ist der TRAVELLER nicht nur wasserabweisend, sondern erhöht dank der Farbwahl des Bezugs auch die Sicherheit.

Abmessungen außen: 76,2 x 51 x 34,4 cm | Abmessungen innen: 72,2 x 49 x 34,4 cm
Gewicht: ca. 10 kg | Ladevolumen: ca. 130 Liter





made in Germany

ROLAND GAROXX 16 Zoll Transportanhänger

Art.Nr.: 500840

1.299,95 €

Kompakt lässt sich der Basisanhänger in der 156 Liter großen Box lagern. Bei Bedarf bietet sich die Möglichkeit, den Anhänger allein zu nutzen oder die Transportbox auf diesem zu fixieren. Die Anhängerbasis besteht aus einem leichten pulverbeschichteten Aluminiumrahmen. Ohne Verwendung der Box ermöglichen die Fräspunkte der Bodenplatte unzählige Fixieroptionen, bei Nutzung der eingespannten Box den wasserdichten Transport der Packstücke. Für eine solide Verbindung zum Fahrrad sorgt die Weber-Kupplungstechnik.

Ladefläche: 73,5 x 53,3 x 38 cm (L x B x H) | Gesamtbreite: 71 cm | Gesamtlänge: 79 cm
Gesamthöhe: 66 cm | Gewicht: 17,3 kg



made in Germany

für E-Bikes bis 25 km/h zulässig

ROLAND Carrie M.e 16 Zoll Transportanhänger

Art.Nr.: 503874

799,90 €

Egal ob Grundträger, mit Bordwänden oder Reling, optional vervollständigt durch Deckel oder Abdeckplane - die Einsatzzwecke sind vielfältig. Die modulare Bauweise ermöglicht eine schnelle und einfache Umrüstung auf Ihre speziellen Bedürfnisse. Der Carrie M.e inkl. Bordwand besteht aus einem leichten und gleichzeitig stabilem Aluminiumrahmen. Eine spätere Erhöhung des nutzbaren Volumens lässt sich durch die Montage weiterer Bordwände erreichen. Für eine solide Verbindung zum Fahrrad sorgt die Weber-Kupplungstechnik für Elektro-Bikes. Durch das Umstecken der Deichsel wird der Lastenanhänger im Handumdrehen zum Handwagen. Auslieferung ohne Ständerfußbügel.

Ladefläche: 82 x 61 x 17,5 cm (L x B x H) | Gesamtmaße: 90 x 79 x 42 cm (L x B x H)
Gewicht: ca. 14,4 kg





KETTLER Quadriga Cargo Trailer Transportanhänger 16 Zoll

Art.Nr.: 08948-540, black/ grey

349,90 €

Zusätzlich erhältlich:

Art.Nr.: 08949-170, Doggy Top

99,90 €

(siehe auch Kapitel Fahrradzubehör für Haustiere)

Der Quadriga Cargo Transportanhänger ist der praktische Begleiter für das Transportieren von Frachten mit dem Fahrrad. Ausgestattet mit dem praktischen K-Link-System ist das einfache und sichere Verbinden mit vielen Bikes der QUADRIGA und ESCARO-Serie garantiert. Verdeck aus robuster LKW-Plane, 600D Polyester, 500D PVC laminiert, Aluminium mit Pulverbeschichtung, verwendete Materialien sind umweltfreundlich und unbedenklich (TÜV geprüft).

Maße: 750 x 480 x 210 mm (L x B x H)

Max. Zuladung: 40 kg



POINT Cargo Trailer Transportanhänger 16 Zoll

Art.Nr.: 520-00173

199,95 €

Transportanhänger mit 16 Zoll Luftbereifung, (weg-)klappbarer Stahlrahmen, wodurch auch ein Transport von längeren Gegenständen möglich ist, einklappbare Deichsel, Stahlfelgen, Kunststoffboden, Steckachsen, inkl. Plane, Kupplung für Achsbefestigung und jeweils 2 Speichenreflektoren pro Rad.

Maße außen: 69 x 50 x 58 cm (L x B x H) | Maße innen: ca. 62 x 44 x 34 cm (L x B x H)

Gewicht: ca. 13,5 kg | zulässiges Gesamtgewicht: max. 40 kg



ANDERSEN Royal Shopper Vigo

Art.Nr.: 520-00310, mint

192,95 €

Der ideale, sehr leise Begleiter für alle Lebenslagen. Das leichte, stabile und klein zusammenfaltbare Aluminium-Gestell mit Tragegriff, Hängfix und ultraleichter Bedienung: Einfach Royal! Moderne Tasche in trendiger Farbe und versteckter Vortasche.

Gestell: faltbarer Griff, faltbarer Fuß, Ausklappbügel, als Fahrradanhänger einsetzbar, Gestell aus Aluminium Kugellager, Räder leicht abnehmbar, Leichtlaufräder, Spurbreite 50 cm, Raddurchmesser 25 cm, Kupplungsstift SH-1 montiert.

Tasche: mit Kordelzug, Reflektoren, Seitentasche, Innentasche, wasserabweisend, leicht abnehmbar

Gestell: Höhe: 107 cm | Gewicht: 2,5 kg | Tragkraft: 50 kg
Tasche: Größe: 46 L | Maße: 35 x 59 x 24 cm (B x H x T) | Gewicht: 0,9 kg



ANDERSEN Royal Shopper Hydro 2.0

Art.Nr.: 520-00311

214,95 €

Der ideale, sehr leise Begleiter für alle Lebenslagen. Das leichte, stabile und klein zusammenfaltbare Aluminium-Gestell mit Tragegriff, Hängfix und ultraleichter Bedienung: Einfach Royal! Die Tasche für alle Gelegenheiten: diverse Vor-, Seiten- und Innentaschen sorgen für Ordnung und reichlich Verstaumöglichkeiten.

Gestell: faltbarer Griff, faltbarer Fuß, Ausklappbügel, als Fahrradanhänger einsetzbar, Gestell aus Aluminium Kugellager, Räder leicht abnehmbar, Leichtlaufräder, Spurbreite 50 cm, Raddurchmesser 25 cm, Kupplungsstift SH-1 montiert.

Tasche: Thermofach, Rucksack-Funktion, Reflektoren, Seitentasche, Innentasche, wasserabweisend, Tasche leicht abnehmbar

Gestell: Höhe: 107 cm | Gewicht: 2,5 kg | Tragkraft: 50 kg
Tasche: Größe: 62 L | Maße: 36 x 67 x 24 cm (B x H x T) | Gewicht: 1,8 kg



ANDERSEN Kupplung R1 – BigEasy für Andersen Shopper

Art.Nr.: 520-00313

64,95 €

Befestigung am Fahrradrahmen (Sitzstrebe), Gewicht 1,2 kg (Voraussetzung 10–22 mm Durchmesser der Sitzstrebe), mit Schloss. Kein Gepäckträger notwendig.



ANDERSEN Kupplung G1 – PullEasy für Andersen Shopper

Art.Nr.: 520-00314

84,95 €

Mit Schloss und Diodenrücklicht, Befestigung am Gepäckträger, Voraussetzung: stabiler Gepäckträger (mind. 25 kg Tragkraft) mit einer Gepäckträgerbreite von 103–170 mm.

Gewicht: 1,0 kg | Durchmesser Strebe 8–16 mm



FAHRRADHELM



UNSER TOP TIPP



HIGHLIGHTS:

- In-Mold Technologie
- gepolsterter Fid-Lock Magnetverschluss
- reflektierende Seitenbänder
- sehr gute Belüftung



BULLS Helm Katoa

Art.Nr.: 200-60421, pro blue

Allroundhelm für jedes Terrain mit In-Mold-Technologie, sehr gute Belüftung durch 16 Belüftungsöffnungen, Insektenschutz im vorderen Bereich, einfache Anbringung des Visiers durch Einklicken, voll umschließender Headring sorgt für einen optimalen Sitz, Pferdeschwanz-kompatibel, gepolsterter Fid-Lock Magnetverschluss, reflektierende Seitenbänder, LED Backlight (optional).

Größen: 52–57 cm, 56–61 cm

79,95 €



BULLS Helm Commander

Art.Nr.: 200-60316, black-ocker

29,95 €

Trendiger Helm in Dirt-Optik.

- ABS-Hartschalenskonstruktion
- flexibler Headring zur Größenanpassung
- 2 Schalengrößen
- 14 Ventilationsöffnungen für optimalen Tragekomfort

Größen: 53–59 cm, 58–61 cm



inkl. Blinklicht

BULLS Helm Creek

Art.Nr.: 200-60399, schwarz/blau

39,95 €

Sportiver Helm in In-Mold-Technologie in moderner MTB Optik.

- maximaler Schutz durch nach unten gezogene Heckpartie
- optimale Sichtbarkeit durch integriertes Blinklicht
- sehr gute Belüftung durch 13 Lufteinlässe
- atmungsaktives Mesh-Padding
- blitzschnelle Einstellmöglichkeit durch justierbaren Headring und einstellbare Seitenschließe
- integriertes Insektengitter

Größen: 54–58 cm, 58–62 cm



BULLS Helm Moncton

Art.Nr.: 200-30198, black/grey

Art.Nr.: 200-30200, dunkelblau / orange

je 39,95 €

Der Moncton ist ein sportiver, leichter Allroundhelm. Robuste In-Mold-Technologie, 20 Belüftungsöffnungen. Einfache Einstellung durch justierbaren Headring und verstellbare Seitenschließe. Einhändig zu bedienender FIDLOCK® Magnet-Verschluss. Abnehmbares Visier.

Größen: 54–58 cm, 58–62 cm



BULLS Helm Juveno

Art.Nr.: 200-30196, olive / metallic

Art.Nr.: 200-60416, mushroom

Art.Nr.: 200-60414, green/blue

je 44,95 €



Juveno der ultraleichte Helm für Kids und alle die, die den urbanen Look schätzen.

- In-Mold-Technologie
- optimaler Klimakomfort durch 12 Belüftungsöffnungen
- Optimale und schnelle Anpassung durch den am Hinterkopf verstellbaren Headring
- Komfort Schließe

Größen: 53–58 cm, 58–63 cm





BULLS Helm Oshawa

Art.Nr.: 200-30159, metallic blue
 Art.Nr.: 200-30136, lime grau
 Art.Nr.: 200-30175, burgundy

je **49,95 €**

In Sachen Style und Vielseitigkeit spielt der Oshawa groß auf. Bereit für Trails, Commuting oder entspanntes Cruisen. Robuste In-Mold-Technologie, optimales Klima durch 18 Belüftungsöffnungen. Einfache Einstellung durch justierbaren Headring und verstellbare Seitenschließe.

Größen: 51–55 cm, 55–58 cm, 58–62 cm



BULLS Helm Copperhead

Art.Nr.: 200-30155, glossy white
 Art.Nr.: 200-30179, sagegreen
 Art.Nr.: 200-30181, burgundy
 Art.Nr.: 200-30183, skydive
 Art.Nr.: 200-30177, schwarz / gold
 Art.Nr.: 200-30192, grau
 Art.Nr.: 200-30194, lake blue / opal blue

je **64,95 €**

Sportiver MTB-Helm in moderner Enduro-Optik.

- In-Mold-Technologie mit Top- und Downshell
- verbesserter Schutz durch tiefgezogene Hinterkopfpattie
- optimaler Klimakomfort durch 18 Belüftungsöffnungen
- größenverstellbar, in der Höhe justierbarer Headring
- Insektengitter
- Schirm höhenverstellbar
- Fidlock® Magnet-Verschluss für leichtes Öffnen/Schließen
- waschbares Innenfutter (dreiteilig)

Größen: 54–58 cm, 58–62 cm



BULLS Helm Katoa

Art.Nr.: 200-60418, emerald green
 Art.Nr.: 200-60421, pro bue
 Art.Nr.: 200-60423, swamp green
 Art.Nr.: 200-60425, black/grey

je **79,95 €**

Allroundhelm für jedes Terrain in In-Mold Technologie, sehr gute Belüftung durch 16 Belüftungsöffnungen, Insektenschutz im vorderen Bereich, einfache Anbringung des Visiers durch Einklicken, voll umschließender Headring sorgt für einen optimalen Sitz, Pferdeschwanz-kompatibel, gepolsterter Fidlock® Magnetverschluss, reflektierende Seitenbänder, LED Backlight (optional).

Größen: 52–57 cm, 56–61 cm



NEU

MIPS

BULLS Katoa Plus MIPS

Art.Nr.: 200-60427, schwarz

99,95 €

- Gute Belüftung dank 16 Belüftungsöffnungen
- Insektenschutznetz
- Abnehmbares Visier, welches eingeklickt werden kann
- Optimaler Halt dank voll umschließendem Headring
- Gepolsterter FIDLOCK®-Magnetverschluss
- Pferdeschwanz kompatibel
- Reflektierende Seitenbänder
- LED-Backlight kompatibel (nicht im Lieferumfang enthalten)

Größen: 52–57cm | 56–61cm | 59–62cm



BULLS MTB Helm Caley

Art.Nr.: 200-30202, red / black
 Art.Nr.: 200-30205, lake blue/black

je **49,95 €**

Robuste In-Mold Technologie.

- 11 große Belüftungsöffnungen
- einfache Einstellung durch justierbaren Heading und verstellbare Seitenschließe
- einhändig zu bedienender FIDLOCK® Magnet-Verschluss
- zusätzlicher Schutz im Bereich des Hinterkopfes durch tiefgezogene Heckpartie
- abnehmbares Visier

Größen: 51–56 cm, 54–58 cm, 58–61 cm



BULLS Helm Copperhead 2.0

Art.Nr.: 200-30106, schwarz
 Art.Nr.: 200-30189, berry/black
 Art.Nr.: 200-30188, emerald green

je **59,95 €**

Sportiver MTB-Helm in moderner Enduro-Optik. In-Mold-Technologie mit Top- und Downshell. Verbesserter Schutz durch tiefgezogene Hinterkopfpattie. Optimaler Klimakomfort durch 18 Belüftungsöffnungen. Größenverstellbarer, in der Höhe justierbarer Heading. Insektengitter, Schirm höhenverstellbar, Komfortschließe, waschbares Innenfutter (dreiteilig).

Größen: 54–58 cm, 58–62 cm



NEU



BULLS Wild Creek

Art.Nr.: 200-30524, metallic grey

69,95 €

- Leichte ABS-Schalenkonstruktion, die die Energie bei einem Aufprall ableitet
- Erweiterter Schutz des Hinterkopfes/Nackens, der Schläfenpartie und des Kiefers dank Jethelm Konstruktion
- Antibakterielles Innenmaterial
- Verstellbarer Heading für optimale Passform
- 2-fach verstellbares Visier
- Fidlock®-Magnetverschluss für leichtes Öffnen und Schließen, sogar mit Handschuhen.

Größen: 53–58 cm



neue Farbe



BULLS Helm Penha

Art.Nr.: 200-30212, black / berry
 Art.Nr.: 200-30214, emerald green / black
 Art.Nr.: 200-30522, metallic brown/black

je **69,95 €**

Ein besonders leichter MTB Helm, der im All Mountain- und Enduro Bereich seine Stärken voll ausspielt. Sein geringes Gewicht gepaart mit der optimalen Belüftung und dem FIDLOCK® Verschlussystem bieten ausgezeichneten Komfort.

- 15 Belüftungsöffnungen für bessere Ventilation
- In-Mold Technologie
- FIDLOCK® Magnetverschluss für einfaches, einhändiges Öffnen und Schließen, bietet maximale Sicherheit
- größenverstellbar durch justierbaren Heading
- höhenverstellbares, abnehmbares Visier
- hautfreundliche, feuchtigkeitsabsorbierende Innenpolster zum Herausnehmen und Waschen

Größen: 54–58 cm, 58–62 cm



BULLS Helm Tokee

Art.Nr.: 200-60137, mint
 Art.Nr.: 200-60138, lime
 Art.Nr.: 200-60139, grey/orange
 Art.Nr.: 200-30211, petrol/mint

je **24,95 €**

Leichter Fahrradhelm für Kinder mit hoher Schutzwirkung dank In-Mold-Technologie.

- 12 Belüftungsöffnungen sorgen für optimales Klima
- In-Mold Technologie
- Klickverschluss für einfaches Handling
- Optimale und schnelle Anpassung des Helmes durch den am Hinterkopf verstellbaren Headring
- integriertes Insektenschutznetz im vorderen Bereich
- optimaler Schutz durch tieferen Schläfen- und Nackenschutz
- Mehr Sicherheit im Straßenverkehr durch integriertes LED-Rücklicht und großflächigen Reflektor

Größen: 51–55 cm



NEU

BULLS Tokee 2.0

Art.Nr.: 200-30528, blue
 Art.Nr.: 200-30527, green
 Art.Nr.: 200-30529, purple

je **39,95 €**

- Zuverlässige Schock-Absorption und perfekten Schutz des Kopfes dank In-Mold- Technologie
- Dank des fein justierbaren Kopfrings, kann der Helm mit dem Kopfumfang des Kindes mitwachsen
- Kinderleicht bedienbarer Ratschenverschluss
- Maximale Sichtbarkeit dank strahlender Farbtöne und integriertem LED Backlight mit verschiedenen Leuchtmodi
- Insektenschutznetz

Größen: 46–52 cm



BULLS Helm Comox FF Youth

Art.Nr.: 200-60199, black / lime
 Art.Nr.: 200-60198, black / red
 Art.Nr.: 200-60420, black / white matt

je **59,95 €**

Unser Fullface Bike Helm für Kids schützt das, was Eltern am wichtigsten ist. Den Kopf unserer Kinder. Nicht nur das coole Design überzeugt, sondern auch die Herstellung im In-Mold-Technologie, die für einen hohen Sicherheitsstandard steht. Große Belüftungsöffnungen für maximalen Luftdurchlass und optimale Kühlung. Klickverschluss für ein einfaches Handling.

Größen: 50–54 cm



BULLS Unisex Helm Whistler CG

Art.Nr.: 200-60508, schwarz grau glossy
 Art.Nr.: 200-60512, sagegreen
 Art.Nr.: 200-60514, schwarz/rot
 Art.Nr.: 200-60516, schwarz/blau
 Art.Nr.: 200-60504, schwarz/lime
 Art.Nr.: 200-60408, metallic red/grey
 Art.Nr.: 200-60410, emerald green
 Art.Nr.: 200-60412, black/white matt

je **69,95 €**

Mit seinem abnehmbaren Kinnbügel passt sich der Whistler CG an jede Situation auf dem Trail an - von langen, steilen Anstiegen bis zur radikalen Abfahrt. Leichter All Mountain/Enduro Helm mit einer 2-Schalen-Konstruktion für optimale individuelle Passform. Überdimensionale Belüftungsöffnungen für maximalen Luftdurchlass und optimale Kühlung. Fidlock® Magnet-Verschluss für leichtes Öffnen und Schließen, sogar mit Handschuhen.

Größen: 52–56 cm, 54–60 cm

KINETICORE 
INTEGRATED ROTATIONAL
IMPACT PROTECTION

BETTER by DESIGN

KineticCore ist die weltweit erste Technologie für Rotationsschutz, die direkt im Helm integriert ist. Schutz und Gesamtperformance von Fahrrad-Helmen werden damit völlig neu definiert.

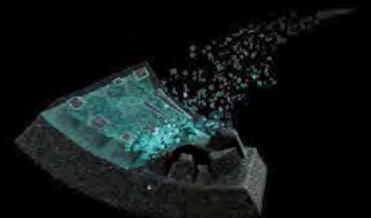
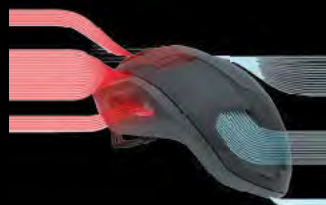

**Verbesserter
Aufprallschutz**

12%

**Bis zu 12 %
Bessere Belüftung**

23%

**Bis zu 23 %
Geringes Gewicht**

100gr

**Bis zu 100 Gramm
Reduzierte
Kunststoffmenge***



Weitere Informationen und die gesamte Produktpalette unter lazersport.com/de/kineticore

* Im Vergleich zu früheren, vergleichbaren Modellen der Lazer-Reihe wird bei der Herstellung weniger Material verwendet.

LAZER



LAZER Tempo KinetiCore

- Art.Nr.: 200-80267, Black
- Art.Nr.: 200-80268, White
- Art.Nr.: 200-80269, Red
- Art.Nr.: 200-80270, Blue
- Art.Nr.: 200-80271, Flash Yellow
- Art.Nr.: 200-80272, Dark Green

je **54,95 €**

Der Tempo KinetiCore sieht nicht nur schick aus, sondern bietet auch reichlich Komfort. Der Helm verfügt über eine Einheitsgröße, die für unterschiedliche Kopfformen ausgelegt ist. Das TurnSys-System bietet eine einfache Anpassung während der Fahrt. Auch in Sachen Schutz muss sich der Tempo KinetiCore nicht verstecken. Das unabhängige Prüfinstitut Virginia Tech hat ihn bei Rotationsaufpralltests mit einer 4-Sterne-Bewertung ausgezeichnet.

Größen: Unisize 54–61 cm



LAZER CityZen KinetiCore

- Art.Nr.: 200-80245, Matte Laurel Green
- Art.Nr.: 200-80248, Matte Black
- Art.Nr.: 200-80252, Matte Lila
- Art.Nr.: 200-80255, Matte White

je **59,95 €**

Für alle, die in den Straßen der Stadt auf zwei Rädern unterwegs sind, ist der CityZen KinetiCore genau die richtige Wahl. Er ist mit zwei Lagen der neuartigen KinetiCore-Technologie ausgestattet, sodass er überaus angenehm zu tragen ist und den Kopf trotz seines geringen Gewichts rundum schützt. Wer den Helm mit dem Universal LED Licht von Lazer kombiniert, sorgt für eine erhöhte Sichtbarkeit bei schlechten Lichtverhältnissen. Und da der Komfort eine bedeutende Rolle spielt, verfügt der CityZen an der Stirnseite über eine große, durchdachte Belüftungsöffnung sowie über das leicht verstellbare TurnSys-System für den perfekten Sitz.

Größen: S: 52–56 cm, M: 55–59 cm, L: 58–61 cm, XL: 61–64 cm (Matte Black, Matte White)



LAZER Codax KinetiCore

- Art.Nr.: 200-80259, Red Black
- Art.Nr.: 200-80260, Blue Black
- Art.Nr.: 200-80261, Matte Black
- Art.Nr.: 200-80262, Matte White
- Art.Nr.: 200-80263, Ice Grey
- Art.Nr.: 200-80264, Flash Yellow
- Art.Nr.: 200-80265, Cosmic Berry Black
- Art.Nr.: 200-80266, Dark Green Black

je **64,95 €**

Der Codax KinetiCore bietet Komfort und Stil. Eine Größe ist alles, was Sie mit diesem Helm brauchen. Dieser Helm verfügt über ein Visier, um die Sonne aus den Augen zu halten und ist mit dem Lazer TurnSys System für eine einfache Anpassung während der Fahrt ausgestattet. Der Codax KinetiCore ist mit einer 4-Sterne-Bewertung für Schutz in Rotationsaufpralltests vom Virginia Tech Institut ausgezeichnet.

Größen: Unisize 54–61 cm



LAZER Tonic KinetiCore

Art.Nr.: S: 200-80332 | M: 200-80333 | L: 200-80334, Titanium
 Art.Nr.: S: 200-80335 | M: 200-80336 | L: 200-80337 | XL: 200-80338, White
 Art.Nr.: S: 200-80339 | M: 200-80340 | L: 200-80341 | XL: 200-80342, Matte Black
 Art.Nr.: S: 200-80343 | M: 200-80344 | L: 200-80345, Flash Yellow Matte Black
 Art.Nr.: S: 200-80346 | M: 200-80347 | L: 200-80348, Matte Blue Black
 Art.Nr.: S: 200-80349 | M: 200-80350 | L: 200-80351, Cosmic Berry Black

je **79,95 €**

Das unauffällige Design des Helms sorgt dafür, dass er sich in vielen Einsatzbereichen zuhause fühlt. Eine In-Mold-Konstruktion hält das Gewicht niedrig, während 18 Belüftungsöffnungen den Kopf während der Fahrt schön kühl halten. Eine kurze Drehung am Lazer Advanced TurnSys-Regler ermöglicht einen passgenauen und dennoch bequemen Sitz, der den Helm fest an seinem Platz hält.

Größen: S: 52–56 cm, M: 55–59 cm, L: 58–61 cm, XL: 61–64 cm

LAZER Coyote KintiCore

Art.Nr.: S: 200-80273 | M: 200-80274 | L: 200-80275, Matte Cali
 Art.Nr.: S: 200-80279 | M: 200-80280 | L: 200-80281 | XL: 200-80282, Matte White Black
 Art.Nr.: S: 200-80283 | M: 200-80284 | L: 200-80285, Matte Light Blue
 Art.Nr.: S: 200-80289 | M: 200-80290 | L: 200-80291, Matte Dark Green
 Art.Nr.: S: 200-80292 | M: 200-80293 | L: 200-80294 | XL: 200-80295, Matte Black
 Art.Nr.: S: 200-80296 | M: 200-80297 | L: 200-80298, Titanium

je **119,95 €**

Der Coyote KinetiCore ist ein cleaner und gut ausgestatteter Mountainbike-Helm, der in jeder Hinsicht überzeugt: Stil, Performance, Belüftung, Komfort und Schutz werden miteinander vereint. Das Lazer TurnSys-System sorgt für ein bequemes und zuverlässiges Verstellsystem, während die Unterschalenkonstruktion für ein sauberes Finish und zusätzliche Haltbarkeit sorgt. Die Rückseite ist so konstruiert, dass sie den Goggle-Strap an Ort und Stelle hält, wohingegen die Vorderseite optimal auf das Tragen einer Fahrradbrille ausgelegt ist. Der Magnetverschluss ist auch mit Handschuhen leicht zu öffnen und zu schließen.

Größen: S: 52–56 cm M: 55–59cm L: 58–61cm XL: 61–64cm (Matte Black, Matte White Black)



LAZER Strada KinetiCore

Art.Nr.: S: 200-80299 | M: 200-80300 | L: 200-80301, Matte Black Maple Yellow
 Art.Nr.: S: 200-80302 | M: 200-80303 | L: 200-80304, Continents
 Art.Nr.: S: 200-80309 | M: 200-80310 | L: 200-80311, Matte Titanium
 Art.Nr.: S: 200-80312 | M: 200-80313 | L: 200-80314 | XL: 200-80315, White
 Art.Nr.: S: 200-80316 | M: 200-80317 | L: 200-80318 | XL: 200-80319, Full Matte Black
 Art.Nr.: S: 200-80320 | M: 200-80321 | L: 200-80322, Light Blue Sunset
 Art.Nr.: S: 200-80326 | M: 200-80327 | L: 200-80328, Matte Slate Blue

je **119,95 €**

Der neue Strada KinetiCore bietet allen Fahrern deutlich mehr Schutz - und das zu einem attraktiven Preis. Dank dem integrierten Rotationsschutz KinetiCore schützt der Strada sowohl auf kurzen Fahrten als auch auf herausfordernden Tagestouren. Der Helm bietet dank seines leicht einstellbaren ScrollSys-Systems herausragenden 360° Komfort, während das flexible Stirnband selbst bei intensiverem Training für ausreichende Belüftung sorgt. Wenn Sie Ihre Brille gerade nicht tragen, können Sie diese dank der hierfür am Helm vorgesehenen Schlitzen sicher verstauen und das optionale Universal-LED-Licht lässt sich ganz einfach am Helm anbringen, um im Dunkeln für mehr Sichtbarkeit zu sorgen. Abgerundet wird das Paket durch die optional erhältliche, patentierte Aershell, die schnelle Fahrten ermöglicht und Schutz vor Wind und Wetter bietet.

Größen: S: 52–56 cm M: 55–59 cm L: 58–61cm XL: 61–64cm (Full Matte Black, White)





LAZER

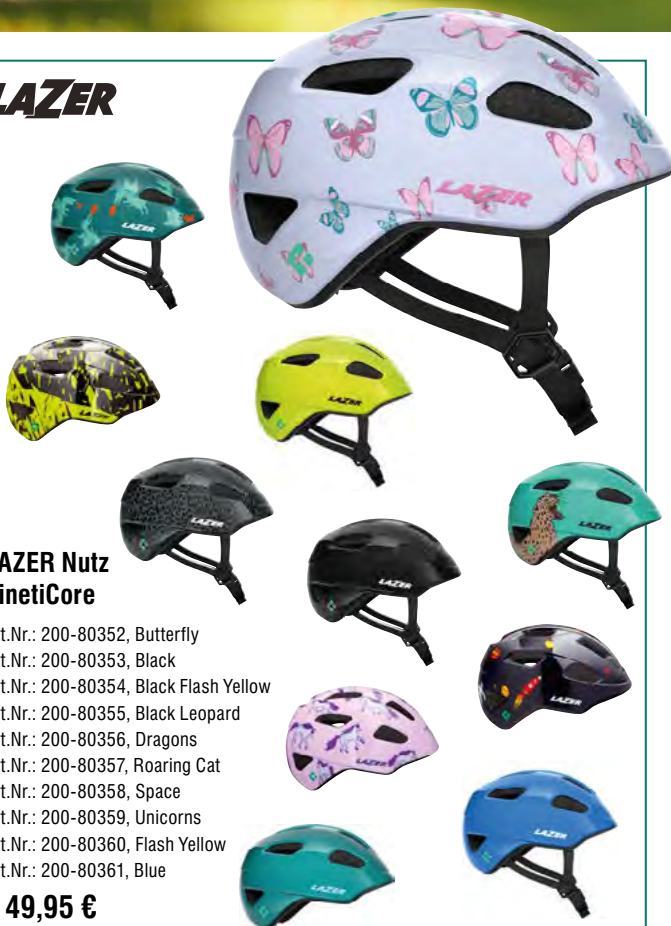

LAZER Nutz KinetiCore

- Art.Nr.: 200-80352, Butterfly
- Art.Nr.: 200-80353, Black
- Art.Nr.: 200-80354, Black Flash Yellow
- Art.Nr.: 200-80355, Black Leopard
- Art.Nr.: 200-80356, Dragons
- Art.Nr.: 200-80357, Roaring Cat
- Art.Nr.: 200-80358, Space
- Art.Nr.: 200-80359, Unicorns
- Art.Nr.: 200-80360, Flash Yellow
- Art.Nr.: 200-80361, Blue

je **49,95 €**

Der Nutz KinetiCore bietet umfassenden Schutz und ein angenehmes Tragegefühl für alle Kinder, die zum ersten Mal mit dem Laufrad oder ihrem ersten Fahrrad unterwegs sind. Das EZ-Fit-System des Helms sorgt mit seiner automatischen Größeneinstellung für die perfekte Passform, während die KinetiCore-Sicherheitstechnologie und die verlängerten Partien im Schläfenbereich verbesserten Schutz bieten. Durch den seitlichen Verschluss lässt sich der Helm besonders leicht öffnen und schließen. Wird der Helm mit dem Lazer Universal LED-Licht kombiniert, ist die gute Sichtbarkeit des Kindes garantiert.

Unisize: 50–56cm

LAZER



LAZER PNut KinetiCore

- Art.Nr.: 200-80362, Diggers
- Art.Nr.: 200-80363, Brown Leopard
- Art.Nr.: 200-80364, Dinosaurs
- Art.Nr.: 200-80365, Flying Rocket
- Art.Nr.: 200-80366, Ladybug
- Art.Nr.: 200-80367, Rainbow
- Art.Nr.: 200-80368, Sealife
- Art.Nr.: 200-80369, Shark
- Art.Nr.: 200-80370, Sea Green
- Art.Nr.: 200-80371, Fuchsia

je **49,95 €**

Der PNut bietet zusätzlichen Schutz für die Kleinen im Kindersitz, im Hänger oder im Cargo-Bike. Er verfügt über die integrierte KinetiCore Technologie für mehr Schutz und einen zusätzlichen Schläfenschutz für den bei einem Aufprall am meisten gefährdeten Teil des Kinderkopfes. Außerdem ist der Helm mit dem sich automatisch an die Kopfgröße anpassenden EZ-Fit-Einstellsystem ausgestattet. Durch den intelligent platzierten seitlichen Verschluss lässt sich der Helm besonders leicht öffnen und schließen.

Unisize: 46–50cm



**ABUS
Abus Macator Rennradhelm**

Art.Nr.: S: 87215 | M: 87216 | L: 87217, titan
Art.Nr.: S: 87221 | M: 87222 | L: 87223, blaze red
Art.Nr.: S: 87229 | M: 87230 | L: 87231, signal yellow

je **59,95 €**

Der Macator ist ein sportiver Einstieghelm für Radfahrer, die einen ausgezeichneten Allround-Helm nutzen möchten. Der Macator verfügt über eine komfortable Polsterung sowie sehr gute Ventilation und ist in mehreren Farben erhältlich.

Größen: S: 51–55 cm, M: 52–58 cm, L: 58–62 cm



ABUS MoDrop MTB Helm

Art.Nr.: S: 64852 | M: 64853 | L: 64854, concrete grey
Art.Nr.: S: 67601 | M: 67612 | L: 68077, Wildberry Red
Art.Nr.: S: 64985 | M: 64986 | L: 64987, pine green

je **99,95 €**

Der MoDrop ist ein Fahrradhelm für all diejenigen, die sich auf anspruchsvollen Trails zuhause fühlen. Der Helm vereint optisch und funktional alles, was der gute Offroad-Fahrer braucht. Dieser Helm ist QUIN ready - einfaches Upgrade mit dem separat erhältlichen QUIN-Chip zur Sturzerkennung.

Größen: S: 51–55 cm, M: 54–58 cm, L: 57–61 cm



ABUS WingBack Allround Helm

Art.Nr.: S: 98056 | M: 98057 | L: 98058, velvet black
Art.Nr.: S: 98068 | M: 98069 | L: 98070, performance red
Art.Nr.: S: 98080 | M: 98081 | L: 98082, moss green

je **99,95 €**

Der WingBack aus unserer Roadhelm-Familie „Made in Italy“ zeigt sich minimalistisch – und doch versteckt er unter seinem geflügelten Design einige ausgeklügelte Funktionen, die sich teils an Technologien der Performance Helme bedienen. Seinen sportlichen Charakter betont der WingBack mit tiefen Belüftungskanälen, den dünnen Streben und der Abrisskante im Heck.

Größen: S: 51–55cm, M: 54–58cm, L: 57–61cm



ABUS Moventor 2.0 MTB Helm

Art.Nr.: S: 65493 | M: 65494 | L: 65495, shiny white
Art.Nr.: S: 65496 | M: 65497 | L: 65498, midnight blue
Art.Nr.: S: 74661 | M: 78600 | L: 83317, chalk grey

je **119,95 €**

SICHERHEIT AUF STEILEN TRAILS – Starke Anstiege, Hochgeschwindigkeits-Rennattacken, Ganztagsabenteuer: „Down-Country“ mag ein Modewort der Branche sein, aber das ist es, was so viele Fahrer schon immer gemacht haben.

Größen: S: 51–55 cm, M: 54–58 cm, L: 57–61 cm



ABUS Stormchaser ACE Rennradhelm

Art.Nr.: S: 98041 | M: 98042 | L: 98043, velvet black
Art.Nr.: S: 98044 | M: 98045 | L: 98046, race grey
Art.Nr.: S: 98053 | M: 98054 | L: 98055, polar white

je **149,95 €**

Der Rennradhelm aus unserer Familie „Made in Italy“ – vom Straßenrennen über Cyclocross bis zu ambitionierten Wettkämpfen.

Größen: S: 51–55cm M: 52–58cm L: 58–62cm



ABUS Cliffhanger MTB Helm

Art.Nr.: S: 65539 | M: 65540 | L: 65541, concrete grey
Art.Nr.: S: 65537 | M: 65538 | L: 66695, iced mint
Art.Nr.: S: 65525 | M: 65526 | L: 65527, velvet black

je **169,95 €**

FÜR ANSPRUCHSVOLLE TRAILS – Der Cliffhanger ist das Flaggschiff unter den Trail-Modellen der ABUS MTB-Serie. Wenn es auf dem Enduro-Bike steil bergab und bergauf geht, bietet der MTB-Helm zuverlässigen Schutz.

Größen: S: 51–55 cm, M: 54–58 cm, L: 57–61 cm



ABUS Aduro 3.0 City Helm

Art.Nr.: S: 91285 | M: 91311 | L: 91380, glacier blue
 Art.Nr.: S: 91738 | M: 91739 | L: 91740, white art
 Art.Nr.: S: 02549 | M: 02794 | L: 02850, signal yellow

je **79,95 €**

Optional USB Licht Aduro 3.0 : Art.Nr.: 02939 19,95 €

Dieser Allrounder ist der Fahrradhelm für alle, die sich mit ihrem Zweirad durch den wilden Stadtverkehr bewegen – aber auch für alle, die das Rad sportlicher nutzen. Denn der Aduro 3.0 bietet Sicherheit und Komfort – und er zeigt sich dabei sportiv und schick. Dieser Stadthelm schützt windschnittig und mit optimierter Ventilation beim sportlichen Fahren; stilvoll-modern bietet er Schutz auf den Straßen durch die City.

Größen: S: 51–55cm M: 52–58cm L: 58–62cm



ABUS Purl-y City Helm

Art.Nr.: S: 97880 | M: 97881 | L: 97882, titan
 Art.Nr.: S: 97886 | M: 97887 | L: 97888, metallic copper
 Art.Nr.: S: 97889 | M: 97890 | L: 97891, midnight blue

je **89,95 €**

Optional USB Licht Hud-y/Purl-y: Art.Nr.: 69446 39,95 €

E-Bikes und S-Pedelecs bringen auch außerhalb des Radsports hohe Geschwindigkeiten auf die Straße. NTA klassifizierte Helme wie der PURL-Y sind den neuen Anforderungen bei Fahrten mit bis zu 45 km/h angepasst. Der trendige Urban Helm mit tiefem Heck für besseren Schutz des Nackenbereichs passt sich durch das Angebot verschiedener Farbvarianten jedem Stil leicht an.

Größen: S=51–55cm, M=54–58cm, L=57–61cm



ABUS Hyban 2.0 City Helm

Art.Nr.: M: 86914
 L: 86915 | XL: 86916, signal silver
 Art.Nr.: M: 86905 | L: 86906 | XL: 86907, titan
 Art.Nr.: M: 66704 | L: 66705, mellow mauve

je **79,95 €**

Das Beste aus zwei Welten: Der Hyban kombiniert eine besonders robuste Hartschale mit großen Lüftungsöffnungen. Seine großen Hauptreflektoren und mehrere Zusatzreflektoren sorgen für eine hohe Sichtbarkeit des Radfahrers am Tag und in der Nacht. Zusammen mit dem integrierten, leuchtstarken LED Rücklicht ist der Hyban der perfekte Alltagshelm für die Stadt. Einer der leichtesten Hartschalenhelme auf dem Markt!

Größen: M: 52–58 cm, L: 56–61 cm, XL: 58–63 cm



ABUS Urban-I 3.0 City Helm

Art.Nr.: S: 86857 | M: 86851 | L: 86852 | XL: 86853, velvet black
 Art.Nr.: S: 86894 | M: 86895 | L: 86896, glacier blue
 Art.Nr.: S: 86866 | M: 86867 | L: 86868 | XL: 86869, signal yellow
 Art.Nr.: S: 86882 | M: 86883 | L: 86884 | XL: 86885, core green

je **99,95 €**

Mit dem Urban-I 3.0 geht einer der bekanntesten City-Helme in Deutschland in die 3. Generation. Beliebt bei Frauen und Männern, bei Jung und Alt. Der Urban-I 3.0 ist ein perfekt ausgestatteter, urbaner Fahrradhelm mit vielen praktischen Features. Seine sinnvollen Funktionen und das durchdachte Konzept machen den Urban-I 3.0 zu einem der erfolgreichsten ABUS Helme.

Größen: S: 51–55 cm, M: 52–58 cm, L: 56–61 cm, XL: 61–65 cm



ABUS Purl-y ACE City Helm

Art.Nr.: S: 97910 | M: 97912 | L: 97913, polar white
 Art.Nr.: S: 97926 | M: 97927 | L: 97928, champagne gold
 Art.Nr.: S: 97923 | M: 97924 | L: 97925, iced blue

je **139,95 €**

E-Bikes und S-Pedelecs bringen auch außerhalb des Radsports hohe Geschwindigkeiten auf die Straße. NTA klassifizierte Helme wie der PURL-Y (ACE) sind den neuen Anforderungen bei Fahrten mit bis zu 45 km/h angepasst. Der trendige Urban Helm mit tiefem Heck für besseren Schutz des Nackenbereichs passt sich durch das Angebot verschiedener Farbvarianten jedem Stil leicht an. In der ACE-Variante kommt der PURL-Y mit einem wiederaufladbarem LED-Licht und verfügt über zwei Schalen.

Größen: S: 51–55cm, M: 54–58cm, L: 57–61cm



ABUS Urban-I 3.0 Ace City Helm

Art.Nr.: S: 97954 | M: 97955 | L: 97956, gleam silver
 Art.Nr.: S: 97948 | M: 97949 | L: 97950, moss green
 Art.Nr.: S: 97951 | M: 97952 | L: 97953, iced blue

je **149,95 €**

Die 3. Generation unseres beliebten City-Helms bekommt ein Upgrade: Der Urban-I 3.0 ACE wartet mit vier neuen Features auf sein nächstes Abenteuer. Dank TriVider, deutlich größerem Schirm und überarbeitetem Schalenkonzept wirkt der urbane Helm in der ACE-Version jetzt deutlich sportlicher. Der verlängerte Schirm verleiht dem Urban-I 3.0 ACE einen Hauch Mountainbike-Dynamik auf der nächsten City-Tour

Größen: S: 51–55 cm, M: 52–58 cm, L: 56–61 cm



Security Tech Germany

PURL-Y ACE
NTA HELMET



ABUS PURL-Y ACE

THE CITY IS YOUR TRACK

Flott zum Einkauf in die City, zum Treffen mit Freunden oder zur Arbeit: Als NTA zertifizierter Helm ist der PURL-Y ACE mit LED-Licht besonders geeignet für das Fahren auf E-Bike und S-Pedelec.

abus.com



ABUS Hud-Y City Helm

Art.Nr.: S: 97932 | M: 97934 | L: 97935, metallic copper
 Art.Nr.: S: 97936 | M: 97937 | L: 97938 moss green
 Art.Nr.: S: 97939 | M: 97940 | L: 97941 iced blue

je **149,95 €**

Cooler Design – Der futuristische neue Hud-Y ist der perfekte Begleiter in der City. Dieser Fahrradhelm steht für Coolness und fügt sich in jedes Stadtbild ein. Man nehme den tiefen Sitz moderner Mountainbike-Helme, die Kopfform des GameChanger-Rennradhelms und füge für die Straße eine Dosis Sci-Fi-Styling hinzu. Nun noch die wiederaufladbare, magnetisch befestigte Heck-LED und voilà – der moderne Helm für die Stadt ist da! Am Hinterkopf befindet sich ein magnetischer USB-Lichtstreifen, der über vier verschiedene Licht-Modi verfügt.

Größen: S: 51 – 55 cm, M: 54–58 cm, L: 57–61 cm



ABUS ABUS Hud-y ACE City Helm

Art.Nr.: S: 91998 | M: 91999 | L: 04486, goldfish orange
 Art.Nr.: S: 91992 | M: 91993 | L: 91994, velvet black
 Art.Nr.: S: 99165 | M: 99166 | L: 99167, gleam silver

je **199,95 €**

Mehr als nur ein Kopfschutz: Mit seinem modischen Design schmeichelt der HUD-Y jedem Fahrradfahrer. Das verstellbare Visier der ACE-Variante bietet zusätzlichen Schutz vor Fahrtwind oder Insekten. Sicherheit bei jedem Wind und Wetter!

Größen: S: 51–55 cm, M: 54–58 cm, L: 56–61 cm



Kinderhelm

ABUS Skurb KID

Art.Nr.: S: 04772 | M: 04774, green jungle
 Art.Nr.: S: 97846 | M: 97847, blue sailor
 Art.Nr.: S: 97848 | M: 97849, roses foxes

je **59,95 €**

Der Skurb Kid schlägt die Brücke zwischen stylischem Skatehelm und robustem Kopfschutz. Für Kids, die einen lässigen Fahrradhelm im Skater-Style suchen.

Größen: S: 45–50 cm, M: 50–55 cm



Kinderhelm

ABUS YouDrop FF

Art.Nr.: 03421, velvet black
 Art.Nr.: 98089, ti silver
 Art.Nr.: 98090, moss green

je **119,95 €**

Der YouDrop FF sorgt für einen sicheren Einstieg in den Mountainbikesport: Unser Fullface-Helm mit abnehmbarem Kinnbügel sichert Kids und Jugendliche auf rauen Trails oder entspannten Touren.

Größen: S: 48–55 cm



Kinderhelm



ABUS Youn-I 2.0 Kinderhelm

Art.Nr.: S: 91885 | M: 91887, midnight blue
 Art.Nr.: S: 91890 | M: 91891, cool grey
 Art.Nr.: S: 91892 | M: 91893, iced mint

je **69,95 €**

Ein Fahrradhelm – zwei Generationen. Ein moderner und sicherer Fahrradhelm, der gleich zwei Generationen anspricht. Mit dem Modell Youn-I 2.0 ist ABUS der Brückenschlag zwischen Erwachsenen- und Jugendhelmen gelungen.

Größen: S: 48–54 cm, M: 52–57 cm



Kinderhelm



ABUS Smiley 3.0 Kinderhelm

Art.Nr.: 67273, M: 67274, shiny red
 Art.Nr.: S: 67252 | M: 67253, grey horse
 Art.Nr.: S: 67261 | M: 67262, blue whale

je **34,95 €**

Mehr Schutz für die Kleinsten – ABUS meistverkaufter Kleinkindhelm wurde gerade noch besser! Mit einer komplett überarbeiteten Außenform und angepassten Features tritt der Smiley 3.0 in eine neue Ära ein.

Größen: S: 45–50 cm, M: 50–55 cm





MADFLEX

JEDER TRAIL.
JEDER ZEIT.



sand matt
114315J



black matt
114601J



grey matt
114312J



olive matt
114308J

Größen
S-M - 54-58 cm
M-L - 58-61 cm

UVP 219.95 €

www.cratoni.com



CRATONI

CRATONI



Bikeparknorm geprüft

Kinnbügel abnehmbar



CRATONI Madroc

Art.Nr.: 113701I, black matt
Art.Nr.: 113702I, anthracite-orange matt
Art.Nr.: 113706I, black-petrol matt
Art.Nr.: 113703I, white-black matt

je 299,95 €

Der Madroc Fullface Helm gibt Dir alles, was Du brauchst, um den Trail zu beherrschen. Er wurde für die sich ständig ändernden Anforderungen des Trails entwickelt und verfügt über eine patentierte, einzigartige abnehmbare Kinnbügeltechnologie, die Dir im Grunde zwei Helme in einem bietet.

Größen: S-M: 54-58 cm, M-L: 58-61 cm

CRATONI

Jetzt auch als Pro- und Junior-Version



CRATONI ALLSET

Art.Nr.: 110606I, dunkelblau-sand matt
Art.Nr.: 110602I, grey matt
Art.Nr.: 110601E, black matt
Art.Nr.: 110615I, khaki matt

je 119,95 €

Perfekter Schutz, einfaches Handling und angenehmes Tragegefühl. Kamera-Port, verstellbares Visier, 14 Ventilationsöffnungen und ein tiefgezogenes Heck sorgen für viel Spaß und Sicherheit in jedem Terrain!

Größen: S-M: 54-58 cm, M-L: 58-61 cm

CRATONI



CRATONI AGRAVIC

Art.Nr.: 111006I, denim matt
 Art.Nr.: 111001F, black matt
 Art.Nr.: 111008I, black-lime matt
 Art.Nr.: 111001I, black-red matt

je **99,95 €**

Der Cratoni Agravic ist ein wahrer Allrounder für jeden Einsatzzweck. Mit seinen 210 g ist er ein absolutes Leichtgewicht. Dank unserem Light-Fit- und StepLock System lässt er auch in puncto einfaches Handling keine Wünsche offen.

Größen: S-M: 54-58 cm, L-XL: 58-62 cm



Kinnbügel abnehmbar

Bikeparknorm geprüft

Ultra light

CRATONI C-MANIAC 2.0 MX

Art.Nr.: 110315J, coffee matt
 Art.Nr.: 110308J, khaki-green matt
 Art.Nr.: 110306J, steelblue matt
 Art.Nr.: 110301J, black matt

je **149,95 €**

Auch in weiteren Farben erhältlich

Der C-MANIAC 2.0 MX ist der richtige Enduro-Fahrradhelm für leidenschaftliche Kämpfer im Bereich zwischen Genie und Wahnsinn. Harte Anstiege und technisch knackige Abfahrten. Wer beim Biken bis ans Limit geht oder auch darüber hinaus ist beim C-MANIAC 2.0 MX genau an der richtigen Fahrradhelm-Adresse.

Größen: S-M: 52-56 cm, M-L: 54-58 cm, L-XL: 58-61 cm



CRATONI Gravoq

Art.Nr.: 1102815J, sand matt
 Art.Nr.: 1102812J, stone matt
 Art.Nr.: 1102801J, black matt
 Art.Nr.: 1102808J, khaki matt

je **99,95 €**

Der Gravoq wurde speziell für die Anforderungen des Gravelbikens entwickelt. Er verfügt über eine robuste Außenschale und erfüllt die Sicherheitsstandards CE, CPSC und AS. Dadurch bist du bestens geschützt, egal wie anspruchsvoll deine Gravel-Abenteuer sind.

Größen: S-M: 54-58 cm, M-L: 57-61 cm



Ultra light

CRATONI C-Airlite

Art.Nr.: 114202J, silver-grey matt
 Art.Nr.: 114201J, black glossy-matt
 Art.Nr.: 114205J, red-black matt
 Art.Nr.: 114208J, sage-black matt

je **199,95 €**

Auch in weiteren Farben erhältlich

Das Ultra-Leichtgewicht im Cross-Country und Rennrad-Bereich. Mit 32 Belüftungsöffnungen ausgestattet, sorgt der C-Airlite für eine optimale Luftzirkulation bei intensiven Fahrten und hält deinen Kopf kühl und komfortabel. Das 270° Verstell System sorgt für eine individuelle Passform und einen sicheren Halt. Mit nur 180 Gramm spürst du diesen Ultraleichten Helm kaum und kannst dich dadurch frei bewegen und Höchstleistung erbringen.

Größen: S-M: 52-56 cm, M-L: 56-58 cm, L-XL: 58-61 cm



C-SWIFT

LIFESTYLE HELM

14 Ventilationsöffnungen | Insektenschutznetz eingeschäumt | Clean Tex Polster waschbar & antibakteriell | Steplock Schloss | Gurtbandführung für vereinfachtes Aufsetzen



black glossy



white glossy



anthracite glossy



blue metallic glossy

Größen
UNI (53-59cm)

UVP 59,95 €



INCLUSIVE:

Rücklicht Typ C | Rearlight Typ C



CRATONI

CRATONI

Kinderhelm

mit Rücklicht



CRATONI MAXSTER PRO

Art.Nr.: 111618F, steel-blue matt
Art.Nr.: 111613H, blush-rose matt
Art.Nr.: 111605G, wild-red-matt
Art.Nr.: 111602I, stone matt

je **59,95 €**

Zukunftsweisender Kinderhelm, top modern mit deutlich erhöhter Abdeckzone für noch mehr Sicherheit. Dadurch wird er zum optimalen Begleiter für kleine Wirbelwinde. 14 Ventilationsöffnungen, ein abnehmbares Visier sowie ein integriertes Rücklicht und Reflektoren runden unseren Maxster Pro ab.

Größen: XS-S: 46-51 cm | S-M: 51-56 cm

CRATONI

inkl. großem Rücklicht mit aufladbarem Akku



CRATONI C-LOOM 2.0

Art.Nr.: 111410H, brown matt
Art.Nr.: 111406H, blue matt
Art.Nr.: 111413H, plum matt
Art.Nr.: 111404H, silverfrost glossy

je **149,95 €**

Auch in weiteren Farben erhältlich.

Der C-LOOM ist seit einigen Jahren anerkannter Design-Star unter den urbanen Fahrradhelmen und aus der City nicht mehr wegzudenken. Er sieht nicht nur stylisch aus, sondern überzeugt auch durch ideale Passform und maximalen Tragekomfort. Er ist exzellent belüftet und garantiert dank Light-Fit-System (LFS) sicheren Halt, der sich komfortabel einstellen und individuell anpassen lässt.

Größen: S-M: 52-57 cm, M-L : 58-61 cm

CRATONI



CRATONI Allride Jr.

Art.Nr.: 113201J, black matt
 Art.Nr.: 113206J, blue matt
 Art.Nr.: 113213J, berry matt

je **69,95 €**

Dank des RLS Größenverstellsystemes schmiegt sich dieser Mountainbike Helm mit seiner ergonomischen Passform optimal an jeden Kopf an und lässt sich leicht individuell anpassen. Er verfügt über Reflektoren und optional über ein Rücklicht für bessere Sichtbarkeit. Sein Visier ist abnehmbar. Die 13 Ventilationsöffnungen sorgen für eine sehr gute Belüftung und einen kühlen Kopf auch in herausfordernden Fahrsituationen.

Größen: UNI: 53–59 cm

NEU Commuter Vision mit photochromic Visier

Visier für Brillenträger geeignet

inkl. großem Rücklicht



CRATONI COMMUTER

Art.Nr.: 111712G, grey matt
 Art.Nr.: 111703D, white matt
 Art.Nr.: 111701D, black matt
 Art.Nr.: 111706H, blue matt

je **189,95 €**

Der Commuter ist der Helm-Profi für alle Pendler. Er brilliert mit einer extrem komfortablen Passform und maximalem Tragekomfort und zieht damit dem letzten Helmmuffel den argumentativen Zahn. Die futuristische Optik des Commuter sorgt für den Extra-Style auf dem Radweg oder auf der Straße und bietet bestmöglichen Kopfschutz.

Größen: S–M: 54–58 cm, M–L: 58–61 cm



CRATONI PACER

Art.Nr.: 113009H, purple metallic matt
 Art.Nr.: 113002E, anthracite matt
 Art.Nr.: 113008I, sage matt
 Art.Nr.: 113020C, lime matt

je **79,95 €**

Auch in weiteren Farben erhältlich.

Einer unserer CRATONI Bestseller, überzeugt mit seiner Passform, leichter Inmould Konstruktion und einem genialen Preis-Leistungsverhältnis.

Größen: S–M: 54–58 cm | L–XL: 58–62 cm



inkl. Rücklicht
 jetzt auch in XXL

CRATONI VELO-X

Art.Nr.: 111510I, brown metallic matt
 Art.Nr.: 111506H, blue matt
 Art.Nr.: 111502G, black matt
 Art.Nr.: 111503F, white matt

je **89,95 €**

Der VELO-X ist die Antwort auf die Fragen und Herausforderungen urbaner Mobilität unserer Tage. Er liegt voll im Zeitgeist und erfüllt alle modernen Ansprüche: zuverlässig, sicher, universell einsetzbar, easy und lässig – einfach moderner Lifestyle pur. Durch seine erweiterte Schutzzone im Bereich von Nacken und Schläfen und das integrierte Rücklicht ist er Ihr perfekter Alltagsbegleiter.

Größen: S – M: 52 – 57 cm, M – L: 56 – 60 cm, XXL: 60 – 65 cm

BEKLEIDUNG & ACCESSOIRES



Erleben Sie auf den nachfolgenden Seiten die aktuelle Kollektion von BULLS und APURA®! Lassen Sie sich von der außergewöhnlichen Kombination aus Funktionalität, Komfort und Stil begeistern. Nicht nur die Bekleidung, sondern auch die coolen BULLS Bikes. Nähere Infos auch auf bulls.de und apura.eu.



bulls.de



apura.eu

UNSER TOP TIPP



BULLS E-Racing Team Shirt

Art.Nr.: 301-30360, khaki, kurzarm
Art.Nr.: 301-30353, khaki, langarm

ab **34,95 €**
39,95 €

Das Shirt bietet perfekte Bewegungsfreiheit und das feuchtigkeitsableitende, atmungsaktive Material sorgt für angenehmen Tragekomfort. Verlängerte, lässige Passform im Rumpfbereich, V-Ausschnitt, kräftige, lichteichte, sublimierte Grafiken.

Größen: XS-3XL | Material: 100% Polyester



BULLS Herren Enduro Shorts

Art.Nr.: 302-30546, schwarz

Klassische, robuste Racing Shorts mit allen wichtigen Features, die optimalen Fahrspaß garantieren. Atmungsaktives, robustes 4-way-stretch Material, lässige ergonomische Schnittführung, 2 seitliche Reißverschluss-Taschen, verbesserte Atmungsaktivität durch Lasercut Vents im Schrittbereich, Bund größenverstellbar. Innenseite des Bunds mit Mesh für verbesserte Schweißabsorption und zusätzlichem Antirutsch-Silikonprint.

Größen: XS-3XL | Material: 100% Polyester

109,95 €



BULLS Herren Enduro Pant

Art.Nr.: 302-30553, schwarz

124,95 €

Ideal für lange Anstiege und anspruchsvolle Trails, robustes 4-Way-Stretch Material, lässige ergonomische Schnittführung, vorgeformter Race Fit- Kniebereich, 2 seitliche Reißverschluss-Taschen, verbesserte Atmungsaktivität durch Lasercut Vents im Schrittbereich, Bund leicht größenverstellbar. Innenseite des Bunds mit Mesh für verbesserte Schweißabsorption und zusätzlichem Antirutsch-Silikonprint. Schmal zulaufende untere Beinabschnitte.

Größen: XS-3XL | Material: 100% Polyester



In-Mold Technologie

optimaler Klima-Komfort

FIDLOCK® Magnetverschluss



BULLS Helm Wild Edge

Art.Nr.: 200-30185, weiß / blau

39,95 €

Sportiver MTB-Helm in moderner Enduro-Optik.

- In-Mold-Technologie mit Top- und Downshell
- verbesserter Schutz durch tiefgezogene Hinterkopfpattie
- optimaler Klimakomfort durch 18 Belüftungsöffnungen
- größenverstellbar, in der Höhe justierbarer Heading
- Insektengitter
- Schirm höhenverstellbar
- Fidlock® Magnet-Verschluss für leichtes Öffnen/Schließen
- waschbares Innenfutter (dreiteilig)

Größen: S: 54–58 cm, M: 58–62 cm



NEU



BULLS Shirt Trail

Art.Nr.: 302-10207, khaki

Art.Nr.: 302-10200, red/brown

Art.Nr.: 302-10214, grey/black

je **34,95 €**

Das Shirt Trail ist ideal für ambitionierte Fahrer, die Wert auf sportliches Design und hohen Tragekomfort legen.

- Atmungsaktives Funktionsmaterial
- Reißverschluss tasche im Rückenbereich
- Stylish Grafic Prints und Designelemente

Größen: S–4XL | 100% Polyester



BULLS Trikot Wild Edge

Art.Nr.: 302-11341, blau / weiß

Art.Nr.: 302-11349, ocker / weiß

49,95 €

ab Gr. 3XL 54,95 €

Ein vielseitiges Trikot mit hoher Bewegungsfreiheit und guter Funktion.

- leger geschnitten
- atmungsaktives Funktionsmaterial
- Mesh-Einsatz unter den Armen für verbesserte Luftzirkulation
- seitliche, kleine Reißverschluss-Tasche
- kurzer Front-Reißverschluss

Größen: S–4XL | Material: 100 % Polyester



In-Mold Technologie

optimaler Klima-Komfort

FIDLOCK® Magnetverschluss



BULLS Helm Copperhead RS

Art.Nr.: 200-30177, schwarz/goldfarben

64,95 €

Sportiver MTB-Helm in moderner Enduro-Optik.

- In-Mold Technologie mit Top- und Downshell
- verbesserter Schutz durch tiefgezogene Hinterkopf-Partie
- optimaler Klimakomfort durch 18 Belüftungsöffnungen
- größenverstellbar, in der Höhe justierbarer Heading
- Insektengitter
- Schirm höhenverstellbar
- mit Fidlock® Magnetverschluss
- waschbares Innenfutter (dreiteilig)
- erhältlich in zwei Schalengrößen

Größen: S 54–58 cm, M 58–62 cm



BULLS Trikot Zebra

Art.Nr.: 300-05948, schwarz/goldfarben

ab 64,95 €
Gr. 3XL 69,95 €

Das beliebte Zebra Team Jersey als Sonderedition „Gold“ zum 25-jährigen Jubiläum der Marke BULLS.

- atmungsaktives, schnelltrocknendes Funktionsmaterial
- durchgehender Front-Reißverschluss
- reflektierende Elemente
- 3-geteilte Rückentasche
- Silikonabschluss am Bund

Größen: S–3XL | Material: 100 % Polyester



BULLS Zebra Short Gold

Art.Nr.: 300-05942, schwarz/goldfarben

64,95 €
ab Gr. 3XL 69,95 €

Ergonomisch geschnittene Shorts als Sonderedition „Gold“ zum 25-jährigen Jubiläum der Marke BULLS.

- atmungsaktives, qualitativ hochwertiges, widerstandsfähiges Nylon Material mit Coldblack® Technologie, das den Hitzeaufbau reduziert und einen UPF50 bietet
- Silikonabschluss am Beinsaum
- Das ergonomisch vorgeformte italienische Sitzpad aus unterschiedlichen Schaumstoffdichten sorgt für optimale Dämpfung und exzellenten Feuchtigkeitstransport
- Die geprägte, sehr weiche Mikrofaseroberseite des Pads ist mit antibakteriellem Finish versehen

Größen: S–3XL | Material: 78 % Nylon, 22 % Elasthan



BULLS Zebra Bib Short

Art.Nr.: 300-05936, schwarz/goldfarben

74,95 €
ab Gr. 3XL 79,95 €

Ergonomisch geschnittene Trägershorts als Sonderedition „Gold“ zum 25-jährigen Jubiläum der Marke BULLS.

- atmungsaktives, qualitativ hochwertiges, widerstandsfähiges Nylon® Material mit Coldblack® Technologie, das den Hitzeaufbau reduziert und einen UPF50 bietet
- Träger aus leichtem atmungsaktivem Mesh
- Silikonabschluss am Beinsaum
- Das ergonomisch vorgeformte italienische Sitzpad aus unterschiedlichen Schaumstoffdichten sorgt für optimale Dämpfung und exzellenten Feuchtigkeitstransport
- Die geprägte, sehr weiche Mikrofaseroberseite des Pads ist mit antibakteriellem Finish versehen

Größen: S–3XL | Material: 78 % Nylon, 22 % Elasthan



BULLS Team Trikot

Art.Nr.: 300-05954, blau/schwarz

ab **64,95 €**
Gr. 3XL 69,95 €

Das BULLS Team Kurzarm-Trikot im stilvollen BULLS Design. Ergonomische Schnittführung.

- aus atmungsaktivem, schnell trocknendem Material
- durchgehender Front-Reißverschluss
- 3-geteilte Rückentasche
- reflektierende Elemente
- Silikonabschluss am Bund

Größen: XS–3XL | Material: 100 % Polyester



BULLS Team Langarmtrikot

Art.Nr.: 300-05961, blau/schwarz

84,95 €

Wärmendes, klassisches Langarm-Trikot, perfekt für sportliche Ausfahrten gerade an etwas kühleren Tagen.

- Sportliches Langarmjersey aus atmungsaktivem, weichem Material
- leicht angefleecte Innenseite
- durchgehender Reißverschluss
- BULLS Team Print auf Vorder- und Rückseite

Größen: XS–3XL | Material: 95 % Polyester 5 % Elasthan



BULLS Team Handschuhe Glove

Art.Nr.: 307-14314, schwarz/blau

Paar **24,95 €**

Leichter MTB-Sommerhandschuh, der über eine leistungsstarke Polsterung verfügt.

- Oberhand aus leichtem und atmungsaktivem Material
- Polsterung an den entscheidenden Stellen sorgt für guten Grip
- Bündchen ohne Klettverschluss
- leitfähiges Material im Bereich des Zeigefingers zum Bedienen von Touchscreens
- Silikondruck auf der Handinnenfläche sorgt für einen rutschfesten Halt

Größen: XS–XXL | Material: 20% Nylon, 15% Elasthan, 15% Polyester, 50% Polyurethan



BULLS Team Socke

Art.Nr.: 308-14093, schwarz/weiß

Paar **8,95 €**

Mittellange Unisex Socke im Team Design.

- weiches, strapazierfähiges Material
- Mittelfußstütze in Kanalstruktur
- längerer Schaft

Größen: 39–42, 43–45, 46–48

Material: 80 % Polyamid, 16 % Polyamid-Nanoglide, 4 % Elasthan



BULLS Team Short

Art.Nr.: 300-05968, schwarz

79,95 €

Ergonomisch geschnittene Shorts im Team Design.

- atmungsaktives, schnell trocknendes Funktionsmaterial
- ergonomische Schnittführung
- Silikonabschluss am Beinsaum
- hochwertiger italienischer Sitzeinsatz

Größen: XS–3XL | Material: 80 % Polyamid, 20 % Elasthan



BULLS Team Bib Short

Art.Nr.: 300-05975, schwarz **89,95 €**

Ergonomisch geschnittene, leistungsfähige Trägershorts im Team Design.

- atmungsaktives, schnell trocknendes Funktionsmaterial
- Träger aus bi-elastischem Mesh
- hochwertiger italienischer Sitzeinsatz
- Silikonabschluss am Beinsaum

Größen: XS–3XL | Material: 80 % Polyamid 20 % Elasthan



Machete

bulls.de



BULLS Bikes



eurorad Deutschland GmbH,
Longericher Straße 2 | 50739 Köln



BULLS Freeride Jersey Longsleeve

Art.Nr.: 302-13918, black khaki

49,95 €

Lässiges Freeride Longsleeve Jersey.

- atmungsaktive Funktionsmaterialien versprechen ein sehr gutes Körperklimamanagement
- kleine seitliche Reißverschluss-Tasche
- antirutsch Silikonprint an den Schultern

Größen: M–3XL | Material: 100 % Polyester, Mesh: 92% Polyester, 8% Elasthan



BULLS Shorts Comox

Art.Nr.: 302-30336, dunkelgrün

Art.Nr.: 302-30379, schwarz

49,95 €

ab Größe 3XL 54,95 €

Strapazierfähige Shorts für den ganzen Tag auf dem Trail. Sie überzeugen mit hoher technischer Verarbeitung und funktionellem Design.

- atmungsaktives, robustes 4-Way-Stretch Funktionsmaterial
- Komfortbund weitverstellbar mit Klett
- rückwertige kleine Tasche mit Reißverschluss
- 2 seitliche Eingriffstaschen, eine davon mit Reißverschluss
- Innenbeinperforation für optimale Ventilation
- reflektierende Prints

Größen: S–4XL | Material: 85% Nylon, 15% Elasthan



BULLS Trikot Sonic

Art.Nr.: 302-11282, schwarz

ab **49,95 €**
Größe 3XL 54,95€

Das Sonic Jersey vereint maximale Performance und Funktionalität mit Leichtigkeit.

- atmungsaktives, leichtes Funktionsmaterial
- legere Schnittführung
- dreigeteilte Rückentasche
- Logoprints auf Front- und Rückseite
- langer Reißverschluss
- reflektierende Elemente

Größen: S–3XL | Material: 100 % Polyester



BULLS Langfingerhandschuh Sonic

Art.Nr.: 307-14291, burnt red

Art.Nr.: 307-14285, sonic schwarz

je Paar **24,95 €**

Leichter MTB-Sommerhandschuh, der über eine leistungsstarke Polsterung verfügt.

- Oberhand aus leichtem und atmungsaktivem Material
- Polsterung an den entscheidenden Stellen sorgen für guten Grip
- Silikondruck in der Handinnenfläche für rutschfesten Halt
- Bündchen ohne Klettverschluss
- leitfähiges Material im Bereich des Zeigefingers zum Bedienen von Touchscreens
- Silikondruck auf der Handinnenfläche für einen rutschfesten Halt

Größen: XS–XXL

Material: Nylon 20%, Elasthan 15%, Polyester 15%, Polyurethan 50%



Strapazierfähige Innenhand



BULLS Handschuh Enduro Glove

Art.Nr.: 307-14320, khaki

Art.Nr.: 307-14326, schwarz

je Paar **29,95 €**

Strapazierfähige Innenhand aus AX SUEDE Material für optimalen Grip am Lenker. EVA-Schaum Protektor-Einsatz auf der Handrückseite und den Fingern. Touchscreenfähiges Material an Daumen und Zeigefinger. Schweißabsorbierendes Material am Daumen. Klettverschluss für optimalen Halt und umlaufende Fingerspitzen.

Größen: XS – XXL | Material: 80% Polyester, 20% Polyurethan, Handrücken: 90% Polyester, 10% Elasthan



BULLS Winterhandschuh Calidum

Art.Nr.: 307-15011, schwarz

Paar **34,95 €**

Vielseitiger Winterhandschuh für Pendler und Tourenfahrer. Winddichte, wasserdichte und atmungsaktive Hipora® Membran, schnell trocknendes Thinsulate® Innenmaterial. Die Innenhand mit partieller Polsterung dämpft und absorbiert Vibrationen. Touchscreen-Zeigefinger und -Daumen zur Bedienung von Smartphones, reflektierende Elemente sorgen für eine erhöhte Sichtbarkeit.

Größen: XS – XXL | Material: 50% Polyurethan, 10% Nylon, 15% Elasthan, 25% Polyester



BULLS Men Jersey Daxton

Art.Nr.: 303-30575, black, multi colour

49,95 €

Das Daxton, ein Gravel Jersey aus hochwertigen italienischen Materialien, das sowohl Höchstleistung als auch Stil bietet.

- atmungsaktives Funktionsmaterial
- schneller Feuchtigkeitsabtransport
- dreigeteilte Rückentasche
- reflektierende Elemente
- langer Reißverschluss
- Antirutsch Silikon Bund
- moderner Multicolour Print

Größen: S – 4XL | Material: 100% Polyester



BULLS Bibshorts Brand

Art.Nr.: 302-10300, schwarz

89,95 €

ab Größe 3XL 94,95 €

Trägerhose in ergonomischer BodyFit Passform, die eine großartige Performance im schlichten Design bietet und zu jedem Outfit passt.

- atmungsaktives, schnelltrocknendes Funktionsmaterial
- ergonomische Schnittführung, flache, nahtlose Trägerkonstruktion mit zentraler Rückenöffnung
- Flachnähte für Komfort und gute Passform
- reflektierender Bundabschluss mit Silikonripp
- reflektierende Logos
- ergonomisches, vorgeformtes italienisches Sitzpad mit offenzelligen High Density Foam

Größen: S–4XL | Material: 80 % Polyamid, 20 % Elasthan



BULLS Shorts Brand

Art.Nr.: 302-10100, schwarz

79,95 €

ab Größe 3XL 84,95 €

Ergonomisch geschnittene und formbeständige Short mit rutschsicheren reflektierenden Beinabschlüssen.

- atmungsaktives, schnelltrocknendes Funktionsmaterial
- ergonomische Schnittführung, reflektierender Bundabschluss mit Silikon Gripp
- reflektierende Logos
- Flachnähte für Komfort und gute Passform
- ergonomisches, vorgeformtes italienisches Sitzpad mit offenzelligen High Density Foam

Größen: S–4XL | Material: 80 % Polyamid, 20 % Elasthan



BULLS Shirt Comox 3.0

Art.Nr.: 302-11311, ocker/schwarz
Art.Nr.: 302-11319, burntred/schwarz

je **49,95 €**

Lässiges MTB Shirt überzeugt im zeitlosen Design und viel Bewegungsfreiheit bei optimaler Funktion.

- atmungsaktives Funktionsmaterial
- lässige Schnittführung
- partielle Mesheinsätze unter den Armen
- kleine Reißverschluss-Tasche in der Seitennaht

Größen: S–5XL | Material: 100 % Polyester



BULLS Short Comox 3.0

Art.Nr.: 302-10107, schwarz
Art.Nr.: 302-10114, burntred
Art.Nr.: 302-10121, petrol
Art.Nr.: 302-10128, ocker

je **69,95 €**
ab Gr. 3XL 74,95 €

Einfach nur lässig! BULLS Comox 3.0 Mountainbikeshorts ist genau die richtige Wahl für entspannte oder rasante Offroad-Trips!

- atmungsaktives, leichtes 4-Way-Stretch Funktionsmaterial
- zwei Eingriffstaschen vorne, eine kleine, seitliche Tasche mit Reißverschluss
- reflektierende Elemente, Komfortbund weitenverstellbar mit Klettverschluss Moderner, verwaschener Alloverprint
- passend zu Shirt Comox 3.0

Größen: S–4XL | Material: 88 % Polyester, 12 % Elasthan



BULLS Langfingerhandschuh Comox 2.0

Art.Nr.: 307-14106, schwarz

Paar **19,95 €**

Der Comox 2.0 Handschuh ist der ideale Begleiter für lange Trainingseinheiten. Durch die spezielle Gelschaum-Polsterung wird der Druck auf die Nervenbahnen in der Hand vermindert, sodass Schmerzen oder taube Finger verhindert werden.

- Der luftdurchlässige Netzrücken sorgt für trockene Hände
- Der Silikondruck auf der Handinnenfläche sichert den Grip, saugstarker Frotteeinsatz im Bereich des Daumen
- Touchscreen-fähiges Material am Daumen und Zeigefinger
- Gute Passform durch den Bund mit Klettverschluss

Größen: XS – XXL | Material: Nylon 20 %, Elasthan 15 %, Polyester 15 %, Polyurethan 50 %





BULLS Trikot Kyber 2.0

Art.Nr.: 302-11327, schwarz/ocker

Art.Nr.: 302-11334, schwarz/burnt redab

je **49,95 €**

Ein vielseitiges Trikot mit hoher Bewegungsfreiheit und guter Funktion.

- leger geschnitten
- atmungsaktives Funktionsmaterial
- Mesh-Einsatz unter den Armen für noch mehr Belüftung
- seitliche, kleine Reißverschluss-Tasche
- kurzer Front-Reißverschluss

Größen: S-4XL | Material: 100 % Polyester



mit Snapverschluss



BULLS Cap

Art.Nr.: 306-13029, schwarz

15,90 €

Die perfekte Kopfbedeckung für deine täglichen Abenteuer. Ein Must-Have für jeden Bulls Fan. Flexfit mit Snapverschluss.

Größen: unisize | Material: Baumwolle



BULLS Mütze

Art.Nr.: 300-05070, dunkelblau

18,90 €

Weiches und komfortables Strickgewebe für perfekten Sitz, Casual Look im zeitlosen Design. Das Logo zeigt, wofür dein Herz, auch abseits der Strecken, schlägt.

Größen: unisize | Material: Bio-Baumwolle



BULLS Lifestyle T-Shirt

Art.Nr.: 300-05030, khaki

Art.Nr.: 300-05046, dunkelblau

je 23,90 €

Dein heimlicher Favorit in deiner T-Shirt Kollektion. Hochwertige Bio-Baumwolle mit einem speziellen Finish sorgen für einen angenehmen Tragekomfort und Formbeständigkeit auch nach vielen Waschgängen.

Größen: XS – 4XL | Material: 100% Bio-Baumwolle



BULLS Hoodie

Art.Nr.: 300-05062, dunkelblau

79,95 €

Markenbewusstsein im Job und im Alltag, lässiger Kapuzenpulli mit großer Kängurutasche vorne, dezentes Ton in Ton Logo auf der Brust, Kapuze mit Kordelzug, kuschelig weich durch gebürstetes Innenmaterial, perfekt gekleidet ob vor, während oder nach deinem Ride.

Größen: XS – 4XL | Material: 70% Baumwolle, 30% Polyester



BULLS Windbreaker Edmonton

Art.Nr.: 302-14009, khaki

59,95 €

Dieser handlich, leichte Windbreaker ist die ideale Wahl für Touren bei kühleren Temperaturen. Ein wasserabweisendes Finish hält dich auch bei einem plötzlichen Schauer trocken. Der 360° reflektierende Print sorgt für hohe Sichtbarkeit im Straßenverkehr.

- atmungsaktives Funktionsmaterial, wasserabweisend
- kleines Packmaß
- 2 Reißverschluss-Taschen
- elastische Bündchen an Ärmel und Bund
- rundum reflektierender Print für beste Sichtbarkeit aus allen Blickwinkeln

Größen: XS – 4XL | Material: 100% Polyester



BULLS Softshell Hose Apex

Art.Nr.: 302-30450, schwarz

89,95 €

Robuste Multifunktionshose Softshell.

- atmungsaktives Softshellmaterial
- Oberschenkel leicht gepadded für optimalen Wärmeaustausch
- partielle Materialverstärkung im Schritt und Beinsaum
- Belüftungs-Reißverschluss in seitlichem Oberschenkelbereich bietet optimale Ventilation
- Beinsaum weitenregulierbar mit Reißverschluss
- reflektierende Elemente
- weitentstellbarer Bund mit Front Reißverschluss
- 2 seitliche Eingriffstaschen

Größen: S–4XL | Material: 94 % Polyester, 6 % Elasthan / Isolation: 100 % Polyester



BULLS Hoody Torino

Art.Nr.: 303-13116, khaki

79,95 €

Moderner Hoodie aus weichem aber robustem Tech-Jersey made in Portugal.

- atmungsaktives Funktionsmaterial
- 2 Kängurutaschen, rechte Tasche inklusive Reißverschluss-Handytasche
- farbige Logoprints auf Brust und seitlichem Rückenteil

Größen: XS – 4XL | Material: 100% Polyester



BULLS Herren Calidum Jacke

Art.Nr.: 302-31660, blau

Art.Nr.: 302-31668, khaki

je **144,95 €**

Leichte Winterjacke mit Multifunktionscharakter bietet besten Kälteschutz durch das wind- und wasserabweisende Funktionsmaterial und der nachhaltig recycelten Kunstfaserwattierung. Das gebürstete Powerstretchmaterial unter den Armen und an den Seiten und die Stretchbündchen sorgen für optimalen Tragekomfort. Die angesetzte Kapuze mit einem hoch gefassten Kragen schützt vor Wind und Regen. Verstaumöglichkeiten bieten die 2 seitlichen Front Reißverschluss-Taschen und die zentrale Reißverschluss Rückentasche. Reflektierende Elemente erhöhen die Sichtbarkeit.

Größen: S–5XL | Material: Hauptmaterial: 100% Polyamid, Einsätze seitlich: 85% Polyester, 15% Elasthan, Ärmelbündchen: Elasthan: 84% Polyamid, 16% Elasthan, Isolierung: 100% Polyester

APURA.



NEU

recycled

APURA® Explore Mono Jersey

Art.Nr.: 200-30553, petrol
Art.Nr.: 200-30560, roströt
Art.Nr.: 200-30567, indian orange

je **59,95 €**

Erlebe das ultimative Fahrgefühl mit unseren Limited Edition Jerseys aus recycelten, hochwertigen Materialien, handgefertigt in Europa. Egal ob du auf rauen Gravel-Pisten, auf anspruchsvollen Trails unterwegs bist, oder auf der Straße in die Pedale trittst, unser Explore Mono Jersey ist ein Must-have. Mit seinem klassischen Design und ergonomischer Passform wirst du dich wie ein Profi fühlen.

- hochwertiges Funktionsmaterial
- Frontreißverschluss in mittlerer Länge
- Bund mit Silikongripper
- 3-geteilte Rückentasche mit integrierter Phone-Pocket

Größen: S–4XL | 100% Polyester (recycled)



APURA.



NEU



APURA® Shorts Barlow

Art.Nr.: 200-30538, blau
Art.Nr.: 200-30531, khaki

je **49,95 €**

Egal, ob du mit deinem Gravelbike neue Wege erkundest, auf dem Trail deine Grenzen austestest oder dich auf lange Touren begibst. Mit der Shorts Barlow, findest du einen Allrounder unter den Bikeshorts, passend für jede Begebenheit. Hergestellt aus hochwertigem, italienischem Material und produziert in Portugal, entspricht sie höchsten Qualitätsstandards.

- hochwertiges italienisches Funktionsmaterial
- Ergonomische Schnittführung
- hochwertiges, bi-elastisches italienisches Sitzpolster Skid sorgt für maximalen Komfort durch Druck- und Vibrationsabsorption
- Beinabschluss mit Antirutsch-Gummierung

Größen: S–4XL | Material: 80% Polyamid, 20% Elasthan

APURA.



NEU



APURA® Explore Bib Shorts

Art.Nr.: 200-30545, schwarz

99,95 €

Entdecke die ultimative Bibshorts für deine Gravelbike- und Trail-Abenteuer! Hergestellt aus hochwertigen, italienischen Materialien, produziert in Portugal, steht sie für höchste Qualität und nachhaltige Produktion. In den praktischen seitlichen Meshpockets lassen sich bequem Kleinigkeiten verstauen. Durch das neu entwickelte X-Treme Gel Sitzpolster lässt es sich auch bequem länger auf dem Sattel aushalten. Es bietet maximalen Stoßschutz durch partielle Gelkissen und exzellente Atmungsaktivität dank optimaler Perforierung und Ventilationskanäle.

- hochwertiges italienisches Funktionsmaterial
- X-Treme-Gel Sitzpolster
- 2 seitliche Mesh pockets am Bein
- Silikongripper an den Beinen
- Träger aus leichtem Mesh für optimale Atmungsaktivität und Feuchtigkeitstransport

Größen: S–4XL | Material: 78% Polyamid, 22% Elasthan



APURA® Trikot Pure

Art.Nr.: 302-32099, schwarz
 Art.Nr.: 302-32115, rot
 Art.Nr.: 302-32123, blau
 Art.Nr.: 302-32107, neongelb
 Art.Nr.: 302-32131, khaki

je **39,95 €**
 ab Gr. 3XL 44,95 €

Schlicht und funktionell zeichnet sich dieses Trikot aus. Die atmungsaktive und schnell trocknende Funktionsfaser sorgt für ein perfektes Klima Management. Zusätzliche Mesheinsätze unter den Armen sorgen für eine noch bessere Belüftung. In der dreigeteilten Rückentasche bietet dir das Trikot genügend Stauraum für alles Wichtige auf deiner Fahrt. Der Schnitt ist locker und sorgt für eine gute Passform.

- Allround Trikot
- Mesheinsätze unter den Armen
- atmungsaktive und schnell trocknende Funktionsfaser
- kurzer Reißverschluss vorne mit Zippergarage
- dreigeteilte Rückentasche
- reflektierende Elemente

Größen: S–5XL | Material: 100 % Polyester



APURA

APURA® Shorts Pure

Art.Nr.: 302-30296, schwarz

29,95 €

ab Größe 3XL 34,95€

Allround-Shorts mit optimalen Funktionseigenschaften.

- aus atmungsaktivem, elastischem Funktionsmaterial
- Beinabschluss mit Antirutsch-Gummierung
- funktionelles bi-elastisches Sitzpolster
- reflektierende Logoelemente

Größen: S–4XL | Material: 88 % Polyamid, 12 % Elasthan



APURA® MTB Shorts Pure

Art.Nr.: 302-30637, khaki
 Art.Nr.: 302-30629, schwarz
 Art.Nr.: 302-30654, blau
 Art.Nr.: 302-30646, grau

je **49,95 €**
 ab Gr. 3XL 54,95 €

Diese leichte und funktionelle MTB Short bietet uneingeschränkte Bewegungsfreiheit auf dem Trail. Sie ist bequem und besitzt einige Features. Gelaserte Belüftungsöffnungen an den Oberschenkeln sorgen für eine zusätzliche Ventilation. Der weitenregulierbare Bund lässt sich mit einem Klettverschluss feststellen. Zwei praktische Front-Reißverschlusstaschen einschließlich einer integrierten Phone-Tasche, bieten ausreichend Stauraum für das Wesentliche.

- 4-Way Stretch Material
- Belüftungsöffnungen
- weitenregulierbarer Bund
- zwei Fronttaschen und Gesäßtasche mit Reißverschluss
- reflektierende Elemente

Größen: S–5XL | Material: 88 % Polyester, 12 % Elasthan



APURA.



APURA® Trikot Idia 2.0

Art.Nr.: 302-32081, burgundy / rot
 Art.Nr.: 302-32063, petrol

je **54,95 €**

Legeres Trikot für vielseitigen Einsatz.

- atmungsaktives Funktionsmaterial
- grafischer Print
- 3-geteilte Rückentasche
- kurzer Front-Reißverschluss
- reflektierende Elemente

Größen: S–6XL | Material: 100 % Polyester

APURA.



APURA® Shorts Generic

Art.Nr.: 302-30370, blau
 Art.Nr.: 302-30393, petrol
 Art.Nr.: 302-30352, schwarz
 Art.Nr.: 302-30407, rot

je **59,95 €**

2in1 Shorts für Touren und Freizeiträder.

- leichtes, atmungsaktives Funktionsmaterial
- größenverstellbarer Bund
- 2 seitliche Reißverschluss-Taschen
- dekorative Nähte am Bund
- Innenbund farblich abgesetzt
- reflektierendes Logo
- Innenhose atmungsaktiv mit bi-elastischem Sitzpolster

Größen: S–4XL | Material: Shorts: 86 % Polyester, 14 % Elasthan / Innenshorts: 90 % Polyester, 10 % Elasthan



APURA® Shorts Basic 2.0

Art.Nr.: 302-30134, schwarz

49,95 €

Zuverlässige BikesHORTS mit hochwertiger Verarbeitung.

- atmungsaktives Funktionsmaterial
- ergonomische Schnittführung
- Beinabschluss mit Antirutsch-Gummierung
- druckfreie Flachnahtverarbeitung
- reflektierende Logos
- funktionelles bi-elastisches Sitzpolster

Größen: S–4XL | Material: 80 % Polyamid, 20 % Elasthan



APURA® Short Trust 2.0

Art.Nr.: 302-30600, schwarz

64,95 €

Sportlich, robust und komfortabel: Hochwertige Radhose in ergonomischer Passform.

- hochwertiges, atmungsaktives Material
- druckfreie Flachnahtverarbeitung
- bequeme, flache Bauchpasse
- hochwertiges, bi-elastisches Langstrecken-Sitzpolster
- dezente reflektierende Logo Prints

Größen: S–4XL | Material: 80 % Polyamid, 20 % Elasthan



CHOOSE | DESIGN | RIDE!

Dress like a team, ride as a team

Wer regelmäßig mit Freunden, Kollegen oder im Verein Fahrrad fährt, ist gerne in eigener Teambekleidung unterwegs.

MILREMO Custom Cycling Clothing macht genau das möglich: hochwertige, funktionelle und individuell gestaltete Teambekleidung für jeden Radfahrer. Entwerfen Sie Ihre eigene Teambekleidung zusammen mit MILREMO.



Ihre Vorteile auf einen Blick:

- Spezielle Designs für ROAD & MTB & TRI
- Spezielle Schnitte für Damen, Herren und Kinder
- Sie entscheiden über Passform und Funktionen wie z.B. Beinlänge, Anzahl der Trikottaschen etc.
- Alle Produkte sind individuell anpassbar
- Keine Einschränkungen in der grafischen Gestaltung
- Keine Fremdlogos

MEHR INFOS UNTER:



#TogetherAsOne





APURA Trikot Lennox

Art.Nr.: 303-30561, mint
Art.Nr.: 303-30554, rot

je **49,95 €**

Sportives Radtrikot in modischem Farbverlauf Design. Das leichte Trikot ist klassisch ausgestattet und verspricht beste Trainingsperformance.

- atmungsaktives Funktionsmaterial
- Mesheinsatz unter den Armen
- gute Passform
- schneller Feuchtigkeitsabtransport
- dreigeteilte Rückentasche
- reflektierende Elemente
- langer Reißverschluss
- Antirutsch Silikon Bund

Größen: S–3XL | Material: 100 % Polyester



APURA Bib Short Basic 2.0

Art.Nr.: 302-30116, schwarz

54,95 €

Sportliche Trägershorts für Touren und Feierabendrunden.

- atmungsaktives Funktionsmaterial
- Träger aus Mesh
- Beinabschluss mit Antirutsch-Gummierung
- druckfreie Flachnahtverarbeitung
- reflektierende Logos
- funktionelles bi-elastisches Sitzpolster

Größen: S – 4XL

Material: 80 % Polyamid, 20 % Elasthan



APURA Shorts Lennox

Art.Nr.: 302-30607, schwarz

69,95 €

Ergonomisch geschnittene Shorts aus hochwertigem, widerstandsfähigem Material mit Coldblack Technologie kombiniert herausragende Passform, Styling und Performance.

- Flachnähte für Komfort und wenig Reibung
- Reflektierender Abschluss mit Silicongrip
- Das ergonomisch vorgeformte italienische Sitzpad aus unterschiedlichen Schaumstoffdichten, sorgt für optimale Dämpfung und exzellenten Feuchtigkeitstransport
- Coldblack: vermindert das Aufheizen von Textilien und schützt vor UV-Strahlung

Größen: S–4XL | Material: 78 % Nylon, 22 % Elasthan



APURA Bib Shorts Lennox

Art.Nr.: 302-30707, schwarz

79,95 €

Ergonomisch geschnittene Shorts aus hochwertigem, widerstandsfähigem Material, mit Coldblack Technologie kombiniert herausragende Passform, Styling und Performance.

- Hohe Elastizität und Formbeständigkeit sorgen für eine optimale Unterstützung der Muskulatur
- Das ergonomisch vorgeformte italienische Sitzpad aus unterschiedlichen Schaumstoffdichten, sorgt für optimale Dämpfung und exzellenten Feuchtigkeitstransport
- Die geprägte, sehr weiche Mikrofaseroberseite des Pads ist mit antibakteriellem Finish versehen
- Coldblack: vermindert das Aufheizen von Textilien und schützt vor UV-Strahlung

Größen: S–4XL | Material: 78 % Nylon, 22 % Elasthan





APURA.



APURA Shirt Urban

Art.Nr.: 302-32056, lindgrün/grau-melange je **34,95 €**
 Art.Nr.: 302-32049, schwarz/grau-melange

Urbanes, lässiges T-Shirt aus atmungsaktivem Funktionsmaterial, für ein angenehmes Tragegefühl.

- atmungsaktives Funktionsmaterial
- aufgesetzte Brusttasche mit Print
- kleine, seitliche Reißverschluss-Tasche
- gekrempelte Ärmel

Größen: S-4XL | Material: 100 % Polyester

APURA.



APURA Chino Shorts

Art.Nr.: 302-30615, grau je **44,95 €**
 Art.Nr.: 302-30622, lindgrünab ab Gr. 3XL 49,95 €

Legere Chino Shorts, die nicht nur auf dem Rad für eine gute Figur sorgt.

- atmungsaktives 4-Way-Stretch Funktionsmaterial
- 2 klassische Eingriffstaschen vorne
- 2 Paspeltaschen hinten
- Hosenbeine sind gekrempelt, der gekrempelte Teil ist mit einem mini-reflective Print versehen.

Größen: S-4XL | Material: 80 % Polyester, 10 % Baumwolle, 10 % Elasthan

APURA.



APURA Zipp Off Pants Versa

Art.Nr.: 302-30507, schwarz **89,95 €**
 ab Gr. 3XL: 104,95€

Robuste Multifunktions-Zipp Off Pants für Pendler und Tourenfahrer.

- atmungsaktives und schnell trocknendes Funktionsmaterial
- abriebsichere Materialverstärkung zwischen den Beinen und am Beinsaum
- Hosenbeine lassen sich mit Reißverschluss abnehmen
- größenverstellbarer Bund
- reflektierende Elemente
- 2 seitliche Eingriffstaschen
- aufgesetzte Tasche und kleine Schlüsseltasche hinten
- Innenhose atmungsaktiv und mit bi-elastischem Sitzeinsatz

Größen: S - 4XL | Material: 85 % Nylon, 15 % Elasthan/
 Einsätze: 88 % Polyester, 12 % Elasthan



APURA Softshell Jacke Inverno

Art.Nr.: 302-13215, neongelb

109,95 €

ab Größe 3XL 114,95 €

Leistungsstarke, auffällige Softshelljacke für die kühleren Tage.

- Atmungsaktives, wind- und wasserdichtes Softshellmaterial
- Hochelastisches, atmungsaktives Material am Ärmel und unter den Armen
- Elastische Abschlüsse an Ärmel und Bund
- Eine Front- und eine zentrale Rückentasche
- Großflächige neongelbe Akzente und reflektierende Elemente sorgen für hohe Sichtbarkeit
- Wassersäule 8.000 mm
- Atmungsaktivität 8.000 g/m / 24h

Größen: S–5XL | Material: 82 % Polyester, 11 % Elasthan, 7 % Polyurethan



APURA Softshell Hose Inverno

Art.Nr.: 302-13223, schwarz/neongelb

104,95 €

ab Größe 3XL 109,95 €

Leistungsstarke, auffällige Softshell Trägerhose für die kalten Tage. Atmungsaktives, wind- und wasserdichtes Softshellmaterial mit gerushter Innenseite für hohen Tragekomfort.

- Hochelastisches, atmungsaktives Material an hinterer Wade und Kniebeuge
- Hochwertiges antibakterielles Innenpolster bietet exzellente Vibrationsdämpfung
- Das ergonomisch vorgeformte italienische Sitzpad ist aus unterschiedlichen Schaumstoffdichten und sorgt für optimale Dämpfung und exzellenten Feuchtigkeitstransport
- Träger aus Meshmaterial für optimale Ventilation
- Großflächige, neongelbe Akzente und reflektierende Elemente für hohe Sichtbarkeit

Größen: S–5XL | Hauptmaterial: 82 % Polyester, 11 % Elasthan, 7 % Polyurethan Einsätze: 80 % Polyurethan, 20 % Elasthan





APURA® Bib Tight 2.0

Art.Nr.: 302-10307, schwarz/neongelb

69,95 €

ab Größe 4XL 74,95 €

Sportliche Trägerhose für optimalen Wärmeschutz und erhöhte Sichtbarkeit an den etwas kühleren Tagen.

- angefleectes, wärmeres Thermomaterial mit neongelben Einsätzen und reflektierenden Elementen für hohe Sichtbarkeit
- Rückenbereich und Träger aus atmungsaktivem Mesh für optimale Ventilation
- Bi-elastisches Sitzpolster

Größen: S-4XL | Material: 92 % Polyester, 8 % Elasthan



APURA® Jacke Naos

Art.Nr.: 302-20000, neongelb/schwarz

89,95 €

Der ideale Begleiter für die etwas kühleren Tage.

- leichtes, atmungsaktives, winddichtes Softshellmaterial
- 3-geteilte Rückentasche mit einer zusätzlich kleinen, wasserdichten Reißverschluss-Tasche
- Elastische Abschlüsse an Ärmel und Bund
- Großflächige, neongelbe Akzente und reflektierende Elemente sorgen für hohe Sichtbarkeit
- Wassersäule 8.000 mm
- Atmungsaktivität 8.000 g/m / 24 h

Größen: S – 4XL | Windblockmaterial: 82 % Polyester, 11 % Elasthan, 7 % Polyurethan Einsätze: 92 % Polyester, 8 % Elasthan



APURA® Winter Softshell Pants Felton

Art.Nr.: 302-13407, schwarz

99,95 €

Robuste Softshellhose.

- atmungsaktives Softshellmaterial
- partielle Materialverstärkung im Schritt und Beinsaum
- Beinsaum weitenregulierbar mit Reißverschluss
- reflektierende Elemente
- weitenverstellbarer Bund mit Front-Reißverschluss
- 2 seitliche Eingriffstaschen

Größen: S-5XL

Material: Oberstoff: 94 % Polyester, 6 % Elasthan



APURA® Langarm Jersey Outono

Art.Nr.: 305-10095, schwarz
Art.Nr.: 302-13925, khaki

je **59,95 €**

Das Outono Langarmtrikot ist der ideale Begleiter für die etwas kühleren Tage. Es ist aus einem gebürsteten Fleece Material zum Schutz vor Kälte und Wind. Die vielen reflektierenden Elemente sorgen für eine hohe Sichtbarkeit. Viel Platz für Gepäck bietet die 3-geteilte Rückentasche.

- atmungsaktives und feuchtigkeitstransportierendes Funktionsmaterial
- durchgehender Reißverschluss
- reflektierende Elemente

Größen: S-5XL | Material: 80% Nylon, 20% Elasthan



APURA® Wintertight Brest

Art.Nr.: 302-13415, schwarz

84,95 €

Lange Thermo-Radhose mit reflektierenden Elementen für erhöhte Sichtbarkeit in der dunklen Jahreszeit.

- atmungsaktives, wärmendes Funktionsmaterial
- schneller Feuchtigkeitsabtransport
- hohe Bewegungselastizität
- druckfreie Flachnahtverarbeitung
- hochwertiges Sitzpolster
- Reflektierende grafische Prints
- Beinabschluss mit Reißverschluss und antirutsch-Silikon Print versehen
- Komfortbund

Größen: S-5XL | Material: 87% Nylon, 13% Elasthan

APURA® Winter Bibtight Brest

Art.Nr.: 302-13423, schwarz

89,95 €

Lange Thermo-Trägerhose mit reflektierenden Elementen für erhöhte Sichtbarkeit in der dunklen Jahreszeit.

- atmungsaktives, wärmendes Funktionsmaterial
- schneller Feuchtigkeitsabtransport
- hohe Bewegungselastizität
- druckfreie Flachnahtverarbeitung
- hochwertiges Sitzpolster
- Beinabschluss mit Reißverschluss und antirutsch-Silikon Print versehen
- Träger aus Mesh

Größen: S-5XL | Material: 87% Nylon, 13% Elasthan

APURA.



APURA T-Shirt Explore

Art.Nr.: 302-32208, blau
Art.Nr.: 302-32215, khaki

je **34,95 €**

Locker, lässig und leicht - das ist das hochwertige, schlichte MTB T-Shirt Explore. Es ist multifunktional einsetzbar und bietet optimale Bewegungsfreiheit.

Größen: S – 4XL | Material: 100% Polyester

APURA.



APURA Jersey Explore

Art.Nr.: 302-32194, blau
Art.Nr.: 302-32201, khaki

je **44,95 €**

Das Explore Trikot ist aus hochwertigem Material-Mix gefertigt, das mit Robustheit und Atmungsaktivität punktet.

Größen: S – 4XL | Material: 100% Polyester



APURA.



APURA Shorts Explore

Art.Nr.: 302-30525, schwarz
Art.Nr.: 302-30532, blau
Art.Nr.: 302-30539, khaki

je **89,95 €**

Die widerstandsfähige Trails Shorts Explore voller Funktion und maximaler Performance auch abseits der Trails.

Größen: S – 4XL | Material: 100% Polyester

APURA

APURA Apura Trikot Pure

Art.Nr.: 302-32178, grau
 Art.Nr.: 302-32186, jeansblau
 Art.Nr.: 302-32109, neongelb
 Art.Nr.: 302-32123, blau
 Art.Nr.: 302-32131, khaki
 Art.Nr.: 302-32115, rot
 Art.Nr.: 302-32099, schwarz

je **39,95 €**
 ab Gr: 3XL 44,95 €

Das Trikot Pure überzeugt durch sein puristisches Design und den zahlreichen Features.

- verlängerter Rücken mit partiellem Silikon-Bundabschluss
- Mesheinsätze unter den Armen
- atmungsaktive und schnell trocknende Funktionsfaser
- kurzer RV vorne mit Zippergarage
- dreigeteilte Rückentasche
- reflektierende Elemente

Größen: S – 5XL | Material: 100% Polyester



APURA

APURA Dri-Release® Shirt

Art.Nr.: 301-31500, schwarz

49,95 €

Schnell trocknendes Shirt für Sport und Alltag, was sich zu jedem Outfit kombinieren lässt.

Größen: S – 4XL | Material: 95% DRI-RELEASE® (81% Polyester, 14% Baumwolle, 5% Elasthan)

SHIMANO

#ALLFORTHERIDE



APURA

APURA® Troposphere Jacke

Art.Nr.: 302-31653, khaki

89,95 €

Die sportlich geschnittene Windjacke mit isolierendem, atmungsaktivem, leichten Fleece-Futter, macht diese Jacke ideal für Fahrten bei starkem Wind und sinkenden Temperaturen.

- atmungsaktives Material
- winddicht
- partiell eingesetztes Doubleface Mesh für eine noch bessere Atmungsaktivität
- Stretchbündchen
- weitenstellbarer Bund, zwei Rückentaschen mit integrierter Innentasche für das Handy
- zentrale Rückentasche
- reflektierende Elemente

Größen: S – 4XL | Material: Hauptmaterial: 100% Polyester, Einsätze: 94% Polyester, 6% Elasthan, Futter: 100% Polyester



APURA
APURA® Softshell Pants Tropho

Art.Nr.: 302-13440, schwarz

109,95 €

Die vielseitig einsetzbare Tropho Pants ist eine leger geschnittene Softshellhose, die sich im Winter für einen breiten Sportbereich eignet.

- Frontbereich aus atmungsaktivem Softshellmaterial, der rückwärtige Bereich aus wärmendem Powerstretchmaterial, der untere Beinbereich aus winddichtem, wasserabweisendem, leichten Polyestermaterial
- Innenfutter aus Mesh für noch bessere Atmungsaktivität
- 2 seitliche RV Taschen
- elastischer Taillenbund, weitenverstellbar
- vorgeformter und mit Ventilationsklappen versehener Kniebereich
- RV am unteren Bein für leichtes An- und Ausziehen
- reflektierende Elemente für bessere Sichtbarkeit

Größen: S – 4XL | Material: Softshell: 100% Polyester, Powerstretch: 55% Polyester, 38% Polyamid, 7% Elasthan





Passform (slim)



BULLS Woman Team Jersey

Art.Nr.: 302-11356, petrol

49,95 €

Sportives Trikot im stilvollen BULLS Design.

- ergonomische Schnittführung
- atmungsaktives, schnell trocknendes Material
- durchgehender Front Reißverschluss
- 3-geteilte Rückentasche
- Silikonabschluss am Bund
- reflektierende Elemente

Größen: XS – 3XL | Material: 100% Polyester



Passform (slim)



BULLS Woman Team Shorts

Art.Nr.: 302-10135, schwarz

49,95 €

Ergonomisch geschnittene Shorts passend zum Damen Team Trikot.

- atmungsaktives, elastisches Funktionsmaterial
- ergonomische Schnittführung
- Flachnahtverarbeitung
- Beinabschluss mit Antirutsch-Silikonprint
- Langzeitsitzpolster

Größen: XS – 3XL | Material: 80 % Polyester, 20 % Elasthan



Passform (Regular)



BULLS Shorts KIBA

Art.Nr.: 301-12016, schwarz

49,95 €

ab Gr. 3XL: 54,95€

Technisch ausgereifte, sportlich feminine, aber gleichzeitig legere Shorts, die sich geschmeidig jedem Fahrstil anpasst.

- atmungsaktives 4-Way-Stretch Funktionsmaterial
- Komfortbund weitenverstellbar mit weichen, super flexiblen Jersey Einsätzen für noch mehr Tragekomfort
- 2 seitliche Reißverschluss Taschen auf den Beinen
- reflektierende Prints
- leichtes Superstretch-Jersey zwischen den Beinen
- Lasercut-Holes an den Beininnenseiten sorgen für zusätzliche Ventilation

Größen: S–3XL | Material: 85 % Nylon, 15 % Elasthan





recycled

NEU

**APURA® Shirt Idia 4.0**

Art.Nr.: 302-30772, koralle
 Art.Nr.: 302-30755, blau
 Art.Nr.: 302-30763, mauve

Unser Idia Shirt ist ein klassisches Shirt, das wir der Umwelt zuliebe neu aufgelegt haben. Es besteht nun aus 100 % recyceltem Polyester und bietet weiterhin hervorragende Bewegungsfreiheit, um dir bei deinen Abenteuern auf dem Bike ein angenehmes Tragegefühl zu geben.

- atmungsaktives Funktionsmaterial 100% recycled Polyester
- reflektierende Elemente
- Rückentasche mit RV
- Motivprint auf der Brust
- Ziernähte

Größen: XS–4XL | Material: 100% recycled Polyester

je **29,95 €****APURA® Shirt IDIA 3.0**

Art.Nr.: 301-31508, blau/mint
 Art.Nr.: 301-31516, pink

je **29,95 €**

Modisches Damenshirt in bequemer Passform.

- atmungsaktives Funktionsmaterial
- Motivprint im Frontbereich
- seitliche Rückentasche mit RV
- reflektierende Elemente

Größen: XS–4XL | Material: 100% Polyester



NEU

**APURA® Classic Shorts**

Art.Nr.: 302-30714, mauve
 Art.Nr.: 302-30722, schwarz
 Art.Nr.: 302-30730, waldgrün

je **49,95 €**

Die locker geschnittene, klassische Bikeshorts überzeugt durch ein breites Einsatzspektrum. Ob entspannt auf einer Tour, sportiv auf dem Trail oder zu Fuß zum Wandern. Diese Shorts ist multifunktionell einsetzbar.

- recyceltes, atmungsaktives 4-way-stretch Funktionsmaterial
- zwei seitliche Reißverschlussaschen
- verstellbarer Bund
- reflektierende Elemente

Größen: XS–4XL | Material: 85% recycled Polyester, 15% Elasthan

**APURA® Shorts Basic 3.0**

Art.Nr.: 301-30201, schwarz

44,95 €

Komfortable Allround-Radhose für sportliche Fahrten und Touren.

- elastisches, atmungsaktives Funktionsmaterial
- ergonomische Schnittführung
- Saum mit Silikon versehen
- elastischer Tailenbund mit bequemer Bauchpasse
- Flachnatverarbeitung
- reflektierende Logoprints auf Vorder- und Rückteil
- funktionelles bi-elastisches Sitzpolster

Größen: S–4XL | Material: 90% Polyamid, 10% Elasthan



APURA



APURA® Trikot Pura

Art.Nr.: 301-31347, pink
Art.Nr.: 301-31339, neongelb
Art.Nr.: 301-31355, blau
Art.Nr.: 301-31363, khaki
Art.Nr.: 301-31331, schwarz
Art.Nr.: 301-31379, hibiscus
Art.Nr.: 301-31371, mint

je **39,95 €**
ab Gr. 3XL 44,95 €

Modernes und funktionelles Trikot. Die atmungsaktive und schnell trocknende Funktionsfaser sorgt für ein perfektes Klima-Management. Zusätzliche Mesheinsätze unter den Armen sorgen für eine noch bessere Belüftung. In der dreigeteilten Rückentasche bietet das Trikot genügend Stauraum für alles Wichtige auf der Fahrt.

- Mesheinsätze unter den Armen
- atmungsaktive und schnell trocknende Funktionsfaser
- kurzer Reißverschluss vorne
- dreigeteilte Rückentasche
- reflektierende Elemente

Größen: S – 5XL | Material: 100% Polyester



APURA



APURA® Shorts Pura 2.0

Art.Nr.: 301-30310, schwarz

34,95 €

Allround - Shorts mit optimalen Funktionseigenschaften.

- atmungsaktives, elastisches Funktionsmaterial
- ergonomische Schnittführung
- breiter Taillenbund
- Beinabschluss mit Antirutsch-Gummierung
- funktionelles bi-elastisches Sitzpolster
- reflektierende Logoelemente

Größen: XS–4XL | Material: 80% Nylon, 20% Elasthan



APURA® Trikot Carey 2.0

Art.Nr.: 301-31444

29,95 €

Feminines Bike Trikot in stilvollem Design.

- atmungsaktives Funktionsmaterial
- 3-geteilte Rückentasche
- kurzer Front-Reißverschluss
- reflektierende Elemente

Größen: S–5XL | Material: 100% Polyester





APURA® Trikot Carrey

Art.Nr.: 301-31426, meerblau

29,95 €

Feminines Bike Trikot in stilvollem Design.

- atmungsaktives Funktionsmaterial
- 3-geteilte Rückentasche
- kurzer Front-Reißverschluss
- reflektierende Elemente

Größen: S–5XL | Material: 100% Polyester



APURA® Shorts Serene

Art.Nr.: 301-30277, blau/mint

Art.Nr.: 301-30254, schwarz

Art.Nr.: 301-30246, dunkelblau

59,95 €

ab Gr. 3XL 64,95€

Leichte Bikeshorts mit lockerer Passform und technischen Highlights.

- atmungsaktives 4-Way Stretchmaterial
- 2 seitliche Reißverschluss-Taschen
- Bundweite individuell verstellbar
- reflektierende Prints
- Innenhose atmungsaktiv mit bi-elastischem Sitzpolster

Größen: S–4XL | Material: 86% Polyester, 14% Elasthan / Innenshort: 90% Polyester, 10% Elasthan

APURA.



NEU



**APURA®
Fem Shorts**

Art.Nr.: 200-30582, berry

49,95 €

Die perfekte Wahl, denn diese Shorts verbindet klassisches Design mit moderner Funktionalität. Hergestellt aus hochwertigen Materialien und gefertigt in Europa, ist diese Shorts nicht nur langlebig, sondern auch nachhaltig. Mit ihrem ergonomischen Schnitt und dem atmungsaktiven Funktionsmaterial, bietet sie optimalen Komfort und eine perfekte Passform für alle Female riders.

- made in Europe
- hochwertiges italienisches Funktionsmaterial
- breiter Komfortbund am Bauch
- ergonomische Schnittführung
- hochwertiges, bi-elastisches italienisches Sitzpolster Skid sorgt für maximalen Komfort durch Druck- und Vibrationsabsorption
- Silikongripper an den Beinen
- reflektierendes Logo

Größen: XS-4XL | Material: 80% Polyamid, 20% Elasthan

APURA.



**APURA®
3/4 Knicker Aurore**

Art.Nr.: 301-30180, schwarz

49,95 €

Die ideale Radcapri für jede Gelegenheit. Ob auf dem Rennrad, E-Bike oder Mountainbike, super bequem und die Passform stimmt.

- elastisches, atmungsaktives Funktionsmaterial
- ergonomisch geschnitten
- Mesheinsätze im rückwärtigen Kniebereich
- reflektierende Logoprints
- Kontrastflachnähte
- funktioneller, bi-elastischer Apura Damen Basic Sitzeinsatz

Größen: S-4XL | Material: 90% Polyamid, 10% Elasthan

APURA.



NEU



APURA® 3/4 Tights Fem

Art.Nr.: 200-30574, berry

59,95 €

Hochwertige, sportliche Radhose mit ergonomischer Bewegungsfreiheit. Unsere 3/4 Tight Fem ist aus erstklassigen Material gefertigt und bietet ein ausgezeichnetes Tragegefühl.

- hochwertiges italienisches Funktionsmaterial
- breiter Komfortbund am Bauch
- Ergonomische Schnittführung
- hochwertiges, bi-elastisches italienisches Sitzpolster Skid sorgt für maximalen Komfort durch Druck- und Vibrationsabsorption
- Silikongripper an den Beinen
- reflektierendes Logo

Größen: XS-4XL | Material: 80% Polyamid

APURA.



**APURA®
Idia 3/4 Tights Stripe**

Art.Nr.: 301-30616, schwarz/reflex

59,95 €

3/4 Tigt überzeugt durch maximale Bequemlichkeit.

- weiches, atmungsaktives Funktionsmaterial
- die Schnittführung reicht über das Knie
- Bundabschluss mit kleinem Schlitz für noch mehr Beinfreiheit
- Breiter Taillenbund für ausgezeichneten Tragekomfort
- rascher Print auf seitlichem Oberschenkel
- reflektierende Elemente
- Baselayer Pad Pro comfort: Bi-elastisch, ergonomisch geformt, leicht, wenig auftragend, antibakteriell ausgerüstet

Größen: S - 5XL | Material: 80% Polyamid, 20% Elasthan



APURA® Trikot Lorna

Art.Nr.: 302-32155, pink/berry
Art.Nr.: 302-32163, petrol/mint

je **49,95 €**

Sportlich attraktives Damentrikot für die leistungsorientierte Radsportlerin.

- atmungsaktives Funktionsmaterial
- partielle Mesheinsätze
- dadurch schneller Feuchtigkeitsabtransport
- dreigeteilte Rückentasche
- reflektierende Elemente
- langer RV
- Antirutsch Silikon Bund

Größen: XS–3XL | Material: 100% Polyester



APURA® Shorts Lorna

Art.Nr.: 301-30292, schwarz/pink
Art.Nr.: 301-30300, schwarz/petrol/mint

je **49,95 €**

Ergonomisch geschnittene Shorts passend zum Damen Trikot Lorna.

- atmungsaktives, elastisches Funktionsmaterial
- ergonomische Schnittführung
- Flachnahtverarbeitung
- Beinabschluss mit Antirutsch-Silikonprint im Lorna Streifendesign
- Langzeitsitzpolster

Größen: XS–4XL | Material: 80 % Polyester, 20 % Elasthan





APURA.

recycled

NEU



APURA® Classic Jersey

je **49,95 €**

Art.Nr.: 302-30788, blau
 Art.Nr.: 302-30836, mauve
 Art.Nr.: 302-30780, waldgrün

Das Classic Jersey ist perfekt für Frauen, die Wert auf hohen Tragekomfort und die Umwelt legen. Das Material ist zu 100% aus recyceltem Polyester gefertigt. Es ist weich, gepeacht und schenkt hohen Tragekomfort durch optimalen Feuchtigkeitstransport.

- 100% recyceltes, atmungsaktives Funktionsmaterial mit beidseitig gepeachter Oberfläche
- legere Passform
- kurzer Front- RV
- Rückwärtige RV- Tasche
- reflektierende Elemente

Größen: XS–4XL | Material: 100% recycled Polyester

APURA.



APURA® Trikot Velo Love-LE

Art.Nr.: 301-30318, white/petrol
 Art.Nr.: 301-30346, dunkelblau

je **49,95 €**

Ein vielseitiges Trikot für den täglichen Ride.

- ergonomische Schnittführung
- atmungsaktives, schnell trocknendes Material
- partielle Mesheinsätze
- durchgehender Reißverschluss
- 3-geteilte Rückentasche
- reflektierendes Logo
- Siliconabschluss am Bund und Ärmel

Größen: XS bis 3XL | Material: 100% Polyester



APURA® Langarm Jersey Outono

Art.Nr.: 305-10103, schwarz
Art.Nr.: 302-32170, berry

je **59,95 €**

Das frauenspezifische Outono Langarmtrikot ist der ideale Begleiter für die etwas kühleren Tage. Es ist aus einem gebürsteten Fleece Material zum Schutz vor Kälte und Wind. Die vielen reflektierenden Elemente sorgen für eine hohe Sichtbarkeit. Viel Platz für Gepäck bietet die drei geteilte Rückentasche.

- atmungsaktives und feuchtigkeitstransportierendes Funktionsmaterial
- durchgehender Reißverschluss
- reflektierende Elemente

Größen: XS–4XL | Material: 87% Nylon, 13% Elasthan





APURA® 3/4 Tights Cosy

Art.Nr.: 301-30600, schwarz

59,95 €

ab Gr. 3XL 64,95 €

Komfortable Allround-Radhose in dreiviertel-Länge.

- elastisches, super weiches und atmungsaktives Funktionsmaterial
- Innenseite leicht angeraut für ein noch angenehmeres Tragegefühl
- farbiger Materialeinsatz auf linker Wade eingefasst mit reflektierender Flachnaht
- elastischer Taillenbund mit bequemer Bauchpasse
- reflektierende Elemente
- Das ergonomisch vorgeformte italienische Sitzpad aus unterschiedlichen Schaumstoffdichten, sorgt für optimale Dämpfung und exzellenten Feuchtigkeitstransport

Größen: S–5XL | Material: 80% Polyamide, 20% Elasthan



APURA® Wintertight Brest

Art.Nr.: 302-13432, schwarz

84,95 €

Lange Thermo-Radhose mit reflektierenden Elementen für erhöhte Sichtbarkeit in der dunklen Jahreszeit.

- atmungsaktives, wärmendes Funktionsmaterial
- schneller Feuchtigkeitsabtransport
- hohe Bewegungselastizität
- druckfreie Flachnahtverarbeitung
- hochwertiges Sitzpolster
- Reflektierende grafische Prints
- Beinabschluss mit RV und antirutsch-Silikon Print
- Komfortbund

Größen: S–4XL | Material: 87% Nylon, 13% Elasthan

APURA

NEU



**APURA® Damen
Lightweightjacke Hotoke**

Art.Nr.: 301-32254, hibiskus
Art.Nr.: 301-32277, blau

je **139,95 €**

Diese super leichte Winterjacke mit Multifunktionscharakter, bringt Sie leicht durch jeden Winter.

- atmungsaktives Funktionsmaterial
- winddicht, mit wasserabweisendem Finish (PFC-Free)
- gebürstetes, atmungsaktives Powerstretch Material unter den Armen und an den Seiten
- Stretchbündchen
- angesetzte Kapuze
- verstellbarer Bund
- doppelte Rückentasche mit kleiner integrierter Tasche für das Mobilphone
- 2 RV Taschen in der Seitennaht
- Steppnaht auf den Ärmeln und der Brust
- reflektierende Elemente

Größen: Gr.: XS bis 4XL | Material: Hauptmaterialien: 100 % Polyamid, Einsätze seitlich: 85 % Polyester, 15 % Elasthan, Ärmelbündchen: Elasthan: 84 % Polyamid, 16 % Elasthan, Isolierung: 100 % Polyester

APURA



**APURA® Damen
Idia 3/4 Tights Stripe**

Art.Nr.: 301-30616, schwarz/reflex

59,95 €

Die 3/4 Tight überzeugt durch maximale Bequemlichkeit.

- weiches, atmungsaktives Funktionsmaterial
- Die Schnittführung reicht über das Knie
- Bundabschluss mit kleinem Schlitz für noch mehr Beinfreiheit
- Breiter Taillenbund für ausgezeichneten Tragekomfort
- grafischer Print auf seitlichem Oberschenkel
- reflektierende Elemente
- Baselayer Pad Pro comfort: Bi-elastisch, ergonomisch geformt, leicht, wenig auftragend, antibakteriell ausgerüstet

Größen: S–5XL | Material: 80% Polyamid, 20% Elasthan





APURA.



NEU

**APURA®
Softshellhose Balance 3.0**

Art.Nr.: 302-11509, schwarz

89,95 €

Genießen Sie Ihre Trainingskilometer auch an kalten Wintertagen. Die Softshellhose Balance 3.0 sorgt für perfekte Wärmeisolation bei maximaler Bewegungsfreiheit.

- hochfunktionaler Thermo Materialmix
- atmungsaktiv
- wärmeisolierend
- 4-Way-Stretch Funktionsmaterial
- hochwertiges antibakterielles Sitzpolster bietet eine optimale Vibrationsdämpfung
- reflektierende Elemente

Größen: S–3XL | Material: Hauptmaterial: 82 % Polyethylen, 11 % Elasthan, 7 % Polyurethan, Einsätze: 80 % Polyamid, 20 % Elasthan

APURA.



NEU



APURA® Softshell Pants Hotoke

Art.Nr.: 302-13448, schwarz

99,95 €

Die vielseitig einsetzbare Hotoke Pants ist eine leger geschnittene Softshellhose, die sich im Winter für einen breiten Sportbereich eignet.

- atmungsaktive Materialien
- winddicht
- Frontbereich aus atmungsaktivem, wasserdichtem Softshellmaterial, der rückwärtige Bereich aus wärmendem Powerstretchmaterial, der untere Beinbereich aus winddichtem und wasserabweisenden Polyesterematerial
- Innenfutter aus Mesh für noch bessere Atmungsaktivität
- 2 seitliche RV Taschen
- elastischer Taillenbund, weitenverstellbar
- vorgeformter und mit Ventilationsklappen versehener Kniebereich
- RV am unteren Bein für leichtes An- und Ausziehen
- reflektierende Elemente für bessere Sichtbarkeit

Größen: XS–4XL

Materialmix: Softshell: 100% Polyester. Powerstretch: 55% Polyester, 38% Polyamid, 7% Elasthan, 100% Polyamid

APURA

NEU



APURA Handschuh Heart

Art.Nr.: 307-00402, mint

Art.Nr.: 307-00396, berry pink

je Paar **9,95 €**

Bequemer Kinderhandschuh mit optimaler Passform und verliebten Design. Das weiche Dämpfungsmaterial in der Handinnenfläche sorgt dafür, dass die Kids wortwörtlich alles im Griff haben. Der Klettverschluss sowie die weite Öffnung machen das Anziehen zum Kinderspiel. Die innenliegende Nahtkonstruktion schützt die Handfläche vor Druckstellen bei voller Lenkerkontrolle.

- Gelpolsterung in den Handinnenflächen
- atmungaktives Stretch Funktionsmaterial im Handrücken
- reflektierende Elemente
- Klettverschluss

Größen: S-L

Material: 40% Polyester, 30% Polyurethan, 20% Nylon, 10% Elasthan

APURA

NEU



APURA Handschuh Stripes

Art.Nr.: 307-00405, petrol/grün

Art.Nr.: 307-00411, schwarz

Art.Nr.: 307-00414, petrol / pink

je Paar **9,95 €**

Bequemer Kinderhandschuh mit optimaler Passform und coolem Design. Das weiche Dämpfungsmaterial in der Handinnenfläche sorgt dafür, dass die Kids wortwörtlich alles im Griff haben. Der Klettverschluss sowie die weite Öffnung machen das Anziehen zum Kinderspiel. Die innenliegende Nahtkonstruktion schützt die Handfläche vor Druckstellen bei voller Lenkerkontrolle.

- Gelpolsterung in den Handinnenflächen
- atmungaktives Stretch Funktionsmaterial im Handrücken
- reflektierende Elemente
- Klettverschluss

Größen: S-L

Material: 40% Polyester, 30% Polyurethan, 20% Nylon, 10% Elasthan

BULLS



Kids

BULLS Handschuh Montania

Art.Nr.: 307-00417, blau / lime

Art.Nr.: 307-00420, blau / rot

Art.Nr.: 307-00426, pink

Art.Nr.: 307-00423, petrol / mint

je Paar **9,95 €**

Bequemer Kinderhandschuh mit optimaler Passform und coolem Design. Das weiche Dämpfungsmaterial in der Handinnenfläche sorgt dafür, dass die Kids wortwörtlich alles im Griff haben. Der Klettverschluss sowie die weite Öffnung machen das Anziehen zum Kinderspiel. Die innenliegende Nahtkonstruktion schützt die Handfläche vor Druckstellen bei voller Lenkerkontrolle.

- Gelpolsterung in den Handinnenflächen
- atmungaktives Stretch Funktionsmaterial im Handrücken
- reflektierende Elemente
- Klettverschluss

Größen: S-L | Material: 81 % Nylon, 19 % Elasthan

BULLS



Junior

BULLS Handschuh Junior Comox FF Handschuh

Art.Nr.: 307-14306, schwarz/grau

Paar **17,95 €**

Der BULLS Junior Comox Glove ist ein leichter Langfingerhandschuh mit leistungsstarker Polsterung.

- Oberhand aus leichtem und atmungsaktivem Material
- Polsterung an den entscheidenden Stellen sorgen für guten Grip
- Bündchen ohne Klettverschluss
- leitfähiges Material im Bereich des Zeigefingers zum Bedienen von Touchscreens

Größen: S-XL | Material: 40 % Polyester, 30 % Nylon, 20 % Polyurethan, 10 % Elasthan

**BULLS Team Kids Trikot**

Art.Nr.: 303-30530, schwarz / blau

34,95 €

Mit dem Team Jersey fahren die Kleinen wie die Profis.
Funktionelles, hochwertiges Trikot

- aus schnell trocknendem, atmungsaktivem Material
- ergonomisch geschnitten
- durchgehender Reißverschluss
- Mesh Einsätze unter den Armen für verbesserte Luftzirkulation
- 2 offene Rückentaschen
- reflektierende Elemente

Größen: 116 – 164 | Material: 100 % Polyester

**BULLS Team Kids Shorts**

Art.Nr.: 303-30535, schwarz / blau

34,95 €

Radfahren wie die Profis – mit der Team Short ist hoher Fahrspaß garantiert.

- atmungsaktives, elastisches und schnelltrocknendes Material
- ergonomische Schnittführung
- Flachnahtverarbeitung
- nahtfreier Beinabschluss
- bi-elastischer Sitzeinsatz

Größen: 116 – 164 | Material: 90 % Polyamid, 10 % Elasthan

**BULLS T-Shirt Montania**

Art.Nr.: 303-30312, blau / pink

Art.Nr.: 303-30316, blau / rot

Art.Nr.: 303-30308, schwarz / mint

je **29,95 €**

Dieses lässige MTB Shirt bietet viel Bewegungsfreiheit und optimale Funktion.

- atmungsaktives Funktionsmaterial
- lässige Schnittführung
- partielle Mesheinsätze unter den Armen
- kleine Reißverschluss-Tasche in Seitennaht

Größen: 128 – 164 | Material: 100 % Polyester

**BULLS 2 in 1 Shorts Montania**

Art.Nr.: 303-30546, schwarz

Art.Nr.: 303-30549, blau

je **49,95 €**

Bei dieser superbequemen, leger geschnittenen Short ist großer Fahrspaß garantiert.

- atmungsaktives 4-way Stretch Material
- 2 seitliche Eingriffstaschen
- Gürtelschlaufen
- herausnehmbare Innenhose mit antibakteriellem Sitzeinsatz
- dekorative Prints im Innenbund
- reflektierende Elemente

Größen: 128 – 164 | Material: 88 % Polyester, 12 % Elasthan



APURA® Weste Tobeseen

Art.Nr.: 302-31628, neongelb

32,95 €

Diese Weste schützt Sie vor kaltem Fahrtwind und sorgt für hohe Sichtbarkeit.

- Wind- und wasserabweisendes Funktionsmaterial
- rundum reflektierende Elemente für beste Sichtbarkeit aus allen Blickwinkeln
- durchgehender Reißverschluss
- elastischer Achsel- und Bundbereich verlängerter Rücken

Größen: M/L, XL/XXL, 3XL/4XL | Material: 100 % Polyester

HIGH VISIBILITY



APURA® Weste Commuting

Art.Nr.: 302-31643, silberfarben

Art.Nr.: 302-31634, schwarz/neongelb

je 49,95 €

Hochwertige Windweste mit geringen Packmaß und hoher Sichtbarkeit dank vieler reflektierenden Elementen.

- Wind- und wasserabweisendes Funktionsmaterial
- Großflächige, reflektierende Elemente sorgen für eine 360 Grad Sichtbarkeit
- Ideal zum Joggen und Radfahren
- Stehkragen
- Mesh Einsatz im Rückenbereich
- Fronttasche mit Reißverschluss

Größen: XS-5XL | Material: 100 % Nylon



APURA® Zip-off Windbreaker

Art.Nr.: 302-31830, schwarz

Art.Nr.: 302-31822, signalrot

je 49,95 €

ab Gr. 3XL je 54,95 €

Mit diesem Zip-Off Windbreaker ist man für jedes Wetter bestens gerüstet. Wenn das Wetter aufklart und die Temperaturen steigen, kannst du die Ärmel ganz einfach abzippen – zurück bleibt eine Weste.

- atmungsaktives Funktionsmaterial, winddicht, regenabweisend
- Mesh im oberen Rücken für noch bessere Atmungsaktivität
- zentrale Rückentasche mit RV, praktisch auch um den Windbreaker zu verstauen
- Elastischer Bund mit silicon Grip
- elastische Ärmelbündchen
- Stehkragen
- reflektierende Elemente

Größen: S-5XL | Material: 100 % Polyester



NEU

APURA® Windjacke Vento

Art.Nr.: 302-30820, lime green

69,95 €

Die Windjacke Vento ist die perfekte Wahl für alle, die viel draußen unterwegs sind.

- die multifunktionell einsetzbare Windjacke Vento, mit 360° reflektierendem Print und glow in the dark Reißverschluss, bietet besten Windschutz und optimale Sichtbarkeit
- das Material ist super leicht, winddicht und packable
- zusätzliche Belüftungsschlitze im Rückenbereich
- Mesh im inneren Kragenbereich
- elastische Bündchen sorgen für ein angenehmes Tragegefühl
- Rückentasche in welcher sich die Jacke auch verstauen lässt

Größen: S-5XL | 100 % Polyester



APURA® Regenjacke Pure

Art.Nr.: 302-31750, lime

39,95 €
ab Gr.: 3XL 44,95 €

Zuverlässige Regenjacke mit lockerem Schnitt

- leger geschnitten
- verlängerter Rücken
- eine seitliche RV-Tasche
- reflektierende Prints auf Vorder- und Rückseite.
- Wassersäule: 5000 mm, Atmungsaktivität: 5000 g/m²/24 h

Größen: S–5XL | Material: 100 % Polyester



APURA® Herren Windjacke Commuting

Art.Nr.: 302-31758, neongelb

39,95 €

Legere geschnittene Windjacke für den alltäglichen Gebrauch

- winddichtes, wasserabweisendes und atmungsaktives Funktionsmaterial
- 2 seitliche Reißverschluss-Taschen
- elastische Abschlüsse an Ärmel und Bund
- Mesh unter den Armen im und als Futter im inneren Kragen und Rückenbereich, für optimalen Feuchtigkeitstransport
- zusätzliche Belüftungsschlitze im Rückenbereich für noch bessere Ventilation
- reflektierende Elemente

Größen: S–5XL | Material: 100 % Polyester

HIGH VISIBILITY



APURA® Herren Regenjacke Commuting Reflex

Art.Nr.: 302-31766, schwarz

69,95 €

Legere geschnittene, reflektierende Regenjacke für den alltäglichen Gebrauch.

- atmungsaktives Funktionsmaterial, wind- und wasserdicht
- 2 seitliche RV- Taschen
- Mesheinsatz unter den Armen für zusätzliche Belüftung
- elastische Abschlüsse an Ärmel und Bund
- Meshfutter
- zusätzliche Belüftungsschlitze im Rückenbereich für noch bessere Ventilation
- großflächig, reflektierender Print in modernem Camouflagemuster für gute Sichtbarkeit
- Wassersäule: 8000 mm, Atmungsaktivität: 8000 g/m²/24 h

Größen: S–5XL | Material: 100 % Polyester



APURA.



NEU

APURA Herren Trophosphere Jacke

Art.Nr.: 302-31653, khaki

89,95 €

Die sportlich geschnittene Windjacke mit isolierendem, atmungsaktivem, leichten Fleece-Futter, macht diese Jacke ideal für Fahrten bei starkem Wind und sinkenden Temperaturen.

- atmungsaktives Material
- winddicht
- partiell eingesetztes Doubleface Mesh für eine noch bessere Atmungsaktivität
- Stretchbündchen
- weiteinstellbarer Bund, zwei Rückentaschen mit integrierter Innentasche für das Handy
- reflektierende Elemente

Größen: S–4XL | Material: Hauptmaterial: 100% Polyester, Einsätze: 94% Polyester, 6% Elasthan, Futter: 100% Polyester

APURA.

HIGH VISIBILITY



APURA Herren Regenjacke Classic

Art.Nr.: 302-31814, cobalt

99,95 €

Urbane Regenjacke im rundum reflektierenden Print Design für 360 Grad Sichtbarkeit

- Rückentasche sowie eine Front Reißverschluss tasche
- Unterarmbelüftungs RV
- Zusätzlicher Belüftungsschlitz im Rückenbereich für bessere Ventilation
- doppelter Armabschluss verhindert das Eindringen von Fahrtwind & Regen
- rundum reflektierende Elemente
- verstellbare Kapuze
- Verstaubarkeit der Jacke in der Rückentasche
- Wassersäule: 8.000 mm
- Atmungsaktivität: 8.000 g/m²/24 h

Größen: S–4XL (cobalt) | Material: 100% Polyester





APURA

HIGH VISIBILITY



APURA Damen Regenjacke Commuting Reflective

Art.Nr.: 301-32203

59,95 €

ab Gr. 3XL 69,95 €

Legere gechnittene, reflektierende Regenjacke für den alltäglichen Gebrauch.

- atmungsaktives Funktionsmaterial, wind und wasserdicht
- 2 seitliche RV-Taschen
- Mesheinsatz unter den Armen für zusätzliche Belüftung
- elastische Abschlüsse an Ärmel und Bund
- Meshfutter
- zusätzliche Belüftungsschlitze im Rückenbereich für noch bessere Ventilation
- großflächig, reflektierender Print in modernem Camouflagemuster für gute Sichtbarkeit
- Wassersäule: 8.000 mm, Atmungsaktivität: 8.000 g/m²/24 h

Größen: S-4XL | Material: 100% Polyester



APURA.

NEU



**APURA Herren
Regenjacke Explore**

Art.Nr.: 302-00000, schwarz

109,95 €

Die Regenjacke Explore besteht mit kleinem Packmaß, Leichtigkeit und hoher Funktionalität

- atmungsaktives Funktionsgewebe, Wind und Wasserdicht
- Belüftungsschlitze im oberen Rücken
- größenverstellbare Kapuze
- Bundweite verstellbar
- eine RV-Brusttasche und eine zentrale RV-Rückentasche
- Wassersäule: 10.000 mm
- Atmungsaktivität: 10.000 g/m²/24

Größen: S-5XL | Material: 100% Polyester

APURA.

NEU



**APURA Herren
Regenjacke Barrier 5.0**

Art.Nr.: 302-31846, khaki

Art.Nr.: 302-31862, schwarz/neongelb

je **109,95 €**

Top Regenjacke, die mit hoher Sichtbarkeit überzeugt.

- abnehmbare, verstellbare Kapuze
- Unterarmbelüftung mit RV
- 2 vordere RV-Eingriffstaschen
- wasserdichter RV
- Mesh als Innenfutter für noch angenehmeres Tragegefühl ohne zu beschweren
- weitenregulierbarer Saum
- großflächig, reflektierender Print für gute Sichtbarkeit,
- Wassersäule 8.000 mm
- Atmungsaktivität: 8.000 g/m²/24 h

Größen: S-5XL | Material: 100% Polyester



**APURA
Regenhose Commuting**

Art.Nr.: 304-11000, schwarz
Art.Nr.: 304-11006, neongelb

je **39,95 €**

Unverzichtbar für Pendler und Tourenfahrer

- praktische Regenhose (unisex) mit Gummibund
- 2 seitliche Saum-RV für erleichterten Einstieg, auch mit Schuhen
- 2 Fronttaschen
- reflektierende Elemente
- Wassersäule: 5.000 mm
- Atmungsaktiv: 5.000 g/m²/24h

Größen: S-4XL | Material: 100% Nylon



NEU



**APURA Regenhose
Commuting Plus**

Art.Nr.: 304-11121, schwarz/neongelb

49,95 €

Die Regenhose Commuting Plus schützt bei Dauerregen und ist mit neongelben und reflektierenden Einsätzen besonders gut sichtbar.

- praktische Regenhose mit Gummibund
- 1 seitliche RV-Tasche
- 2 seitliche Saum-RV für erleichterten Einstieg, auch mit Schuhen
- neongelbe und reflektierende Materialeinsätze für hohe Sichtbarkeit
- zusätzliche reflektierende Elemente
- Saumweite lässt sich mit 2 Laschen verstellen
- Wassersäule: 10.000 mm/Atmungsaktiv: 10.000 g/m²/24 h

Größen: XS-4XL | Material: 100% Nylon





APURA.

NEU



APURA Damen Windjacke Vento

Art.Nr.: 302-30828, hibiskus

69,95 €

Die Windjacke Vento ist die perfekte Wahl für alle, die viel draußen unterwegs sind.

- die multifunktionell einsetzbare Windjacke Vento, mit 360° reflektierendem Print und glow in the dark Reißverschluss, bietet besten Windschutz und optimale Sichtbarkeit
- das Material ist super leicht, winddicht und packable
- zusätzliche Belüftungsschlitze im Rückenbereich
- Mesh im inneren Kragenbereich
- elastische Bündchen sorgen für ein angenehmes Tragegefühl
- Rückentasche mit Klappe, in welcher sich die Jacke auch verstauen lässt

Größen: XS–4XL | 100% Polyester

APURA.



APURA Damen Regenjacke Classic

Art.Nr.: 301-32246, cobalt
Art.Nr.: 301-00000, mint

je **99,95 €**

Urbane Regenjacke im rundum reflektierendem Print Design für 360 Grad Sichtbarkeit

- Rückentasche sowie eine Front-Reißverschluss tasche
- Unterarmbelüftungs Reißverschluss
- Zusätzlicher Belüftungsschlitz im Rückenbereich für bessere Ventilation
- doppelter Armabschluss verhindert das Eindringen von Fahrtwind & Regen
- rundum reflektierende Elemente
- verstellbare Kapuze
- Jacke in der Rückentasche verstaubar
- Wassersäule: 8.000 mm
- Atmungsaktivität: 8.000 g/m²/24 h

Größen: S–4XL | Material: 100% Polyester



NEU



**APURA Damen
Regenjacke Explora**

Art.Nr.: 301-10070, schwarz

109,95 €

Unsere Regenjacke ist die ideale Lösung für alle, die beim Fahren vor Wind und Wetter geschützt sein möchten.

- robustes, atmungsaktives Funktionsmaterial
- 2 seitliche RV-Taschen
- verstellbarer Bund
- verstellbare Kapuze mit Shield
- reflektierende Elemente
- elastische Ärmelbündchen
- Wassersäule 10.000 mm
- Atmungsaktivität 10.000 g/m²/24h

Größen: S-4XL | 100% Polyester





 **APURA**

NEU

APURA® Regenhose Barrier Reflektive 2.0

Art.Nr.: 303-30905, schwarz/reflective

59,95 €
ab Gr.: 3XL 64,95€

Regenhose mit reflektierendem Print für gute Sichtbarkeit gerade an dunkleren Tagen.

- 2 seitliche Einschubtaschen mit RV
- abriebsichere Materialverstärkung im Schritt und am Beinsaum
- Reißverschlüsse am Saum für erleichterten Einstieg
- rechtes Hosenbein weitenverstellbar
- Gummibund mit Kordel zum individuellen Verstellen der Bundweite
- großflächig reflektierende Prints in der Seitennaht
- zusätzliche reflektierende Logos
- Wassersäule 8.000 mm

Größen: XS–4XL | Material: 100% Polyester



APURA

NEU



APURA® Damen Regenjacke Barrier 5.0

Art.Nr.: 302-31838, berry

109,95 €

Top Regenjacke, die mit hoher Sichtbarkeit überzeugt.

- abnehmbare, verstellbare Kapuze
- Unterarmbelüftung mit RV
- 2 vordere RV-Eingriffstaschen
- wasserdichter RV
- Mesh als Innenfutter für noch angenehmeres Tragegefühl ohne zu beschweren
- weitenregulierbarer Saum
- großflächig, reflektierender Print für gute Sichtbarkeit
- Wassersäule 8.000 mm
- Atmungsaktivität: 8.000 g/m²/24 h

Größen: XS–4XL | Material: 100% Polyester



APURA



APURA® Damen Lightweightjacke Hotoke

Art.Nr.: 301-32254, hibiskus

je **139,95 €**

Art.Nr.: 301-32270, blau

Diese super leichte Winterjacke mit Multifunktionscharakter bringt Sie leicht durch jeden Winter.

- atmungsaktives Funktionsmaterial
- winddicht, mit wasserabweisendem Finish (PFC-Free)
- gebürstetes, atmungsaktives Powerstretch Material unter den Armen
- Stretchbündchen
- angesetzte Kapuze, verstellbarer Bund
- Rückentasche mit kleiner integrierter Tasche für das Mobilphone
- 2 RV Taschen in der Seitennaht
- Steppnaht auf den Ärmeln und der Brust
- reflektierende Elemente

Größen: XS–4XL | Material: Hauptmaterialien: 100 % Polyamid, Einsätze seitlich: 85 % Polyester, 15 % Elasthan, Ärmelbündchen: Lycra: 84 % Polyamid, 16 % Elasthan, Isolierung: 100 % Polyester



APURA.



HIGH VISIBILITY

**APURA® Regenhose
Barrier Reflektive**

Art.Nr.: 304-11107,
schwarz/reflexive/camouflage

49,95 €

ab Gr. 3XL 54,95 €

Regenhose mit reflektierendem Print für gute Sichtbarkeit gerade an dunkleren Tagen.

- 2 seitliche Einschubtaschen mit RV
- abriebsichere Materialverstärkung im Schritt und am Beinsaum
- Reißverschlüsse am Saum für erleichterten Einstieg
- Rechtes Hosenbein weitenverstellbar
- Gummibund mit Kordel zur individuellen Verstellen der Bundweite
- großflächig reflektierende Prints in der Seitennaht
- zusätzliche reflektierende Logos
- Wassersäule 8.000 mm

Größen: XS-4XL | Material: 100 % Polyester

APURA.



**APURA®
Regenhose Barrier 2.0**

Art.Nr.: 304-11093, schwarz
Art.Nr.: 304-11100, lime

je **49,95 €**

ab Gr. 3XL 54,95 €

Hochwertige und komfortable Regenhose mit verstärkter Sitzfläche.

- mit Gummibund
- 2 seitliche Saum-RV für erleichterten Einstieg auch mit Schuhen
- weitenregulierbarer Saum
- 1 RV Tasche vorne
- reflektierende Elemente
- Wassersäule: 8.000 mm
- Atmungsaktiv: 8000 g/m²/24h

Größen: S-4XL | Material: 100 % Nylon

APURA.



**APURA®
Regenhose Immunity**

Art.Nr.: 304-11048, neongelb

54,95 €

ab Gr. 3XL 59,95 €

Leistungsstarke Regenhose mit durchgehendem Seitenreißverschluss.

- mit abgedecktem, durchgehendem RV an den Seiten für schnelles Überziehen
- Gummibund
- partielles Netzzinnenfutter
- Beinabschluss mit weitenregulierbarem Klett
- reflektierende Elemente
- Wassersäule: 5.000mm
- Atmungsaktivität: 5.000 g/m²/24h

Größen: S-3XL | Material: 100 % Nylon



HIGH VISIBILITY



APURA® ADDUCTORA NEONGELB

Art.Nr.: 304-11115, neongelb

24,95 €

Praktischer Regen und Kälteschutz für die Beine. Schnell zu verstauen und in wenigen Handgriffen angebracht.

- leichtes Funktionsmaterial
- wasserdicht und winddicht
- unterer Bereich aus neongelbem Material
- Hüftschnalle und Klettbander zum schnellen Anbringen des Legcover
- kleiner Beutel zum Verstauen

Größen: S/M, L/XL, XXL/3XL | Material: 100 % Polyester



APURA® Adductora Reflex

Art.Nr.: 304-11118, schwarz/reflective

27,95 €

Praktischer Regen und Kälteschutz für die Beine. Schnell zu verstauen und in wenigen Handgriffen angebracht.

- leichtes Funktionsmaterial
- wasserdicht und winddicht
- unterer Bereich aus reflektierendem Material
- Hüftschnalle und Klettbander zum schnellen Anbringen des Legcover
- kleiner Beutel zum Verstauen

Größen: S/M, L/XL, XXL/3XL | Material: 100 % Polyester



APURA® Regencape Pure

Art.Nr.: 304-12101, dunkelblau

Art.Nr.: 304-12110, lime

je **29,95 €**

Regencape mit Sicherheitssichtfenster in der Kapuze

- Sichtfenster in der Kapuze gewähren seitlichen Ausblick
- 2 seitliche Eingriffe
- 1 Rückentasche zum verstauen des Ponchos
- elastischer Bauchgurt innen
- reflektierende Elemente in der Seitennaht vorne und hinten
- Wassersäule: 5.000 mm

Größen: S/M, L/XL, XXL/3XL

Material: 100 % Polyester, Beschichtung: 100 % Polyurethan



APURA® Regencape Drop 2.0

Art.Nr.: 304-12107, dunkelblau/blau

34,95 €

Leistungsstarkes Regencape mit Sichtfenster und Fronttasche.

- Sichtfenster für ausreichend seitlichen Ausblick und einer Fronttasche, worin der Poncho auch verstaut werden kann
- 2 seitliche Eingriffe
- elastischer Bauchgurt innen
- reflektierende Elemente in der Seitennaht
- Wassersäule: 2.000 g/m²/24 h

Größen: S/M, L/XL, XXL/3XL

Material: 100 % Polyester, Beschichtung: 100 % Polyurethan



**APURA®
Regencape Drop**

Art.Nr.: 304-12071, lime/khaki

34,95 €

Bestens gerüstet für Regen und plötzliche Schauer.

- mit Sichtfenster für ausreichend seitlichen Ausblick und einer Fronttasche, worin der Poncho auch verstaut werden kann
- 2 seitliche Eingriffe
- elastischer Bauchgurt innen
- reflektierende Elemente
- Wassersäule: 2.000 mm

Größen: S/M, L/XL, XXL/3XL

Material: 100% Polyester, Beschichtung: 100% Polyurethan



HIGH VISIBILITY

**APURA®
Regenponcho Reflex**

Art.Nr.: 304-12129, rot/reflective

34,95 €

Regenponcho mit vollreflektierendem Print für 360° Sichtbarkeit an dunklen Tagen.

- 2 seitliche Eingriffe
- Brusttasche, die gleichzeitig auch zum Verstauen des Ponchos genutzt werden kann
- elastischer Bauchgurt innen
- reflektierender Allover-Camouflage Print im oberen Bereich des Ponchos
- Wassersäule 5.000 mm

Größen: S/M, L/XL, XXL/3XL

Material: 100% Polyester, Beschichtung: 100% Polyurethan



HIGH VISIBILITY

**APURA®
Drop Poncho**

Art.Nr.: 304-12113, schwarz/reflective/camou

39,95 €

Vollreflektierender Regenponcho für beste Sicherheit in der Dunkelheit.

- 2 seitliche Eingriffe
- eine Brusttasche, die gleichzeitig auch zum Verstauen des Ponchos genutzt werden kann
- elastischer Bauchgurt innen
- reflektierender Camouflage Print
- Wassersäule 2.000 mm

Größen: S/M, L/XL, XXL/3XL | Material: 100% Polyester, PU-beschichtet



APURA.



**APURA®
Regenponcho Commuting**

Art.Nr.: 304-12117, schwarz/neongelb
Art.Nr.: 304-12120, schwarz/blau

je **49,95 €**

Regenponcho mit langen Ärmeln und individuell einstellbarer Kapuze.

- Kapuze mit Sichtfenstern für ausreichend seitlichen Ausblick
- Lange Ärmel mit doppelten Armabschluss
- Elastischer Bauchgurt innen
- Große Fronttasche zum Verstauen des Ponchos
- verstellbare Kapuze
- Reflektierende Elemente
- Wassersäule 5.000 mm

Größen: S/M, L/XL, XXL/3XL | Material: 100% Polyester

APURA.



HIGH VISIBILITY

**APURA® Regenponcho
Commuting Reflex**

Art.Nr.: 304-12123, neon
Art.Nr.: 304-12126, blau

je **59,95 €**

Regenponcho mit langen Ärmeln und individuell einstellbarer Kapuze und 360 Grad Sichtbarkeit.

- Kapuze mit Sichtfenstern für ausreichenden seitlichen Ausblick
- rundum reflektierender Print für beste Sichtbarkeit aus allen Blickwinkeln
- Lange Ärmel mit doppelten Armabschluss
- Elastischer Bauchgurt innen
- Große Fronttasche zum Verstauen des Ponchos
- verstellbare Kapuze
- Wassersäule 5.000 mm

Größen: S/M, L/XL, XXL/3XL | Material: 100% Polyester



 **APURA**



APURA Kinder Regenjacke Essential

Art.Nr.: 303-30100, blau

19,95 €

Kompakter Regenschutz für tägliche Farten und Freizeit-Touren.

- wasserabweisendes strapazierfähiges Material
- angesetzte Kapuze
- inkl. kleinem Beutel zum Verstauen der Jacke
- verdeckter Front-RV
- 2 Eingriff-Fronttaschen
- Belüftungsschlitze vorne und hinten
- reflektierende Elemente
- Wassersäule: 3.000mm/ Atmungsaktivität: 3.000 g/m²/24h

Größen: 116–152 | Material: 100% Polyester

 **APURA.**



**APURA
Kinder Regenhose Essential**

Art.Nr.: 303-30900, schwarz

29,95 €

Praktische Regenhose für junge Fahrrad-Fans.

- strapazierfähiges, wasserdichtes Material
- mit Gummibund
- 2 seitliche Saum-RV
- reflektierende Elemente
- Wassersäule 5.000 mm / Atmungsaktiv: 5.000 g/m²/24 h

Größen: 116–152 | Material: 100% Nylon

 **APURA.**



APURA Kids Elite Shorts 2.0

Art.Nr.: 303-30205, schwarz

34,95 €

KindersHORTS in optimierter Passform und sportlicher Ausführung.

- hochelastisches, atmungsaktives Funktionsmaterial
- reflektierende Elemente
- bi-elastischer Sitzeinsatz

Größen: 128–164 | Material: 80% Polyamid, 20% Elasthan





APURA.



APURA® Herren Langarm Shirt Ory Windblock

Art.Nr.: 305-10074

39,95 €

ab Gr. 3XL 44,95 €

Atmungsaktiver Langarm-Baselayer mit Windblock-Funktion für die etwas kühleren Tage.

- schnelltrocknendes, atmungsaktives Funktionsmaterial
- Windblock im Front und oberen Schulterbereich
- Breitripp Jersey
- reflektierendes Logo

Größen: S-4XL | Material: 100% Polyester

APURA.



APURA® Herren Sleeveless Shirt Shape

Art.Nr.: 305-10036, schwarz

19,95 €

ab Gr. 3XL 21,95 €

Leichtes Unterziehhemd mit ergonomischem Schnitt

- leichtes, atmungsaktives und schnelltrocknendes Funktionsmaterial
- Flachnahtverarbeitung in Kontrastfarbe

Größen: M-4XL | Material: 100% Polyester

APURA.



APURA® Herren Baselayer Shorts Pure

Art.Nr.: 305-10200, schwarz

24,95 €

ab Gr. 3XL 29,95 €

Atmungsaktive Baselayer-Shorts mit Sitzeinsatz.

- leichtes, atmungsaktives Funktionsmaterial
- nahtfrei geformtes bi-elastisches Sitzpolster
- Gummibund

Größen: S-6XL | Material: 100% Polyester



APURA® Herren Baselayr Shorts 2.0

Art.Nr.: 305-10018, schwarz

29,95 €

Luftige Rad-Boxershorts.

- schnelltrocknendes, atmungsaktives Funktionsmaterial
- bi-elastisch geformtes, dünnes, straffes Sitzpad, dass „kein Windelgefühl“ erzeugt. Geeignet für ambitionierte Freizeitradler und mittlere Intensität
- partielle Mesheinsätze sorgen für zusätzliche Ventilation

Größen: S-3XL | Material: 90% Polyester, 10% Elasthan



APURA® Herren Baselayr Short Pro Comfort

Art.Nr.: 305-10217, schwarz

Art.Nr.: 305-10225, camouflage / green

Art.Nr.: 305-10241, tropical / blue

Art.Nr.: 305-10233, stripes / red / blue

Art.Nr.: 305-10249, velo / blue / lime

je **39,95 €**

Funktionelle Bike Undershirt mit einem speziell für Unterwäsche konzipierten Sitzeinsatz für mehr Komfort beim Radfahren.

- atmungsaktives, leichtes Funktionsmaterial
- schneller Feuchtigkeitsabtransport
- druckfreie Flachnahtverarbeitung
- Baselayr Pad Pro Comfort: Bi-elastisch, ergonomisch geformt, wenig auftragend, antibakteriell ausgerüstet

Größen: S-5XL | Material: 75% Polyester, 25% Elasthan





APURA.



APURA Damen Kurzarm Shirt Ory

Art.Nr.: 305-00077

14,95 €

Wärmendes Funktionsshirt für sportliche Bikerinnen.

- schnelltrocknendes, atmungsaktives Funktionsmaterial
- Breitripp Jersey
- reflektierendes Logo

Größen: S-4XL | Material: 100% Polyester

APURA.



APURA Damen Langarm Shirt Ory

Art.Nr.: 305-00070

19,95 €

Wärmendes Langarm-Shirt aus atmungsaktivem Funktionsmaterial.

- schnelltrocknendes, atmungsaktives Funktionsmaterial
- Breitripp Jersey
- reflektierendes Logo

Größen: S-4XL | Material: 100% Polyester

APURA.



APURA Damen Langarm Shirt Ory Windblock

Art.Nr.: 305-00084, denimblau

29,95 €

Langarm-Baselayer mit Windblock-Material für die etwas kühleren Tage.

- schnelltrocknendes, atmungsaktives Funktionsmaterial
- Windblock im Front- und oberen Schulterbereich
- Breitripp Jersey
- reflektierendes Logo

Größen: S-3XL | Material: 100% Polyester



APURA Damen Baselayer Shorts Pura

Art.Nr.: 305-00100, schwarz

22,95 €

Funktionale Baselayer-Shorts mit bi-elastischem Sitzpolster

- leichtes, atmungsaktives Funktionsmaterial
- nahtfrei geformtes bi-elastisches Sitzpolster
- Gummibund
- dünnes & straffes, bi-elastisch geformtes Sitzpad, geeignet für kürzere Ausfahrten

Größen: S-5XL | Material: 100% Polyester



APURA Damen Baselayer Shorts 2.0

Art.Nr.: 305-10024, schwarz
ab Gr. 3XL

29,95 €
32,95 €

Komfortable Baselayer-Radshorts mit Essential-Sitzeinsatz

- schnelltrocknendes, atmungsaktives Funktionsmaterial
- bi-elastisch geformtes, dünnes, straffes Sitzpad, dass „kein Windelgefühl“ erzeugt
- partielle Mesheinsätze sorgen für zusätzliche Ventilation

Größen: S-3XL | Material: 90% Polyester, 10% Elasthan



APURA Damen Baselayer Short Pro Comfort

Art.Nr.: 305-00115, schwarz
Art.Nr.: 305-00122, Leo / Petrol / schwarz
Art.Nr.: 305-00129, Tropical Dunkelblau
Art.Nr.: 305-00136, 80is / pink

je **39,95 €**

Moderne, funktionelle Bike Undershorts mit einem hochwertigen Sitzpolstereinsatz für mehr Komfort beim Radfahren

- atmungsaktives, leichtes Funktionsmaterial
- schneller Feuchtigkeitsabtransport
- druckfreie Flachnahtverarbeitung
- Baselayer Pad Pro Comfort: Bi-elastisch, ergonomisch geformt, wenig auftragend, antibakteriell ausgerüstet

Größen: S-5XL | Material: 75% Polyester, 25% Elasthan



**APURA®
Helmüberzug Barrier**

Art.Nr.: 306-13000, neongelb
Art.Nr.: 306-13001, schwarz

je **9,95 €**

Ein perfekter Helmschutz vor Wind, Regen und Schnee.

- Eine elastische Kordel sichert den perfekten Sitz auf unterschiedlichen Helmen.
- reflektierende Elemente für bessere Sichtbarkeit
- Wassersäule: 5.000 mm
- wärmende Isolation dank des winddichten Materialeinsatzes

Größen: Onesize | Material: Beschichtung: 100% Polyurethan
Außenseite: 100% Polyamid

HIGH VISIBILITY

APURA® Helmüberzug Reflective Camu

Art.Nr.: 306-13031, rot / reflective / camu
Art.Nr. 306-13033, neongelb / reflective / camu

je **9,95 €**

Reflektierender Helmüberzug für optimale Sichtbarkeit bei Dunkelheit.

- ein perfekter Helmschutz bei Wind, Regen- oder Schnee
- reflektierender allover Print im Camouflagelook
- eine elastische Kordel sichert einen perfekten Sitz auf unterschiedlichen Helmen
- Wassersäule 5.000 mm
- wärmende Isolation dank der winddichten Membran

Größen: 0 (Kids), 1 (Erwachsene) | Material: 100% Polyamide mit PU Beschichtung

APURA® Helmüberzug Transparent

Art.Nr.: 306-13035, transparent / schwarz

9,95 €

Helmüberzug mit transparentem Materialeinsatz der speziell für Helme mit integriertem Licht konzipiert ist.

- ein perfekter Helmschutz bei Wind-Regen oder Schnee
- transparenter Materialeinsatz gewährleistet volle Scheinkraft, der im Helm integrierten Lichter
- reflektierende Prints
- eine elastische Kordel sichert perfekten Sitz auf unterschiedlichen Helmen
- Wassersäule 5.000 mm
- wärmende Isolation dank des winddichten Einsatzes

Größen: Unisize | Material: 100% Polyester

APURA® Barrier Helmüberzug Shield

Art.Nr.: 306-13008, neongelb

10,95 €

Beste Sichtbarkeit und optimaler Schutz bei schlechtem Wetter.

- Regenüberzug mit zusätzlichem Nackenschutz
- eine elastische Kordel sichert den perfekten Sitz auf unterschiedlichen Helmen
- reflektierende Elemente für bessere Sichtbarkeit
- Wassersäule: 5.000 mm
- wärmende Isolation dank des winddichten Materialeinsatzes

Größen: Onesize | Material: Beschichtung: 100% Polyurethan
Außenseite: 100% Polyamid



APURA.



APURA® Bandana

Art.Nr.: 306-13038

9,95 €

Das Bandana ist das perfekte Accessoire um den Kopf vor Hitze und Sonne zu schützen.

- atmungsaktives Funktionsmaterial, das schnell trocknet
- für das Tragen unter dem Helm entwickelt
- Unisize, Weite lässt sich mit Bändern individuell einstellen

Größen: Unisize | Material: 100% Polyester

APURA.

HIGH VISIBILITY



APURA® Helmüberzug camu reflective

Art.Nr.: 306-13998, schwarz

9,95 €

Reflektierender Helmüberzug für optimale Sichtbarkeit bei Dunkelheit.

- ein perfekter Helmschutz bei Wind-Regen oder Schnee
- reflektierender Print im Camouflagelook
- eine elastische Kordel sichert perfekten Sitz auf unterschiedlichen Helmen
- Wassersäule: 5.000 mm
- Wärmende Isolation dank des winddichten Materialeinsatzes

Größen: 0 (Kinderhelme), 1 (erwachsene) | Material: Beschichtung: 100% Polyurethan
Außenseite: 100% Polyamid



APURA.



**APURA®
Regenüberschuh Protect**

Art.Nr.: 307-10018, schwarz
Art.Nr.: 307-10023, gelb

je Paar **16,95 €**

Wind- und wasserdichtes Rad-Gamasche mit Komfort-Klettverschluss.

- mit verstärkter Sohlenspitze durchgehendem Klettverschluss
- mit reflektierenden Elementen
- Sohlenöffnung für alle Schuhe geeignet
- Mittelsohlensteg mittels Klett regulierbar
- Wassersäule: 5.000 mm

Größen: 39–40, 41–42, 43–44, 45–46, 47–48

Material: 100% Polyester Beschichtung: 100% Polyurethan

APURA.



High Visibility

**APURA®
Überschuh Reflektive**

Art.Nr.: 307-10081, schwarz/reflective

Paar **22,95 €**

Reflektierender Regenüberschuh für gute Sichtbarkeit im Dunkeln.

- reflektierender Camouflage Print
- verstärkte Sohlenspitze
- durchgehender Klettverschluss
- Mittelsohlensteg mittels Klett regulierbar

Größen: 41–42, 43–44, 45–46, 47–48

100% Polyester, Beschichtung 100% Polyurethan

APURA.



**APURA®
Überschuh Pollux**

Art.Nr.: 307-10055, schwarz

Paar **29,95 €**

Für warme und trockende Füße an kalten Radtagen.

- wärmendes und isoliertes, kaschiertes Neopren
- getapte Nähte
- abriebfestes Material an der Lauffläche
- rückwärtiger RV
- reflektierende Elemente
- Sohlenausstieg mit Steg
- umsäumte Ränder

Größen: schwarz: 38–40, 41–42, 43–45, 46–48, 49–51 | neongelb: ab Gr. 41–42

Material: 90% Chloropren, 10% Nylon

APURA.



APURA® Überschuh Inverno

Art.Nr.: 307-10305, schwarz

Paar **39,95 €**

Ideal für nasse und trockene Wetterverhältnisse geeignet.

- 3 mm dickes Neopren für nasse und kühle Bedingungen
- verklebte Nähte
- wasserdichter Reißverschluss hinten mit Schutzlasche
- Schlaufe zum leichteren An- und Ausziehen
- reflektierende Elemente
- offene Sohle für MTB -Schuhe
- Verstärkung der Sohle im Frontbereich

Größen: 39–40, 41–42, 43–45, 46–48, 49–51

Material: 80 % Polyamid, 20 % Elasthan



APURA® Stirnband

Art.Nr.: 306-13030, schwarz

12,95 €

Funktionelles, modernes Stirnband aus hochwertigem feuchtigkeitsttransportierendes Stretchgewebe.

- sorgt für trocknes Hautgefühl und verhindert das Schweiß in die Augen gerät
- passt bequem unter den Helm

Größen: Onesize | Material: 80 % Polyamid, 20 % Elasthan



APURA® Helmmütze UV Shield

Art.Nr.: 306-13025, weiß

16,95 €

Helm Unterziehmütze UV-Schutz.

- hochwertiges feuchtigkeitsttransportierendes Material verhindert, dass Schweiß in die Augen gerät
- 100 % UV Schutz
- bequemer Sitz, durch Flachnahtverarbeitung

Größen: S/M, L/XL | Material: 100 % Polyester



APURA® Helmmütze Protect 2.0

Art.Nr.: 306-13027, schwarz/neongelb

Art.Nr.: 306-13016, schwarz

je 16,95 €

Ergonomischer Softshell-Helmunterzieher mit Feinfleece-Ohrenschutz.

- winddichtes, elastisches Softshell-Material im Frontbereich
- Ohrenbereich warmes Feinfleece Material
- Flachnahtverarbeitung
- Reflektionslogo

Größen: S/M, L/XL | Material: 83% Polyamid, 17% Elasthan



APURA® Cap Gain

Art.Nr.: 306-13022, schwarz/rot

19,95 €

Leichte Race-Cap für bestmögliche Performance.

- Race Cap aus super leichtem, atmungsaktivem Funktionsmaterial
- grafischer Print
- reflektierende Details

Größen: S/M, L/XL | Material: 100 % Polyester



APURA® Mütze Balaclava

Art.Nr.: 306-13024

24,95 €

Maximaler Schutz vor Kälte und Wind.

- Mix aus wärmendem angebrushten Funktionsmaterial und winddichten Softshellmaterial
- ergonomischer Schnitt, passt perfekt unter den Helm
- Mund- und Nasenbereich mit Laserholes versehen
- für eine bessere Akustik im Ohrbereich, ebenfalls mit kleinen Laserholes ausgestattet
- reflektierende Elemente

Größen: Unisize | Material: 80% Polyamid, 20% Elasthan



APURA® Thermo Helmmütze Windblock Pro Light

Art.Nr.: 306-13036

24,95 €

Leichte, wärmende Thermo-Helmunterziehmütze.

- atmungsaktives Funktionsmaterial
- angefleeckte Innenseite
- Flachnähte
- Reflectierende Prints
- Mütze reicht bis über die Ohren
- Ergonomischer Schnitt passt perfekt unter den Helm
- Praktische flache Öffnung für den Haarzopf kommt Verstellmechanismus auf Helmrückseite nicht in die Quere

Größen: S/M (54–58 cm), L/XL (59–62 cm)

Material: 90% Polyester, 10% Elasthan, Stirreinsatz: 100% Polyester

APURA.



APURA® Unisex Armlinge

Art.Nr.: 306-00000, schwarz

Paar **14,95 €**

Wärmende Armlinge mit aufgerautem Power-Stretch-Material.

- reflektierende Elemente
- Antirutsch Silikonbeschichtung

Größen: S–XL | Material: 90 % Polyester, 10 % Elasthan

APURA.



APURA® Unisex Beinlinge

Art.Nr.: 306-00005, schwarz

Paar **14,95 €**

Wärmende Beinlinge mit aufgerautem Power-Stretch-Material.

- reflektierende Elemente
- Antirutsch Silikonbeschichtung
- Flachnahtverarbeitung
- Beinabschluss mit RV

Größen: S–XL | Material: 90 % Polyester, 10 % Elasthan

APURA.



APURA® Armlinge UV Shield

Art.Nr.: 306-01000, weiß

Paar **22,95 €**

Ergonomisch geschnittene Armlinge bieten hohen UV-Schutz perfekt für hohe Temperaturen oder kühlen Fahrtwind. • hochwertiges, elastisches, leichtes Funktionsmaterial

- ergonomisch geschnitten
- reflektierende Elemente
- 50 UV Schutz

Größen: S–XL

Material: 61 % Nylon, 25 % Polyester, 14 % Elasthan

APURA.



APURA® Kniewärmer

Art.Nr.: 306-01004, schwarz

Paar **25,95 €**

Ergonomisch geschnittener, hochelastischer Kniewärmer für die etwas kühleren Tage im Jahr.

- hochwertiges, angerautes Material mit hervorragendem Wärmerückhaltvermögen
- Antirutsch-Abschlüsse mit Silikonprint
- reflektierende Prints

Größen: S–XL | Material: 80 % Polyamid, 20 % Elasthan



BULLS Team Armlinge

Art.Nr.: 300-05910, schwarz

Paar **29,95 €**

Armwärmer aus wärmendem, angefleectem Material.

- vorgeformte Passform
- beidseitig rutschfeste Silikonbündchen

Größen: S – XXL | Material: 84 % Polyamid, 16 % Elasthan



BULLS Team Beinlinge

Art.Nr.: 300-05915, schwarz

Paar **39,95 €**

Beinlinge aus wärmendem, angefleectem Material.

- vorgeformte Passform
- beidseitig rutschfeste Silikonbündchen
- seitliche Bein-Reißverschluss

Größen: S – XL | Material: 84 % Polyamid, 16 % Elasthan



APURA® Multifunktionsstuch

Art.Nr.: 306-00047, blau
 Art.Nr.: 306-00048, blau / lime
 Art.Nr.: 306-00049, schwarz
 Art.Nr.: 306-00050, grün
 Art.Nr.: 306-00046, schwarz

je **9,95 €**

Praktisches Multifunktionsstuch für schnellen Schutz vor Wind und Kälte.

- leichtes, atmungsaktives Funktionsmaterial
- ist elastisch und atmungsaktiv
- kann als Balaclava, Mütze oder Schal multifunktionell eingesetzt werden

Größen: Unisize | Material: 100 % Polyester



NEU

Merinowolle



APURA® Multiscarf Merino

Art.Nr.: 302-30754, midnight blue

26,95 €

Dieser weiche und warme Multiscarf aus Merinowolle ist die perfekte Ergänzung für Ihre Wintergarderobe. Damit sind Sie gut gewappnet für Ausfahrten bei kühlen Temperaturen. Er ist wärmend, pflegeleicht und rasch trocknend.

- 100% Wolle (Merino)
- made in Portugal
- angefleecete Innenseite für noch bessere Wärmeleistung

Größen: one size | 100% Wolle



BULLS Multifunktionsstuch

Art.Nr.: 306-00044, schwarz / lime
 Art.Nr.: 306-00045, schwarz

je **9,95 €**

Multifunktionsstuch für den alltäglichen Gebrauch aus weichem, leichtem Funktionsmaterial.

- bietet idealen Wind- und Kälteschutz
- ist elastisch und atmungsaktiv
- kann als Balaclava, Mütze oder Schal eingesetzt werden

Größen: Unisize | Material: 100 % Polyester





NEU

BULLS Creed Flatpedal-Schuh

Art.Nr.: 307-30858, schwarz

Paar **64,95 €**

Erhältlich in Größe 39–48

Alltagstauglicher Flatpedal-Schuh mit hoher Pedalkompatibilität und Komfort.

- Stoßabsorbierende EVA-Zwischensohle für lang anhaltende Dämpfung
- Polsterung für einen zusätzlichen Schutz
- Die Gummimischung und das Profil der Sohle sorgen für optimalen Grip und Kontrolle auf dem Pedal
- Das Obermaterial bietet mit einem Mix aus Nubuk Leder und Mesheinsätzen ausreichende Ventilation

Material : 50 % Nylon-Mesh, 40 % Suede, 10 % Polyurethan



hoher Komfort

hervorragender Halt

BULLS MTB Schuh Kyber

Art.Nr.: 307-30840, schwarz

Paar **84,95 €**

Erhältlich in Größe 40–46

Robuster MTB-Schuh mit hohem Tragekomfort. Mit seiner steifen Außensohle und breiten Profilblöcken bietet der BULLS MTB-Schuh auf der Pedale und auch beim Laufen bestmöglichen Halt. Das präzise A-Top Drehverschluss-System und der zusätzliche Klettverschluss sorgen für eine optimale Passform. Dazu wird der Tragekomfort durch die anatomische EVA-Einlegesohle weiter erhöht. Dank Zehen- und Fersenkappe ist der Fuß dabei auch bei harter Trail-Action gut geschützt.

Material: Oberschuh: 100 % PU schmutzunempfindlich, mit Belüftungsöffnungen
Innensohle: herausnehmbare, anatomische geformte EVA Einlegesohle, Außensohle: 70 % Nylon, mit grobstolligem TPU (30 %) Profilblöcken, Steifigkeits-Index 8



BULLS Kyber 2.0

Art.Nr.: 307-30847, schwarz

Paar **89,95 €**

NEU

Erhältlich in Größe 39–49

Robuster MTB-Schuh mit hohem Tragekomfort. Material aus perforiertem Synthetik Leder ist stoß- und reißfest, formstabil und langlebig. Der A-Top Drehverschluss sorgt für eine präzise und einfache Anpassung an den Fuß.

- Belüftungsöffnungen sorgen für eine optimale Atmungsaktivität.
- Die Nylonsohle, mit einem Steifigkeitsindex von 8 sorgt für eine sehr gute Kraftübertragung und Pedalier-effizienz.
- Die EVA-Einlegesohle aus ergonomisch geformten Schaumstoff und Fußbett sorgt für einen hohen Tragekomfort und eine bessere Kraftübertragung.
- Anti-Slip-Struktur im Fersenbereich sorgt für den nötigen Halt im Schuh.
- Zwei-Schrauben-Cleat-System für alle gängigen MTB-Pedalsysteme

Material: Materialzusammensetzung: 100 % Polyurethan, Obermaterial/Schaf: 100 % Polyurethan, Sohle: 70 % Nylon, 30 % Thermoplastisches Polyurethan





NEU

BULLS Unisex Long Socke

Art.Nr.: 300-05984, schwarz

Paar **7,95 €**

Leichte Sommersocke mit höherem Bund.

- Material-Zusammensetzung sorgt für einen schnellen Feuchtigkeitstransport
- Optimale Passform durch rechte und linke Zehenbox mit Antifrikations-Naht

Größen: 39–42, 43–47 | Material: 70% Polyamid, 30% Elasthan



APURA® Unisex Basic Socke

Art.Nr.: 308-00038, schwarz

Paar **7,95 €**

Anatomisch geformte Radsocke mit leichtem Mesh-Gewebe.

- für gute Atmungsaktivität und Tragegefühl
- Maschenführung der Fußform perfekt angepasst
- Mittelfußstütze
- anatomisches Links/Rechts Design

Größen: 39–42, 43–45, 46–48 | Material: 98 % Polyamid, 2 % Elasthan



HIGH VISIBILITY



APURA® Unisex Socke High VIS

Art.Nr.: 308-00044, gelb

Paar **8,95 €**

Allyear-Longsocke in Signalfarbe für optimale Sichtbarkeit im Straßenverkehr.

- schnelltrocknende, atmungsaktive Funktionsfaser
- Zehenpartie mit Antifrikations-Naht

Größen: 39–42, 43–45, 46–48 | Material: 97 % Polyester, 3 % Elasthan



HIGH VISIBILITY



APURA® Unisex Socke High VIS reflective

Art.Nr.: 308-00049, schwarz

Paar **19,95 €**

Allyear-Longsocke in mit reflektierenden Streifen für optimale Sichtbarkeit im Straßenverkehr.

- schnelltrocknende, atmungsaktive Funktionsfaser
- Zehenpartie mit Antifrikations-Naht

Größen: 39–42, 43–45, 46–48
Material: 70 % Polypropylen, 28 % Polyamid, 2 % Elasthan



APURA



APURA® Herren Handschuh Pure

Art.Nr.: 307-00391, khaki
Art.Nr.: 307-00336, grau
Art.Nr.: 307-00360, schwarz
Art.Nr.: 307-00354, lime
Art.Nr.: 307-00348, petrol



je Paar **14,95 €**

Kurzfinger Radhandschuh leicht, atmungsaktiv und gepolstert.

- Oberhand aus luftdurchlässigem Meshmaterial
- griffige Innenhand mit Gelpolsterung und Silikonprints
- schmaler Klettverschluss an der Handinnenseite
- mit Ausziehlaschen an den Fingern
- reflektierende Elemente

Größen: XS-XXL | Material: 80 % Polyester, 15 % Elasthan, 5 % Nylon

APURA



APURA® Herren Handschuh Essential

Art.Nr.: 307-00212, schwarz

Paar **16,95 €**

Allround-Handschuh mit dämpfender Gel-Polsterung.

- Oberhand aus leichtem, atmungsaktivem Meshmaterial
- griffige Innenhand mit Gel-Polsterung und Silikonprints
- Laschen dienen als An- und Ausziehhilfen
- Frotteedaumen
- reflektierende Elemente

Größen: XS-XXL | Material: 81 % Nylon, 19 % Elasthan

APURA



APURA® Herren Handschuh Trust

Art.Nr.: 307-00366, schwarz

je Paar **19,95 €**

Dieser Radhandschuh wurde mit der COLDBLACK Technologie ausgestattet. Dadurch heizt sich das Obermaterial bei Sonneneinstrahlung nicht auf und schützt zeitgleich vor gefährlicher UV-Strahlung.

- Oberhand mit COLDBLACK Technologie und Lichtschutzfaktor 50
- griffige Innenhand mit Gelschaum Polsterung mit hoher Stoß- und Vibrationsabsorption
- Innenhanddesign mit Silikonprints für sehr guten Griff bei Trockenheit und Nässe
- nahtfreier Abschluss
- mit Ausziehlaschen an den Fingern
- reflektierende Elemente

Größen: XS-XXL | Material: 81 % Nylon, 19 % Elasthan

BULLS

NEU



BULLS Handschuh Alpine Hawk

Art.Nr.: 307-14124, schwarz
Art.Nr.: 307-14130, khaki
Art.Nr.: 307-14136, grey
Art.Nr.: 307-14142, petrol/mint

je Paar **22,95 €**

Der Alpine Hawk Kurzfingerhandschuh begeistert mit viel Leichtigkeit, perfektem Sitz und hohem Tragekomfort.

- Strapazierfähige Innenhand aus feinem Kunstleder
- Atmungaktives elastisches, luftdurchlässiges Funktionsmaterial auf der Oberhand
- Ergonomisch geformte vibrationsdämpfende Gel-Polsterung
- Klettverschluss
- Quick-Pull Ausziehhilfe
- Frottee-Daumen
- Reflektierende Elemente

Größen: XS-XXL | Material: 40 % Nylon, 40 % Polyurethan, 10 % Polyester, 10 % Elasthan





APURA® Damen Handschuh Stroll 2.0

Art.Nr.: 307-00318, schwarz
Art.Nr.: 307-00380, meerblau

je Paar **16,95 €**

Komfortabler Radhandschuh mit Gel-Polster und atmungsaktivem Mesh-Gewebe.

- Oberhand aus leichtem, atmungsaktivem Meshmaterial
- griffige Innenhand mit Gelpolsterung und Silikonprints
- Laschen dienen als An- und Ausziehhilfen
- Frotteedaumen
- reflektierende Elemente

Größen: XS-XXL | Material: 81 % Nylon, 19 % Elasthan



APURA® Lennox Handschuh

Art.Nr.: 307-13059, blau
Art.Nr.: 307-13089, khaki-mint
Art.Nr.: 307-13065, rot
Art.Nr.: 307-13071, reflective grau-schwarz

je Paar **19,95 €**

Hochwertige Ausstattung, gepaart mit viel Komfort auf langen oder holprigen Strecken.

- strapazierfähige Innenhand aus feinem Kunstleder
- atmungsaktives Stretch-Funktionsmaterial im Handrücken
- ergonomisch geformte Gel-Polsterung dämpft Erschütterungen und Vibrationen
- einfaches und schnelles Ausziehen durch Klettverschluss
- Quick-Pull Ausziehhilfe
- Einsatz von besonders saugfähigem Material am Daumen erleichtert das Abwischen von Schweiß während der Fahrt

Größen: XS-XXL | Material 40 % Polyester, 20 % Polyurethan, 15 % Nylon, 25 % Elasthan



APURA® Damenhandschuh Lorna

Art.Nr.: 307-13077, pink
Art.Nr.: 307-13084, petrol-mint (ab Gr. S)

je Paar **19,95 €**

Hochwertige Ausstattung, gepaart mit viel Komfort auf langen oder holprigen Strecken.

- strapazierfähige Innenhand aus feinem Kunstleder
- atmungsaktives Stretch-Funktionsmaterial im Handrücken
- ergonomisch geformte Gel-Polsterung dämpft Erschütterungen und Vibrationen
- einfaches und schnelles Ausziehen durch Klettverschluss
- Quick-Pull Ausziehhilfe
- Einsatz von besonders saugfähigem Material am Daumen erleichtert das Abwischen von Schweiß während der Fahrt

Größen: XS-XXL | Material 40 % Polyester, 20 % Polyurethan, 15 % Nylon, 25 % Elasthan



NEU

APURA® Kurzfinger Handschuh Explore

Art.Nr.: 307-13433, khaki
Art.Nr.: 307-13439, schwarz
Art.Nr.: 307-13445, schwarz/neongelb
Art.Nr.: 307-13451, blau

je Paar **24,95 €**

Der Explore Kurzfingerhandschuh begeistert mit viel Leichtigkeit, perfektem Sitz und hohem Tragekomfort.

- Innenhand aus strapazierfähigem AX Suede Material mit wirkungsvoller Gelpolsterung, die vor Vibrationen schützt
- Silikon Print an den richtigen Stellen sorgen für einen sicheren Halt am Lenker
- Luftiges, elastisches Micro Mesh auf dem Handrücken sorgt auch bei höheren Temperaturen für ein angenehmes, trockenes Klima
- saugstarker Frotteebezug im Bereich des Daumens erleichtert das Abwischen von Schweiß während der Fahrt

Größen: XS-XXL | Material: Handrücken: 85 % Polyester, 15 % Nylon
Handinnenhand: 90 % Polyester, 10 % Elasthan



BULLS Handschuh Night Hawk

Art.Nr.: 307-14231, schwarz/gelb
Art.Nr.: 307-14237, schwarz/rot
Art.Nr.: 307-14100, blau
Art.Nr.: 307-14225, schwarz

je Paar **19,95 €**

Robuster, sportlicher Kurzfingerhandschuh mit Klettverschluss.

- sublimiertes Lycra Obermaterial mit partiellen Netzeinsätzen
- reflektierende Elemente
- vibrationsdämpfende Gel-Polsterung
- Ausziehschlaufen an den Fingern
- Frottee Daumen

Größen: XS – XXL | Material: 81 % Nylon, 19 % Elasthan



APURA® Damenhandschuh Idia

Art.Nr.: 307-13478, mint
Art.Nr.: 307-13484, hibiskus
Art.Nr.: 307-13490, schwarz reflectiv

je Paar **22,95 €**

Der Handschuh Idia begeistert mit viel Leichtigkeit, perfektem Sitz und hohem Tragekomfort.

- luftiges, elastisches Micro Mesh auf dem Handrücken sorgt auch bei höheren Temperaturen für ein angenehmes, trockenes Klima
- Innenhand mit wirkungsvoller Gelpolsterung, die vor Vibrationen schützt
- Silikon Print an den richtigen Stellen sorgt für einen sicheren Halt am Lenker
- saugstarker Frotteeinsatz im Bereich des Daumens erleichtert das Abwischen von Schweiß während der Fahrt

Größen: XS–XXL | Material: 50 % Polyamid, 50 % Polyurethane



APURA® Handschuh Colorado

Art.Nr.: 307-13044, schwarz

Paar **29,95 €**

Performance-Handschuh mit hochentwickelter Stoßdämpfung.

- optimale Stoßdämpfung und Griffigkeit durch die Kombination aus Gel & Memory Schaum
- leitfähiges Material im Bereich des Daumens und Zeigefingers ermöglichen die Verwendung von Touchscreens
- leichtes, atmungsaktives Obermaterial
- Silikondruck in der Handinnenfläche und Fingerkuppen sorgen für rutschfesten Halt

Größen: S–XXL | Material: 60 % Nylon, 30 % Polyurethane, 10 % Elasthan



APURA® Handschuh Explore

Art.Nr.: 307-13457, blau
Art.Nr.: 307-13462, khaki
Art.Nr.: 307-13467, schwarz

je Paar **29,95 €**

Der Explore Langfinger Fahrradhandschuh begeistert mit viel Leichtigkeit, perfektem Sitz und hohem Tragekomfort.

- Innenhand aus strapazierfähigem AX Suede Material mit wirkungsvoller Gelpolsterung, die vor Vibrationen schützt
- Silikon Print an den richtigen Stellen sorgen für einen sicheren Halt am Lenker
- Touchscreen kompatibel am Zeigefinger
- Luftiges, elastisches Micro Mesh auf dem Handrücken sorgt auch bei höheren Temperaturen für ein angenehmes, trockenes Handschuhklima und ausreichend Bewegungsfreiheit der Finger
- saugstarker Frotteeinsatz im Bereich des Daumens erleichtert das Abwischen von Schweiß während der Fahrt

Größen: S–XXL | Material: Handrücken: 85 % Polyester, 15 % Nylon
Innenhand: 90 % Polyester, 10 % Elasthan



BULLS Handschuh Comox 2.0

Art.Nr.: 307-14106, schwarz

Paar **19,95 €**

Der Comox 2.0 Handschuh ist der ideale Begleiter für lange Trainingseinheiten. Durch die spezielle Gelschaum-Polsterung wird der Druck auf die Nervenbahnen in der Hand vermindert, sodass Schmerzen oder taube Finger verhindert werden. Der luftdurchlässige Netzrücken sorgt für trockene Hände. Der Silikondruck auf der Handinnenfläche sichert den Grip, saugstarker Frotteeinsatz im Bereich des Daumens. Touchscreen-fähiges Material am Daumen und Zeigefinger. Gute Passform durch den Bund mit Klettverschluss.

Größen: XS-XXL | Material: 20 % Nylon, 15 % Elasthan, 15 % Polyester, 50 % Polyurethan



APURA® Handschuh Windshield

Art.Nr.: 307-13411, schwarz/berry

Paar **25,95 €**

Vielseitiger und wärmeisolierender Langfingerhandschuh.

- winddichtes und stark wasserabweisendes Softshellmaterial
- schnell trocknendes Fleece-Innenmaterial
- reflektierende Designelemente
- ergonomische Gel-Innenhandpolsterung
- silikonbedruckte Elemente in der Handinnenfläche und Fingerspitzen für einen guten Griff
- Touchscreen-Zeigefinger und -Daumen zur Bedienung
- längeres Bündchen

Größen: S-XXL | Material: 88 % Nylon, 12 % Elasthan



APURA® Handschuh Windshield

Art.Nr.: 307-13019, schwarz

Paar **25,95 €**

Softshell-Handschuh für warme und trockene Finger von Herbst bis Frühling.

- winddichtes und stark wasserabweisendes Softshellmaterial
- schnell trocknendes Fleece-Innenmaterial
- reflektierende Elemente
- ergonomische Gel-Innenhandpolsterung
- silikonbedruckte Elemente in der Handinnenfläche und Fingerspitzen für einen guten Griff
- Touchscreen-Zeigefinger und -Daumen zur Bedienung von Smartphones
- längeres Neopren Klettverschlussbündchen

Größen: S-XXL | Material: 88 % Nylon, 12 % Elasthan



NEU

APURA® Handschuh Lightweight 365

Art.Nr.: 307-13472, schwarz

Paar **34,95 €**

Der winddichte Lightweight Handschuh ist ein wahrer Allrounder. Das strapazierfähige AX Suede Material auf der Handinnenseite gepaart mit der partiellen Gelpolsterung schützt wirkungsvoll gegen Vibrationen und sorgt gleichzeitig für optimalen Halt und ausgezeichnete Bedienung von Bremsen und Schaltung.

- Silikon Print an den richtigen Stellen sorgen für einen sicheren Halt am Lenker
- Der Handrücken aus winddichtem Material schützt optimal gegen Wind & Kälte
- Reflektierendes Logo erhöht die Sichtbarkeit
- saugstarker Frotteeinsatz im Bereich des Daumens erleichtert das Abwischen von Schweiß während der Fahrt

Größen: XS-2XL | Material: 97 % Polyester, 3 % Nylon

APURA.



APURA® Handschuh Convertibel

Art.Nr.: 307-13049, schwarz

Paar **34,95 €**

Zuverlässiger Winterhandschuh aus wasserdichtem und atmungsaktivem Gewebe.

- Winddichtes und wasserdichtes Softshellmaterial für die kalten Tage
- schnell trocknendes Fleece Innenmaterial
- Innenhand mit silikonbeschichteter partieller Polsterung sorgen für einen optimalen Grip
- Der intergrierte Fingerüberzug ist wasserdicht und schützt zusätzlich vor Kälte und Regen
- Touchscreenkompatibles Material am Zeigefinger und Daumen
- reflektierende Elemente

Größen: S-XXL | Material: 70 % Polyester, 30 % Nylon

APURA.



APURA® Winterhandschuh Ionosphere

Art.Nr.: 307-13039, gelb/schwarz

Art.Nr.: 307-13014, schwarz / grau

je Paar **35,95 €**

Vielseitiger Winterhandschuh für Pendler und Tourenfahrer.

- atmungsaktive und wasserdichte Hipora® Membran
- nahtversiegelt
- schnell trocknendes Fleece-Innenmaterial
- reflektierende Elemente
- Innenhand mit Gelpolster
- Touchscreen-Zeigefinger und -Daumen zur Bedienung von Smartphones
- Klettverschlussbündchen

Größen: S-XXL

Material: 88 % Nylon, 12 % Elasthan

APURA.



APURA® Damen Winterhandschuh Ionosphere

Art.Nr.: 307-13417, schwarz

Paar **35,95 €**

- atmungsaktive und wasserdichte Hipora®-Membran, nahtversiegelt, schnell trocknendes Fleece-Innenmaterial
- reflektierende Elemente
- Die Innenhand mit Gelpolster dämpft und absorbiert Vibrationen
- silikonbedruckte Elemente in der Handinnenfläche und Fingerspitzen für einen guten Griff
- Touchscreen-Zeigefinger und -Daumen zur Bedienung von Smartphones
- Klettverschlussbündchen

Größen: S-XXL | Material: 88 % Nylon, 12 % Elasthan

APURA.

NEU



APURA® Winterhands Troposphere

Art.Nr.: 307-13423, schwarz

Art.Nr.: 307-13428, khaki

je Paar **35,95 €**

- atmungsaktiver Softshellhandschuh mit winddichter und wasserdichter Hipora®-Membran
- hohe Wärmeisolierung durch Thinsulate® Thermoinnenfutter
- Durch das 2-Finger-„Lobster“-Design wärmen sich die Finger gegenseitig, während man noch genug Bewegungsfreiheit und gute Kontrolle über den Lenker hat
- Die partielle Polsterung auf der Handinnenseite dämpft und absorbiert Vibrationen und Stöße
- elastisches Bündchen
- Touchscreen-Zeigefinger zur Bedienung von Smartphones
- reflektierende Designelemente

Größen: S-XXL | Material: Polyurethane 50 %, Nylon 20 %, Elasthan 15 %, Polyester 15 %



NEU

recycled



APURA® Winterhandschuh Esquentar

Art.Nr.: 307-14338, schwarz

Paar **44,95 €**

Der Apura Esquentar Handschuh besteht aus recycelten Materialien, ist winddicht, wasserabweisend und atmungsaktiv.

- sportlich, funktional, warm
- recyceltes Material
- reflektierende Materialeinsätze
- Touchscreen-Kompatibilität

Größen: XS-XXL | Material: 100 % Polyester (teilweise recycelt)



NEU

recycled



APURA® Winterhandschuh Primiyana

Art.Nr.: 307-14332, schwarz/grau

Paar **49,95 €**

Der Apura Primiyana Handschuh zählt zu den wärmsten Handschuhen in der Kollektion.

- Perfekte Isolierung selbst bei kältesten Wetterbedingungen
- reflektierende Materialeinsätze für eine gute Sichtbarkeit
- Primaloft-Isolierung
- Touchscreen Kompatibilität

Größen: XS-XXL | Material: 100 % Polyester (teilweise recycelt)



APURA.



APURA® Kids Montania Sonnenbrille

Art.Nr.: 306-10017, dunkelpetrol
Art.Nr.: 306-10018, pink

je **12,95 €**

Apura Kids Sportbrillen sportiv und mit coolem Design.

- 100 % UV-A und UV-B-Schutz filtern Strahlung bis 400 nm
- Die Gläser und der Rahmen bestehen aus bruchfestem Polycarbonat.
- Die Bügel sind mit flexiblen, weichen Gummienden versehen und sorgen damit für druckfreien Tragekomfort.
- Die ausgeprägten Wölbungen der Gläser passen sich nicht nur der Gesichtsform optimal an, sondern weisen auch den Wind sehr gut ab.

Größen: Unisize

Material: Gestell: Polycarbonat/ Gläser: Polycarbonat

APURA.



APURA® Unisex Paris II Sonnenbrille

Art.Nr.: 306-10001, schwarz
Art.Nr.: 306-10004, weiß

je **19,95 €**

Die Paris ist eine robuste Brille mit auswechselbaren Polycarbonatgläsern.

- Die 3 enthaltenen Gläser passen sich perfekt an vorherrschende Lichtverhältnisse an.
- Die Brille bietet einen Rund-um-Schutz der Augen vor Wind, Wetter und Fremdkörpern
- Leichte, flexible Bügel und ein weicher Brillensteg sorgen für maximalen Sitzkomfort

Größen: Unisize

Material: Gestell: Polycarbonat/ Gläser: Polycarbonat



APURA.



APURA® Unisex Gain Sonnenbrille

Art.Nr.: 306-10011, weiß-matt

29,95 €

Ultraleichte, leistungsstarke Sportbrille mit smoke mirror Polycarbonat Gläser.

- extrem robust und kratzfest
- stabiler Halbrahmen aus Polycarbonat
- 100 % Schutz vor UV-A und UV-B Strahlung
- verstellbarer Soft-Nasensteg
- die hydrophobe Linsenbeschichtung sorgt für beschlagfreie Sicht
- Inklusive Wechselscheiben (je 1 klare, gelbe, smoke verspiegelte), Brillenbox und Mikrofaserbeutel

Größen: Unisize

Material: Gestell: Polycarbonat/ Gläser: Polycarbonat/ Einsatz, Nasenpads: Gummi



APURA



APURA® Brille Trilhas

Art.Nr.: 306-10019, schwarz / weiß
 Art.Nr.: 306-10020, schwarz
 Art.Nr.: 306-10021, weiß / schwarz

je **39,95 €**

Das große Glas und der rahmenlose Aufbau gibt dieser Brille ein noch besseres Sichtfeld und schützt Sie perfekt bei jedem Wetter. Für eine optimierte Passform, festen Halt und einen bequemen Sitz sorgen die gummierten Bügel und das anpassende Nasenpad.

- 100 % UV Schutz vor UV-A und UV-B Strahlung
- das Glas und die Bügel sind aus einem stabilen und kratzfestem Polycarbonat
- verstellbares Nasenpad
- inkl. Brillenbox und Microfasebeutel

Größen: Unisize | Material: Gestell: Polycarbonat, Scheiben: Polycarbonat

APURA



APURA® Brille Shield 663

Art.Nr.: 306-10026, white
 Art.Nr.: 306-10025, black
 Art.Nr.: 306-10027, khaki

je **39,95 €**

Die trendige Apura Vollrand-Shield 663 mit weitem Sichtfeld, eignet sich sowohl für Rennrad-, Gravel und MTB-Touren. Sie ist mit einem robusten Vollrand ausgestattet.

- 100 % UV Schutz vor UV-A und UV-B Strahlung sowie gegen Infrarotstrahlung (IR)
- das Glas ist REVO-beschichtet und dadurch extrem abriebfest
- Weiches Gummi auf der Bügelinnenseite und verstellbares Nasenpad ermöglichen eine perfekte Anpassung.
- Die Bügel sind aus einem stabilen und kratzfestem Polycarbonat
- inkl. Brillenbox und Microfaserbeutel

Größen: Unisize | Material: Bügel: Polycarbonat

ME, MYSELF AND EYE**CRATONI C-Matic NXT Photochromic**

Art.Nr.: 120101H5, black rubber
 Art.Nr.: 120106H5, blue rubber
 Art.Nr.: 120102H5, coffee rubber

je **169,95 €**

Ambitioniert auf dem Rad hast du mit der neuen C-MATIC NXT PHOTOCROMIC das komplette All-In Paket für perfekte Sichtperformance und sicheren Augenschutz. Dank der zuverlässigen NXT Technologie mit sekundenschneller Transition bist du bei schnell wechselnden Lichtverhältnissen bestens gerüstet. Zeitraubendes Tauschen von Wechselfelnscheiben kannst du dir ab jetzt sparen. Die kontrastreiche visuelle Wahrnehmung lässt dich schneller reagieren. Eine zusätzliche Mirror-Beschichtung schützt vor Infrarotstrahlung und harmonisiert Farbdetails. Der Tragekomfort des Super-Flex Rahmens und das uneingeschränkte Panoramaglas lassen dich vergessen, dass du eine Brille trägt. Erlebe eine völlig neue Seherfahrung.

**CRATONI C-LITE COLOR+ SPORT**

Art.Nr.: 120404H5, black matt
 Art.Nr.: 120409H5, coffee matt
 Art.Nr.: 120416H5, petrol matt

je **109,95 €**

Als Outdoorfan bewegst du dich vor allem in der Natur. Genau in diesem Gelände ist die C-LITE mit dem COLOR+ SPORT Glas zu Hause. Der speziell für die Farbtöne im Outdoorbereich abgestimmte Amber-Filter verstärkt Kontraste und Farbdetails für ein faszinierendes Seherlebnis im XXL-Format. Auf kritische Situationen kannst du auf dem Trail oder Gravel mit perfekter Wahrnehmung sicher reagieren. Der federleichte und flexible TR90 Rahmen kann auch beim Trailrunning mit perfektem Sitz und bei hoher Belastung überzeugen. Das mittelgroße Format bietet eine ausreichende Abdeckung bei gleichzeitig guter Antifog Ventilation. Der leichte Super-Flex Rahmen, einstellbare Nasenpad und Elastomer-Gripper am Bügel sorgen für sicheren Halt der Brille, und das bei allen deinen Lieblingssportarten.

CRATONI



CRATONI C-ICE LIFESTYLE

Art.Nr.: 121501H5, black matt
 Art.Nr.: 121512H5, coffee matt
 Art.Nr.: 121503H5, white matt

je **89,95 €**

Sport ist ein unverzichtbarer Teil deines Lifestyles. Die neue C-ICE komplettiert deinen ganz eigenen Look – mit Understatement – und mit dem guten Gefühl, alles für deine Augen getan zu haben. Die COLOR+ Gläser sorgen für detaillierte Farbwahrnehmung und hochauflösende Sehleistung mit natürlicher Farbtintensität. UV-Strahlen und vor allem blaues Licht werden gefiltert. Du bist bereit für das nächste Workout, die Lieblingsrunde mit dem Bike oder den Nachmittag auf deinem SUP-Board und natürlich auch das entspannte Chillout im Biergarten.



CRATONI C-ACTIVE PHOTOCROMIC

Art.Nr.: 12080115, black matt

59,95 €

Egal für welche Outdoor-Sportart du dich entscheidest, mit der C-ACTIVE bist du bestens ausgestattet – und das zu einem überragenden Preis-Leistungsverhältnis. Welche Sportbrille kann in dieser Klasse schon mit photochromatischen, also selbsttönenden Gläsern hoher optischer Qualität, und einem gummierten Ultraflex-Rahmen im Wrap-Around-Design punkten? Wenn du eine robuste, funktionale Ganzjahres-Brille mit perfektem Fit suchst, brauchst du jetzt nicht weiter zu suchen.



ohne Photochromic



CRATONI SKYVISION PHOTOCROMIC

Art.Nr.: 12070615, black matt
 Art.Nr.: 12070115, black matt, ohne Photochromic

79,95 €

49,95€

Leicht, cool, progressiv. Die SKYVISION steht für unwiderstehlichen Enduro-Style und markanten Shield-Look im XL-Format. In der Version photochromic kannst du dich auf Gläser verlassen, die sich bei Sonneneinstrahlung automatisch abdunkeln und wenn dich der Trail in den schattigen Wald führt, schnell wieder aufhellen.



Kids

CRATONI C-ICE JUNIOR

Art.Nr.: 121601F5, black glossy
 Art.Nr.: 121606F5, blue glossy
 Art.Nr.: 121608F5, neongreen glossy
 Art.Nr.: 121613F5, purple glossy
 Art.Nr.: 121609F5, pink glossy
 Art.Nr.: 121605F5, red glossy

je **34,95 €**

100%iger Schutz vor UV-Strahlung, eine kind-gerechte Passform, geringes Gewicht und Haltbarkeit sind die Hard Facts. Aber wer entscheidet bei einer Sonnenbrille schon rein nach Vernunft? Unsere Kids schon mal gar nicht. Mit ziemlich coolem Look und verspiegelten Gläsern in angesagten Farbkombis hat die C-ICE JR hier leichtes Spiel und sorgt für den richtigen Auftritt im Skate-Park oder Strandcafé.



STICHWORTVERZEICHNIS

| | | | | | | | |
|----------|--------------------------------------|----------|---------------------------------|----------|-----------------------------|----------|--------------------|
| A | Ahead-Vorbau164 | H | Handschuhe.....418, 486 | R | Reflektoren79 | V | Vorbauten164 |
| | Akku-/Batteriebeleuchtung.....60 | | Handy-Zubehör190 | | Regenbekleidung459 | W | Wandhalter.....392 |
| | Arm-Wärmer.....482 | | Heckträger376 | | Reifen.....80 | | Werkzeug.....300 |
| B | | | Helme.....398 | | Reifenheber.....103 | Z | Wimpel.....326 |
| | Bar Ends164 | | Helmüberzug.....478 | | Reinigungsmittel.....314 | | |
| | Batterie-Beleuchtung.....60 | | Hose418 | | Reparaturbedarf.....300 | | |
| | Bein-Wärmer.....482 | | Hunde-Transportanhänger.....370 | | Rücklicht.....50, 60, 68 | | |
| | Bekleidung.....418 | K | | | Rucksack.....155 | | |
| | Beleuchtung.....50, 60, 68 | | Kassetten.....240 | S | RUMBLE Components44 | | |
| | Bereifung.....80 | | Ketten.....252 | | Sättel210 | | |
| | Bremsbeläge.....262 | | Kettenöl314 | | Sattelstützen.....202 | | |
| | Bremshebel.....240 | | Kettenreinigung.....314 | | Satteltasche.....116 | | |
| | Bremsen.....240 | | Kettenreinigungsgerät.....322 | | Schaltung.....240 | | |
| | Brillen.....492 | | Kettenstrebenschutz.....265 | | Schalthebel.....240 | | |
| | BULLS Parts26 | | Kinderartikel.....326 | | Schaltwerke.....240 | | |
| C | | | Kinderbekleidung.....456 | | Scheibenbremse.....240 | | |
| | Computer.....196 | | Kinderlaufrad.....326 | | Scheinwerfer.....50, 60, 68 | | |
| | Cargobike.....358 | | Kinderräder.....326 | | Schläuche.....87, 103 | | |
| D | | | Kindersitze.....350 | | Schlösser.....288 | | |
| | Dynamo-Beleuchtung.....68 | | Kindertrailer.....355 | | Schue.....484 | | |
| E | | | Kindertransportanhänger.....356 | | Schutzbleche.....266 | | |
| | E-Bike Beleuchtung.....50 | | Kleidung.....418 | | Scooter.....334 | | |
| | E-Faltrad.....376 | | Körbe.....116 | | Shorts.....418 | | |
| | E-Lastenräder.....358 | | Kurbelgarnitur.....240 | | Sicherheitsweste.....458 | | |
| F | | | Kniewärmer.....482 | | Socken.....418, 485 | | |
| | Fahrradcomputer.....196 | L | | | Sonnenbrille.....492 | | |
| | Fahrradhelme.....398 | | Leasingfähiges Zubehör.....4 | | Spiegel.....164 | | |
| | Fahrradschlösser.....288 | | Laufräder.....105 | | Speichenreflektoren.....79 | | |
| | Fahrradständer.....158 | | Lenker.....44, 164 | | Sporternährung.....278 | | |
| | Fahrradträger.....376 | | Lenkergriffe.....164 | | Ständer.....158 | | |
| | Fahrradzubehör für Haustiere.....370 | | Lenkertasche.....116 | | Steckschutzbleche.....266 | | |
| | Falträder.....376 | | Lenkungsdämpfer.....163 | | Smartphone-Zubehör.....190 | | |
| | Felgenbänder.....104 | | Luftpumpe.....106 | T | | | |
| | Flaschen & Halter.....282 | | Lastenrad.....358 | | Taschen.....116 | | |
| | Flickzeug.....300 | M | | | Tierkorb.....370 | | |
| G | | | MonkeyLoad.....116 | | Tier-Zubehör.....370 | | |
| | Gepäckträger.....116 | | MonkeyLink.....10 | | Transportanhänger.....376 | | |
| | Glocken.....164 | | Mütze.....481 | | Trinkflasche.....282 | | |
| | Griffe.....164 | P | | | Trinkflaschenhalter.....282 | | |
| | GPS.....196 | | Packtaschen.....116 | U | Trikot.....418 | | |
| | | | Pedale.....228 | | Tandemstange.....355 | | |
| | | | Pflegemittel.....314 | | | | |
| | | | Pumpen.....106 | | Überschuhe.....480 | | |
| | | | | | Umwerfer.....240 | | |
| | | | | | Unterwäsche.....474 | | |

Herausgeber:

Zweirad-Einkaufs-Genossenschaft eG (ZEG)
 Longericher Str. 2 | 50739 Köln
www.zeg.de

Litho und Satz:

Özel • Agentur für Design & Marketing GmbH,
 Paderborn
www.oewel.de

Für die Unterstützung bei der Erstellung des Kataloges bedanken wir uns bei den Firmen:

Keller Fahrräder GmbH, Wangen
 Löckenhoff & Schulte GmbH, Paderborn
 Zweirad-Center Stadler GmbH, Regensburg

Wichtige Information:

Alle Angebote in diesem Katalog sind die der Zweirad-Einkaufs-Genossenschaft eG (ZEG). Händlerangebote können abweichen. Nicht immer sind alle Produkte bei Ihrem ZEG-Fachhändler vorrätig, können aber sofort bestellt werden. Preisangaben der ZEG gelten grundsätzlich bis zum 30.09.2024. Alle Produkte stehen aufgrund der besonderen Weltmarktsituation unter Liefervorbehalt.

Für Druckfehler kann keine Haftung übernommen werden.



 **PEGASUS**

**WIR LEBEN
FAHRRÄDER.**



Nähere Informationen unter dtg.v.de



PEGASUS Bikes



pegasus-bikes.de

SHIMANO

EXPLORE
NEW
SHIFTING

Entdecke die neuen Bikes mit der
AUTO SHIFT und FREE SHIFT Technologie

Erlebe automatisches Schalten - dank der AUTO SHIFT
Technologie immer im passenden Gang! Das sorgt für
volle Kontrolle und entspanntes Fahren, sodass du
jederzeit voll und ganz die Natur genießen kannst.

EXPLORE
NEW
GROUNDS

Visit mtb.shimano.com

AUTO SHIFT

FREE SHIFT

SHIMANO

DEORE
XT

Di2
DIGITAL INTEGRATED INTELLIGENCE



Scan me

Finde jetzt dein passendes Bike!